

# Whirlpool

under license

## Plně automatická pračka

Návod k obsluze

## Automatická pračka

Používateľská príručka



WAM 764WKB EE

## Nejprve si přečtete tento návod k použití!

Vážený zákazníku,







Děkujeme, že jste si vybrali výrobek Whirlpool . Doufáme, že s naším produktem dosáhnete těch nejlepších výsledků, byl vyroben pomocí nejmodernějších technologií a dosahuje těch nejvyšších kvalit. Proto si před jeho použitím pečlivě přečtete celý návod k použití a všechny další příložené dokumenty.

Postupujte podle všech varování a informací uvedených v uživatelské příručce. Ochráníte tak sebe i Váš spotřebič před možnými nebezpečími.

Návod k použití si ponechte. Pokud spotřebič předáte někomu jinému, nezapomeňte k němu přiložit i tento návod k použití. Záruční podmínky, způsoby použití a odstraňování problémů Vašeho spotřebiče jsou uvedeny v návodu k použití.

### Symbyly a definice

V návodu k použití jsou použity následující symbyly:

	Nebezpečí, které by mohlo vést ke smrti nebo zranění.
	Důležité informace nebo užitečné rady o použití.
	Přečtete si návod k použití.
	Recyklovatelné materiály.
 	Varování – horký povrch.
<b>VAROVÁNÍ</b>	Nebezpečí, které může vést k poškození spotřebiče nebo jeho okolí.

**Obsah**

<b>1 Bezpečnostní pokyny .....</b>	<b>4</b>	6.8.2 Výběr funkce/programu stisknutím tlačítka na 3 sekundy .....	27
1.1 Povolené použití .....	4	6.9 Čas ukončení .....	28
1.2 Instalace .....	5	6.10 Spuštění programu .....	29
1.3 Elektrická varování .....	7	6.11 Uzamčení dvířek .....	29
1.4 Čištění a údržba .....	7	6.12 Změna volby po spuštění programu .....	30
<b>2 Důležité instrukce týkající se životního prostředí .....</b>	<b>7</b>	6.13 Stornování programu .....	30
2.1 Soulad se směrnicí OEEZ .....	7	6.14 Ukončení programu .....	30
2.2 Informace o balení .....	8	6.15 Funkce HomeWhiz a funkce dálkového ovládání .....	31
<b>3 Technické specifikace .....</b>	<b>9</b>	6.15.1 HomeWhiz nastavení .....	31
<b>4 Instalace .....</b>	<b>10</b>	6.15.2 Nastavení pračky, která je připojena k účtu někoho jiného .	32
4.1 Vhodné umístění pro instalaci .....	10	6.15.3 Odstranění shody účtu HomeWhiz .....	33
4.2 Montáž krytů spodního panelu .....	10	6.15.4 Funkční tlačítko dálkového ovládání a jeho použití .....	33
4.3 Odstranění přepravních bezpečnostních šroubů .....	11	6.15.5 Zobrazení hodnot spotřeby HomeWhiz .....	34
4.4 Připojování přívodu vody .....	11	6.15.6 Odstraňování problémů .....	34
4.5 Zapojení vypouštěcí hadice do odtoku .....	12	<b>7 Údržba a čištění .....</b>	<b>34</b>
4.6 Nastavení stojanů .....	12	7.1 Čištění zásuvky na prací prostředek .....	34
4.7 Elektrické připojení .....	12	7.2 Čištění vkladacích dvířek a bubnu	35
4.8 Spuštění .....	13	7.3 Čištění těla a ovládacího panelu...	35
<b>5 Předběžná příprava .....</b>	<b>13</b>	7.4 Čištění filtrů přívodu vody .....	35
5.1 Třídění prádla .....	13	7.5 Vypouštění zbývající vody a čištění filtru čerpadla .....	36
5.2 Příprava prádla na praní .....	13	<b>8 Odstraňování problémů .....</b>	<b>36</b>
5.3 Tipy pro úsporu energie a vody ....	13	<b>9 VYLOUČENÍ ODPOVĚDNOSTI / UPOZORNĚNÍ .....</b>	<b>41</b>
5.4 Vkládání prádla .....	14		
5.5 Správná maximální zátěž .....	14		
5.6 Použití pracího prostředku a aviváže .....	14		
5.7 Tipy pro efektivní praní .....	16		
5.8 Zobrazování doby trvání programu .....	17		
<b>6 Obsluha spotřebiče .....</b>	<b>17</b>		
6.1 Ovládací panel .....	18		
6.2 Symboly na displeji .....	19		
6.3 Tabulka programů a spotřeby .....	20		
6.4 Nastavení programu .....	22		
6.5 Programy .....	22		
6.6 Volba teploty .....	24		
6.7 Volba rychlosti otáček .....	25		
6.8 Volba pomocné funkce .....	25		
6.8.1 Pomocné funkce .....	26		

# 1 Bezpečnostní pokyny

**Důležité je číst a pozorovat**

Před použitím spotřebiče si přečtěte tyto bezpečnostní pokyny. Mějte je nablízku pro budoucí použití. Tyto pokyny a samotný spotřebič poskytují důležitá bezpečnostní varování, která je třeba vždy dodržovat. Výrobce odmítá jakoukoli odpovědnost za nedodržení těchto bezpečnostních pokynů, za nevhodné použití jiného spotřebiče nebo nesprávné nastavení ovládacích prvků. Záruční podmínky jsou uvedeny v dokumentu dodaném se spotřebičem.

- Udržujte velmi malé děti (0-3 roky) mimo dosah spotřebiče. Udržujte malé děti (3-8 let) mimo dosah spotřebiče, pokud nejsou trvale pod dohledem. Děti ve věku 8 let a starší, stejně jako osoby se sníženými fyzickými, smyslovými nebo duševními schopnostmi nebo osoby s nedostatkem znalostí a zkušeností mohou přístroj používat pouze pod dohledem nebo po obdržení jasných pokynů k bezpečnému používání a pochopení možných rizik. Děti si nesmějí se spotřebičem hrát. Děti nesmí provádět čištění a

údržbu bez dozoru. Dvířka neotvírejte násilím ani je nepoužívejte jako schod.

## 1.1 Povolené použití

- Spotřebič není určen k ovládání pomocí externího spínacího zařízení, jako je časovač, nebo samostatného dálkově ovládaného systému.
- Tento spotřebič je určen pro použití v domácnosti a podobné aplikace uvedené níže:
  - Kuchyně pro zaměstnance v obchodech, kancelářích a dalších pracovních prostředích.
  - Venkovské domy
  - Hotely, motely, penziony se snídaní a další rezidenční prostředí
  - Společné prostory v bytových domech nebo prádelnách
- Spotřebič nezatěžujte nad maximální kapacitu (kilogram suchého hadříku) uvedenou v programové tabulce.
- Tento spotřebič není určen k profesionálnímu použití. Spotřebič nepoužívejte venku.

- Nepoužívejte žádná rozpouštědla (např. terpentýn, benzen), čisticí prostředky obsahující rozpouštědla, čisticí prášek, skleněné nebo univerzální čisticí prostředky nebo hořlavé kapaliny. Neperte v pračce látky, které byly ošetřeny rozpouštědly nebo hořlavými kapalinami.

## 1.2 Instalace

- Tento spotřebič vyžaduje manipulaci a instalaci dvou nebo více osob, aby se předešlo zranění. Při vybalování a instalaci používejte ochranné rukavice, abyste zabránili pořezání.
- Před stohováním sušičky na pračku se obraťte na náš poprodejní servis nebo na svého specializovaného prodejce a ověřte si, zda je to možné. To je možné pouze v případě, že je sušička připojena k pračce pomocí vhodné stohovací sady, která je k dispozici prostřednictvím našeho poprodejního servisu nebo vašeho specializovaného prodejce.
- Spotřebič neinstalujte na místech, kde může být vystaven extrémním podmínkám, jako je špatné větrání, teploty pod 5 °C nebo nad 35 °C.
- Přemístěte spotřebič, aniž byste jej zvedli za pracovní desku nebo horní víko.
- Instalace, včetně přívodu vody (pokud existuje) a elektrických přípojek a oprav musí být prováděny kvalifikovaným technikem.
- Neopravujte ani nevyměňujte žádnou část spotřebiče, pokud to není výslovně uvedeno v uživatelské příručce.
- Udržujte děti mimo místo instalace.
- Po vybalení spotřebiče se ujistěte, že nebyl během přepravy poškozen. V případě problémů kontaktujte prodejce nebo nejbližší poprodejní servis.
- Po instalaci spotřebiče uchovávejte obalový odpad (plast, polystyren atd.) mimo dosah dětí, abyste předešli riziku udušení.
- Před jakoukoli instalací odpojte spotřebič od napájení, aby nedošlo k úrazu elektrickým proudem.
- Během instalace se ujistěte, že napájecí kabel není poškozen, aby nedošlo k požáru nebo úrazu elektrickým proudem.

- Spotřebič nepoužívejte, dokud není instalace dokončena.
- Při instalaci spotřebiče se ujistěte, že jsou čtyři nohy stabilní a spočívají na podlaze, a nastavte je podle potřeby. Zkontrolujte, zda je spotřebič dokonale vyrovnaný pomocí vodováhy.
- Při instalaci spotřebiče na dřevěné nebo plovoucí podlahy (některé typy parket a laminátu) umístěte pod spotřebič překližku o rozměrech 60 x 60 x 3 cm (minimálně), aby byla zajištěna stabilita.
- Připojte přívodní hadici(hadice) vody k přívodu vody v souladu s předpisy místní vodárenské společnosti.
- U modelů pouze se studenou náplní: nepřipojujte k přívodu teplé vody.
- U modelů s horkou náplní: teplota na vstupu horké vody nesmí překročit 60 °C.
- Pračka je vybavena přepravními šrouby, aby se zabránilo možnému poškození interiéru během přepravy. Před použitím stroje je nutné odstranit přepravní šrouby. Po jejich odstranění zakryjte otvory uzavřenými plastovými uzávěry.
- Po instalaci počkejte několik hodin před uvedením spotřebiče do provozu, aby se přizpůsobil okolním podmínkám místnosti.
- Ujistěte se, že ventilační otvory v základně vaší pračky (pokud jsou u vašeho modelu k dispozici) nejsou zakryty kobercem nebo jiným materiálem.
- Pro připojení spotřebiče k přívodu vody používejte pouze nové hadice. Staré hadicové sady nepoužívejte opakovaně.
- Tlak přívodní vody musí být v rozmezí 0,1-1 MPa.
- Neopravujte ani nevyměňujte žádnou část spotřebiče, pokud to není výslovně uvedeno v uživatelské příručce. Používejte pouze autorizovaný poprodejní servis. Vlastní nebo neprofesionální oprava může vést k nebezpečnému incidentu, jehož důsledkem je ohrožení života nebo zdraví a/ nebo významná škoda na majetku.
- Náhradní díly pro pračky pro domácnost budou k dispozici po dobu 10 let od uvedení poslední jednotky na trh podle nařízení o ekodesignu pro udržitelné výrobky.

## 1.3 Elektrická varování

- Odpojení spotřebiče od zdroje napájení:
  - Odpojte jej (pokud je zástrčka přístupná), nebo
  - použijte vícepólový přepínač instalovaný před zásuvkou v souladu s místními pravidly pro zapojení.
- Ujistěte se, že je spotřebič uzemněn v souladu s národními bezpečnostními normami.
- Nepoužívejte prodlužovací kabely, více zásuvek nebo adaptéry. Elektrické součásti nesmí být po instalaci přístupné uživateli. Nepoužívejte spotřebič, když jste mokří nebo naboso. Spotřebič nepoužívejte, pokud je poškozen napájecí kabel nebo zástrčka, pokud spotřebič nefunguje správně nebo pokud byl poškozen nebo spadl.

- Pokud je napájecí kabel poškozen, musí být výrobcem, jeho servisním zástupcem nebo podobně kvalifikovanými osobami vyměněn za stejný, aby se zabránilo možnému nebezpečí a riziku úrazu elektrickým proudem.

## 1.4 Čištění a údržba

- Před prováděním jakékoli údržby vypněte a odpojte spotřebič od napájení.
- Používejte ochranné rukavice a bezpečnostní obuv, abyste zabránili zranění během údržby.
- Manipulujte se spotřebičem se dvěma nebo více osobami, abyste zabránili namáhání nebo zranění.
- Nepoužívejte parní čisticí zařízení na spotřebiči, abyste zabránili úrazu elektrickým proudem.
- Neprofesionální opravy nebo údržba ruší záruku a mohou představovat bezpečnostní rizika.

## 2 Důležité instrukce týkající se životního prostředí

### 2.1 Soulad se směrnicí OEEZ



Tento výrobek vyhovuje směrnici EU o OEEZ (2012/19/EU). Tento výrobek je označen klasifikačním symbolem pro odpadní elektrická a elektronická zařízení (OEEZ).

Tento výrobek byl vyroben z vysoce kvalitních dílů a materiálů, které lze znovu použít a jsou vhodné pro recyklaci. Na konci životnosti nelikvidujte spotřebič s běžným domácím a jiným odpadem. Odveďte jej na sběrné místo pro recyklaci

elektrických a elektronických zařízení.  
Informace o těchto sběrných místech  
získáte u místních úřadů.

---

**Soulad se směrnicí RoHS:**

Zakoupený produkt vyhovuje směrnici EU  
RoHS (2011/65/EU). Neobsahuje škodlivé a  
zakázané materiály uvedené ve směrnici.

**2.2 Informace o balení**

Obalové materiály výrobku jsou vyráběny z  
recyklovatelných materiálů v souladu s  
našimi národními předpisy pro životní  
prostředí. Obalové materiály nelikvidujte  
společně s domácím nebo jiným odpadem.  
Odvezte je do sběrných míst pro obalový  
materiál určených místními orgány.

### 3 Technické specifikace

Název dodavatele nebo obchodní značka	WHIRLPOOL
Název modelu	WAM 764WKB EE
	7007240006
Nominální kapacita (kg)	7
Maximální rychlost otáčení (cyklus/min)	1400
Vestavěný	No
Výška (cm)	84,5
Šířka (cm)	60
Hloubka (cm)	49.6
Jednoduchý přívod vody / dvojitý přívod vody	+ / -



Informace o modelu uložené v databázi produktů lze získat zadáním následujících webových stránek a vyhledáním identifikační značky modelu (\*) na energetickém štítku.

<https://eprel.ec.europa.eu/>

**SUPPLIER'S NAME**



**MODEL IDENTIFIER → (\*)**



 Hodnoty spotřeby jsou platné při vypnutém připojení k bezdrátové síti.

 Definovaná doba podpory aktualizace softwaru související s kybernetickou bezpečností je záruční dobou produktu. Po uplynutí této doby nejsou aktualizace softwaru související s kybernetickou bezpečností zaručeny.

Tabulka Symbolů

Předpírka	Rychlé	Rychlé praní+	Extra máchání	Extra voda	Proti mačkání+	Odstranění zvířecích chlupů	Pára	Noční režim	Důkladné namáčení	Podržet máchání	
Auto Dose	Výběr tekutého pracího prostředku	Výběr aviváže	Máchání	Ždímní + vypouštění vody	Odčerpání	Teplota	Ždímní	Ne ždímní	Voda z kohoutku (Studená)	Žádná voda	Odložení start
Dviřka Zámek	Dětský Zámek	Zapnout / Vypnout	Start / Pauza	Stupeň znečištění	Přidat kus oblečení	Stažený program	Praní	Ok (Konec)	Zrušit	Proti zmačkání+	Sušení
Máčení	Extra sušení	Sušení do skříňě	Sušení k žehlení	Časované sušení	Osvěžení vzduchem	Intenzivní	Režim WaterMode	Úspora vody			



Nejprve si přečtete část „Bezpečnostní pokyny“!



Vaše pračka při výběru programu automaticky rozpozná množství vloženého prádla.

Během instalace produktu, před prvním použitím, je třeba provést kalibraci, pro zajištění, že množství prádla se zjistí co nejpřesnějším způsobem.

Chcete-li to provést, vyberte program Čištění bubnu\* a zrušte funkci odstředování. Spusťte program bez prádla. Počkejte na dokončení programu, což bude trvat asi 15 minut.

\* Název programu se může lišit v závislosti na modelu. Pro výběr vhodného programu si prohlédněte část s popisem programů.

- Obráťte se na nejbližší autorizovaný servis a požádejte o instalaci spotřebiče.
- Zkontrolujte, zda instalace a elektrická zapojení produktu provedl autorizovaný servis. Výrobce nenese odpovědnost za škody způsobené operacemi prováděnými neoprávněnými osobami.
- Za přípravu umístění a elektrických, vodovodních a odpadních instalací na místě pro umístění přístroje odpovídá zákazník.
- Zkontrolujte, zda přívodní a odpadové hadice i napájecí kabel nejsou zkroucené, stisknuté nebo rozdrcené při nasouvání výrobku na místo po instalaci nebo čištění.
- Před instalací vizuálně zkontrolujte, zda výrobek nevykazuje známky poškození. Pokud je spotřebič poškozený, nesmí být nainstalován. Poškozené výrobky jsou bezpečnostním rizikem.

#### 4.1 Vhodné umístění pro instalaci

- Produkt postavte na tvrdou rovnou plochu. Nepokládejte na koberec s vysokým vlasem nebo podobné povrchy. Umístění na nesprávný povrch musí způsobit problémy s hlukem a vibracemi.
- Celková hmotnost pračky a sušičky - plně naložených - pokud jsou umístěny jedna na druhé dosahuje přibližně 180 kg. Umístěte výrobek na pevnou rovnou plochu s dostatečnou nosností!
- Nepokládejte na napájecí kabel.
- Spotřebič neinstalujte v místech, kde může teplota klesnout pod 5 °C. Zamrznutí může spotřebič poškodit.
- Mezi spotřebičem a nábytkem ponechte minimální prostor 1 cm.
- Pokud budete spotřebič instalovat na povrch se schody, nikdy jej neumísťujte blízko k okraji.
- Spotřebič nepokládejte na žádné platformy.
- Na spotřebič neumísťujte a nepoužívejte zdroje tepla, jako je vařič, žehlička, trouba, topení atd.

#### 4.2 Montáž krytů spodního panelu



U některých modelů jsou základní části výrobků zcela uzavřeny. Tyto výrobky nemají zástrčky a kryty.

- V zájmu zvýšení zvukového komfortu výrobku se doporučuje po odstranění pěnového obalu nainstalovat víko A.

#### Kryt A

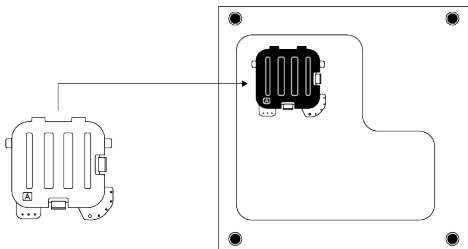

Spotřebič nakloňte mírně dozadu. Opřete výčnělky krytu A o dolní panel. Dokončete sestavení otočením krytu.

- Kryt B a uzávěr jsou volitelné. Je-li k dispozici, nasadte kryt B a uzávěr.

### Kryt B

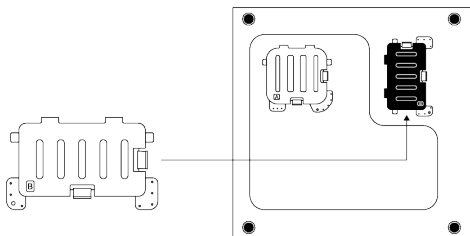

Opřete výčnělky krytu B o dolní panel. Dokončete sestavení otočením krytu.

### Víčko

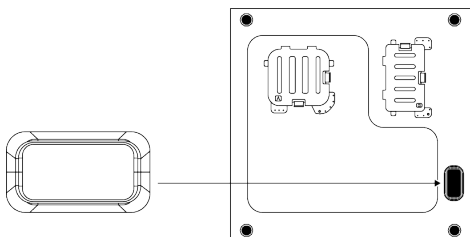

Zasuňte víčko tak, že jej zatlačíte prstem.

## 4.3 Odstranění přepravních bezpečnostních šroubů

1. Pomocí vhodného klíče povolte všechny přepravní bezpečnostní šrouby, dokud se volně neotáčejí.
2. Ohněte vnitřní část zatlačením v oblasti uchopení a vytáhněte díl ven.
3. Do otvorů na zadním panelu nasadte plastové kryty dodané v sáčku uživatelské příručky.

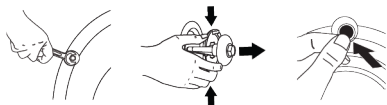

### UPOZORNĚNÍ

Před spuštěním spotřebiče je nutné sejmut bezpečnostní přepravní šrouby. Jinak by se mohl výrobek poškodit.



### UPOZORNĚNÍ

Ušchovejte přepravní bezpečnostní šrouby na bezpečném místě pro další použití, když bude třeba spotřebič v budoucnosti znovu přemístit.

Při demontáži přepravní šrouby nainstalujte v opačném pořadí. Nikdy nepřemísťte spotřebič bez řádně upevněných bezpečnostních přepravních šroubů.

## 4.4 Připojování přívodu vody



### UPOZORNĚNÍ

Modely s jediným přívodem vody nepřipojujte ke kohoutku s horkou vodou. V takovém případě se prádlo poškodí nebo se výrobek přepne do ochranného režimu a nespustí se.

U nového spotřebiče nepoužívejte staré ani použité hadice přívodu vody. Mohlo by dojít k úniku vody ze spotřebiče a znečištění prádla.

1. Ručně utáhněte všechny matice hadic. Na utahování matic nikdy nepoužívejte náradí.
2. Po připojení hadice zcela otevřete kohoutky a zkontrolujte, zda na připojovacích bodech nedochází k úniku vody. Pokud dojde k úniku, vypněte kohoutek a demontujte matici. Zkontrolujte těsnění a matici znovu pečlivě utáhněte. Abyste předešli úniku vody a následným škodám, nechte kohoutky zavřené, pokud produkt nepoužíváte.

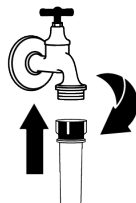

## 4.5 Zapojení vypouštěcí hadice do odtoku

1. Konec vypouštěcí hadice zapojte přímo do odtoku, umyvadla, vany.



Váš dům bude zaplaven, pokud vypouštěcí hadice bude při vypouštění vody odpojena. Hrozí také nebezpečí popálení v důsledku vysokých teplot při praní. Abyste takové situaci předešli a ujistili se, že k napouštění a vypouštění pračky dochází bez problémů, vypouštěcí hadici bezpečně upevněte.

2. Odtokovou hadici zapojte do minimální výšky 40 cm a maximální výšky 100 cm.
3. Instalace hadice pro vypouštění vody na úrovni země nebo blízko podlahy (40 cm níže) a její následné zvednutí ztěžuje vypouštění vody a prádlo může být extrémně mokrá. Proto dodržujte výšku uvedenou na obrázku.

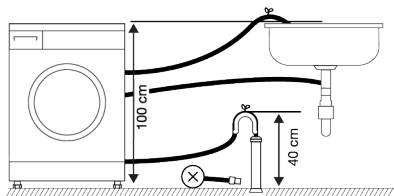

4. Aby nedošlo k návratu špinavé vody zpět do spotřebiče a zajistilo se snadné vypouštění, neponořujte konec hadice do špinavé vody a nevedte jej do odpadu déle než na 15 cm. Pokud je příliš dlouhá, zkratte ji.
5. Konec hadice neohýbejte, nestoupejte na něj a neskládejte jej mezi odpadem a spotřebičem. Jinak se mohou objevit problémy s vypouštěním vody.
6. Pokud je hadice příliš krátká, použijte originální prodlužovací hadici. Délka hadice nesmí překročit 3,2 m. Aby nedocházelo k poškození těsnění a úniku vody, vždy zajistíte spojení mezi prodlužovací hadicí a vypouštěcí hadicí spotřebiče vhodnou svorkou.

## 4.6 Nastavení stojanů



### VAROVÁNÍ

Má-li váš spotřebič fungovat tišeji a bez vibrací, musí stát rovně a vyváženě na nožkách. Zajistěte, aby byl spotřebič vyvážen nastavením noh. Jinak se může výrobek přesouvat v prostoru a způsobit potíže s vibracemi, hlukem a drcením. Aby nedošlo k poškození pojistných matic, nepoužívejte k uvolnění matic žádné nástroje.

1. Povolte blokovací matice na nožkách.
2. Upravte nožky, dokud výrobek není vyrovnaný a vyvážený.
3. Ručně utáhněte všechny blokovací matice hadic.

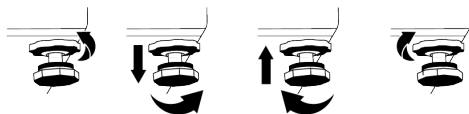

## 4.7 Elektrické připojení

Připojte výrobek k uzemněné zásuvce chráněné pojistkou na 16 A. Naše společnost nenese odpovědnost za škody, které vzniknou v důsledku používání výrobku bez uzemnění v souladu s místními předpisy.

- Připojení by mělo splňovat místní předpisy.
- Elektrická propojovací kabelová infrastruktura spotřebiče musí být přiměřená a vhodná pro požadavky na spotřebič. Doporučujeme používat proudový chránič.
- Po instalaci musí být zástrčka napájecího kabelu snadno dostupná.
- Pokud je proud přiváděn k pojistce nebo jističi v domě nižší než 16 A, požádejte kvalifikovaného elektrikáře, aby instaloval napájení 16 A.
- Napětí stanovené v oddíle „Technické parametry“ musí být shodné s napětím ve vaší síti.

- Neprovádějte spojení pomocí prodlužovacích kabelů či rozdvojek. V důsledku propojovacího kabelu může dojít k přehřátí a spálení.



Poškozené napájecí kabely by měly být vyměněny autorizovaným servisem, aby se předešlo možnému nebezpečí.

## 4.8 Spuštění

Před zahájením používání spotřebiče si přečtěte informace o přípravcích popsaných v části „Ochrana životního prostředí“ a „Instalace“. Pro přípravu výrobku na praní prádla proveďte nejprve

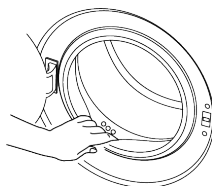

Z důvodu procesů kontroly kvality během výroby mohlo ve spotřebiči zůstat malé množství vody. Není pro výrobek škodlivá.

## 5 Předběžná příprava



Nejprve si přečtěte část „Bezpečnostní pokyny“!

### 5.1 Třídění prádla

- Prádlo roztřídte podle typu látky, barvy, stupně zašpinění a povolené teploty vody.
- Vždy dodržujte pokyny uvedené na štítku na oblečení.

### 5.2 Příprava prádla na praní

- Prádlo s kovovými částmi, jako jsou podprsenky s kosticemi, spony pásků a kovové knoflíky, mohou produkt poškodit. Vyměňte kovové části nebo perte oděvy v sáčku na prádlo nebo v povlečení na polštář.
- Z kapes vyndejte všechny předměty, např. mince, pera a svorky, kapsy otočte a vykartáčujte. Tyto předměty mohou poškodit výrobek nebo způsobit hlučnost.
- Oděvy malých rozměrů, jako jsou dětské ponožky a nylonové punčochy, vložte do sáčku na prádlo nebo do povlečení na polštář.
- Záclony vkládejte dovnitř bez stlačování. Sejměte úchytky záclon. Upevňovací prvky závěsu mohou roztáhnout či roztrhat závěs.

- Upevněte zipy, přišijte volné knoflíky a spravte trhliny a praskliny.
- Oděvy označené jako „lze prát v pračce“ nebo „perte v ruce“ perte jen s využitím vhodného programu.
- Neperte barevné a bílé prádlo společně.
- Nové, tmavé bavlněné oděvy mohou pouštět barvu. Perte je odděleně.
- Hrubé nečistoty musí být před praním řádně ošetřeny.
- Kalhoty a jemné prádlo perte naruby.
- Prádlo, které je ve styku s materiály, jako je mouka, vápno, sušené mléko atd. Tyto druhy prachu na prádle se mohou ukládat ve vnitřních částech stroje a způsobit poškození.

### 5.3 Tipy pro úsporu energie a vody

Následující informace vám pomohou používat pračku ekologičtěji a efektivněji vzhledem ke spotřebě energie a vody.

- Pračku provozujte při maximální nosnosti pro zvolený program, ale nepřetěžujte ji. Viz část „Tabulka programů a spotřeby“.
- Dodržujte doporučení týkající se teploty uvedené na obalu pracího prostředku.
- Mírně znečištěné prádlo perte při nízkých teplotách.

- Pro mírně znečištěné prádlo a malé množství prádla vybírejte rychlé programy.
- Nepoužívejte přeдеprání nebo vysoké teploty na prádlo, které není příliš znečištěné nebo zašpiněné skvrnami.
- Pokud se chystáte sušit své prádlo v sušičce, vyberte nejvyšší otáčky odstředování doporučené pro váš prací program.
- Nepoužívejte více pracího prostředku než doporučené množství na obalu.

#### 5.4 Vkládání prádla

1. Otevřete dvířka.
2. Prádlo vložte do pračky tak, aby bylo volně uložené
3. Zatlačte na dvířka, dokud neuslyšíte zacvaknutí. Ujistěte se, že ve dvířkách nejsou zachycené žádné kusy prádla. Dvířka se zamknou, zatímco běží program. Po dokončení programu se dvířka odemknou. V tu chvíli můžete dvířka otevřít. Pokud se dvířka neotvírají, použijte řešení uvedená pro problém „Nelze otevřít dvířka pro plnění prádla“ v části Odstraňování problémů.

#### 5.5 Správná maximální zátěž

Maximální kapacita závisí na typu prádla, stupni znečištění a požadovaném programu praní

Pračka automaticky nastaví množství vody, podle hmotnosti vloženého prádla.



Postupujte podle informací v části „Tabulka programů a spotřeby“. Pokud je spotřebič přetížen klesá účinnost praní. Navíc může dojít k potíží s hlučností a vibracemi.

#### 5.6 Použití pracího prostředku a aviváže



##### VAROVÁNÍ

Při použití pracích prostředků, změkčovadel, škrobu, bělidel a odbarvovačů, přípravků na odstraňování vodního kamene si přečtěte pokyny výrobce na obalu a řiďte se uvedenými informacemi o dávkování. Jeli to možné, používejte odměrku.

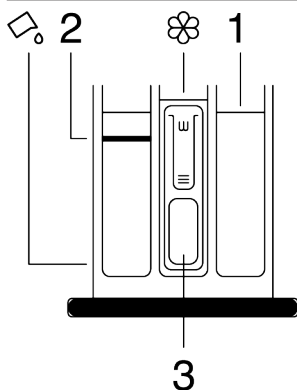

Zásuvka na prací prostředek se skládá ze tří přihrádek:

- (1) pro předběžné praní,
  - (2) pro hlavní praní,
  - (3) pro aviváž,
- (☼) v přihrádce na aviváž je i sifonová část.  
(☼) v hlavním pracím oddělení se nachází nádobka na tekuté prací prostředky.

##### Prací prostředek, aviváž a další čistící prostředky

- Prací prostředek a aviváž vložte před spuštěním pracího programu.
- Nikdy nenechávejte zásuvku s pracím prostředkem otevřenou, pokud je spuštěn program praní.
- Pokud používáte program bez přeдеprání, nevkládejte do přihrádky pro přeдеprání prací prostředky (přihrádka č. 1).

- Používáte-li program s předpírkou, spusťte pračku po přidání práškového pracího prostředku do přihrádky na předpírku a hlavního praní (přihrádky 1 a 2).
- Nevybírejte program s předepráním, pokud používáte krabičku na prací prostředek nebo dávkovací kouli. Krabičku s pracím prostředkem nebo dávkovací kouli dejte přímo na prádlo vložené do produktu.
- Pokud používáte tekutý prací prostředek, postupujte podle pokynů v části „použití tekutého pracího prostředku“ a nezapomeňte uložit nádobku na tekutý prací prostředek do správné polohy.

### Volba typu pracího prostředku

Typ použitého pracího prostředku závisí na pracím programu, typu a barvě látky.

- Pro barevné a bílé prádlo používejte různé prací prostředky.
- Jemné oděvy perte pouze pomocí zvláštních přípravků (tekutý prací prostředek, šampon na vlnu atd.) určených výlučně pro jemné oděvy a používejte pouze speciální programy praní.
- Když perete tmavé oblečení a prošívané deky, doporučuje se použít tekutý prací prostředek.
- Vlněné prádlo perte v příslušném doporučeném programu se zvláštním pracím prostředkem určeným pro vlnu.
- Zkontrolujte popis doporučeného programu pro různé typy látek.
- Všechna doporučení týkající se pracích prostředků platí pro stanovený teplotní rozsah pracích programů.



Třeba používat pouze prací prostředky, aviváže a aditiva vhodná pro pračky.  
Nepoužívejte mýdlový prášek.

### Nastavení množství pracího prostředku

Množství pracího prostředku závisí na množství prádla, na tom, jak je znečištěné a na tvrdosti vody.

- Nepřekračujte doporučené hodnoty dávkování na obalu pracího prostředku, aby bylo možné odstranit nadměrné množství pěny a vyhnout se problémům s oplachem s cílem ušetřit peníze a chránit životní prostředí.
- Používejte menší množství pracího prostředku pro menší množství prádla nebo pro méně znečištěné prádlo.

### Používání aviváže

Vlijte aviváž do přihrádky pro aviváž v zásuvce pro prací prostředky.

- Nepřekračujte značku (>max<) v přihrádce pro aviváž.
- Není-li aviváž tekutá, před vložením do přihrádky pro aviváž ji zřed'te vodou.



### VAROVÁNÍ

Nepoužívejte tekuté prací prostředky nebo jiné materiály s čisticími vlastnostmi, pokud nejsou určeny k použití v pračkách pro změkčování prádla.

### Používání tekutých pracích prostředků

#### Pokud spotřebič obsahuje nádobku na tekutý prací prostředek

- Pokud chcete použít tekutý prací prostředek, stiskněte a otočte nádobku v označeném místě. Níže uvedená část bude sloužit jako bariéra pro tekutý prací prostředek.
- Vyčistěte ji vodou tam, kde se nachází nebo v případě potřeby ji vyjměte a poté vyčistěte. Nezapomeňte nádobku po vyčištění umístit do hlavní prací přihrádky (přihrádka č. 2).
- Nádobka by měla být nahoře, pokud budete používat práškový prací prostředek.

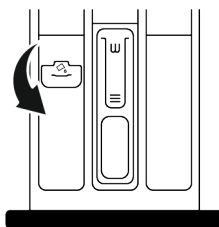

## Použití gelových a tabletových pracích prostředků

- Pokud je prací prostředek tekutý a ve spotřebiči není žádná přihrádka na tekutý prací prostředek, vložte gelový prací prostředek do hlavní přihrádky na prací prostředek během prvního napouštění vody. Pokud je spotřebič vybaven přihrádkou na tekutý prací prostředek, před spuštěním programu naplňte přihrádku pracím prostředkem.
- Pokud gelový prací prostředek není tekutý nebo je ve formě kapslí, umístěte jej přímo do bubnu ještě před praním.
- Prací prostředky v tabletách dávejte do hlavní přihrádky na prací prostředek (přihrádka č. 2) nebo přímo do bubnu ještě před praním.

## Použití škrobu

- Do přihrádky na aviváž přilijte tekutý škrob, práškový škrob nebo barvivo.
- Nepoužívejte aviváž a škrob ve stejném pracím programu současně.
- Po použití škrobu vytřete vnitřek pračky čistým vlhkým hadrem.

## Použití přípravku proti vodnímu kameni

- V případě potřeby používejte pouze přípravek proti vodnímu kameni vyráběný pro použití v pračce.

## Použití bělidla a odbarvovacích přípravků

- Vyberte program s predepráním a přidejte bělidlo na začátku programu predeprání. Do přihrádky pro predeprání nevkládejte prací prostředek. Případně můžete zvolit program s extra mácháním a bělidlo přilít v okamžiku, kdy pračka nabírá vodu z přihrádky na prací prostředek během prvního kroku máchání.
- Nemíchejte a nepoužívejte bělidla a prací prostředky společně.
- Protože bělidlo může způsobit podráždění kůže, použijte pouze malé množství (1/2 čajového šálku - přibližně 50 ml) a prádlo dobře opláchněte.
- Bělidlo nelijte přímo na prádlo.
- Nepoužívejte bělidla během prání barevného prádla.
- Vyberte program s nízkou teplotou prání za použití odbarvovacích prostředků na bázi kyslíku.
- Odbarvovací prostředek na bázi kyslíku lze použít společně s pracím prostředkem. Pokud však nemá stejnou viskozitu jako prací prostředek, vložte nejprve prací prostředek do přihrádky č. 2 v zásuvce na prací prostředky a počkejte, až spotřebič během příjmu vody prací prostředek spláchne. Odbarvovací prostředek přidávejte do stejné přihrádky, zatímco pračka pokračuje v odběru vody.

## 5.7 Tipy pro efektivní praní

	Oděvy			
	Světlé barvy a bílá	Barvy	Černé / tmavé barvy	Jemné / vlna / hedvábí
	(Doporučený teplotní rozsah podle úrovně znečištění: 40-90 °C)	(Doporučený teplotní rozsah podle úrovně znečištění: chladnější než 40 °C)	(Doporučený teplotní rozsah podle úrovně znečištění: chladnější než 40 °C)	(Doporučené rozpětí teplot podle úrovně znečištění: chladnější než 30 °C)

Úroveň znečištění	<b>Silně znečištěné</b> (odolné skvrny, např. od trávy, kávy, ovoce a krve.)	Skvrny může být třeba předem odstranit nebo provést předpírku.  Práškové a tekuté prací prostředky doporučené pro bílé oděvy lze používat v dávkách doporučených pro silně znečištěné oděvy. Na vyčištění skvrn od hlíny a skvrny, které jsou citlivé na škrobení, doporučujeme používat práškové prací prostředky.	Práškové a tekuté prací prostředky doporučené pro barevné oděvy lze používat v dávkách doporučených pro silně znečištěné oděvy. Na vyčištění skvrn od hlíny a skvrny, které jsou citlivé na škrobení, doporučujeme používat práškové prací prostředky. Měly by se použít prací prostředky, které neobsahují odbarvovací složky.	Tekuté prací prostředky vhodné pro barevné a černé/tmavé oděvy lze používat v dávkách doporučených pro silně znečištěné oděvy.	Používejte tekuté prací prostředky určené pro choulostivé oblečení. Vlněné a hedvábné oděvy je nutno prát ve speciálních přípravcích na vlnu.
	<b>Běžně znečištěné</b> (Například skvrny na límcích a manžetách)	Práškové a tekuté prací prostředky doporučené pro bílé oděvy lze používat v dávkách doporučených pro běžně znečištěné oděvy.	Práškové a tekuté prací prostředky doporučené pro barevné oděvy lze používat v dávkách doporučených pro běžně znečištěné oděvy. Měly by se použít prací prostředky, které neobsahují odbarvovací složky.	Tekuté prací prostředky vhodné pro barevné a černé/tmavé oděvy lze používat v dávkách doporučených pro středně znečištěné oděvy.	Používejte tekuté prací prostředky určené pro choulostivé oblečení. Vlněné a hedvábné oděvy je nutno prát ve speciálních přípravcích na vlnu.
	<b>Lehce znečištěné</b> (Bez viditelných skvrn.)	Práškové a tekuté prací prostředky doporučené pro bílé oděvy lze používat v dávkách doporučených pro lehce znečištěné oděvy.	Práškové a tekuté prací prostředky doporučené pro barevné oděvy lze používat v dávkách doporučených pro lehce znečištěné oděvy. Měly by se použít prací prostředky, které neobsahují odbarvovací složky.	Tekuté prací prostředky vhodné pro barevné a černé/tmavé oděvy lze používat v dávkách doporučených pro lehce znečištěné oděvy.	Používejte tekuté prací prostředky určené pro choulostivé oblečení. Vlněné a hedvábné oděvy je nutno prát ve speciálních přípravcích na vlnu.

## 5.8 Zobrazování doby trvání programu

Na displeji pračky uvidíte při volbě programu dobu trvání daného programu. Doba trvání programu se upravuje automaticky v průběhu programu v závislosti na množství prádla v pračce, vzniklém množství pěny, nerovnoměrnosti rozložení prádla v bubnu, výkyvech napětí v síti, tlaku vody a nastaveních programu.

**ZVLÁŠTNÍ PŘÍPAD:** Při spuštění programů Bavlna a Bavlna Eco se na displeji zobrazí doba trvání pro poloviční náplň. Jedná se o nejčastější případ použití. Po 20 – 25 minutách trvání programu pračky automaticky zjišťuje aktuální množství prádla. Pokud je vyšší než poloviční, doba trvání bude upravena příslušným způsobem a navýšena automaticky. Tuto změnu můžete sledovat na displeji.

## 6 Obsluha spotřebiče



Nejprve si přečtěte část „Bezpečnostní pokyny“!

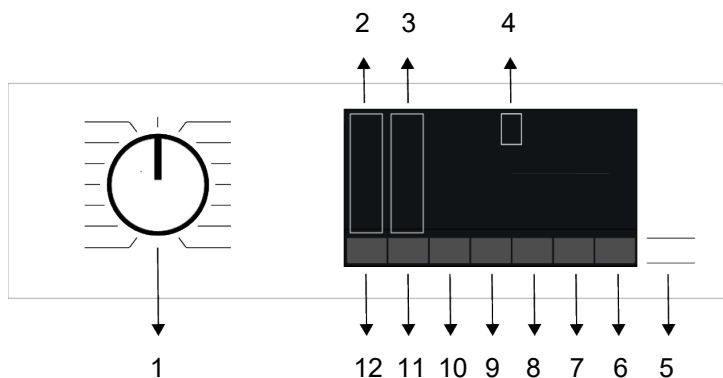

- |   |                                   |
|---|-----------------------------------|
| 1 Tlačítko pro volbu programu                   | 2 Kontrolky teploty               |
| 3 Kontrolky úrovně odstředování                 | 4 Displej                         |
| 5 Tlačítko Start/Pauza                          | 6 Tlačítko dálkového ovládání     |
| 7 Tlačítko pro nastavení času ukončení programu | 8 Tlačítko pomocné funkce 3       |
| 9 Tlačítko pomocné funkce 2                     | 10 Tlačítko pomocné funkce 1      |
| 11 Tlačítko nastavení rychlosti ždímání         | 12 Tlačítko pro Nastavení teploty |

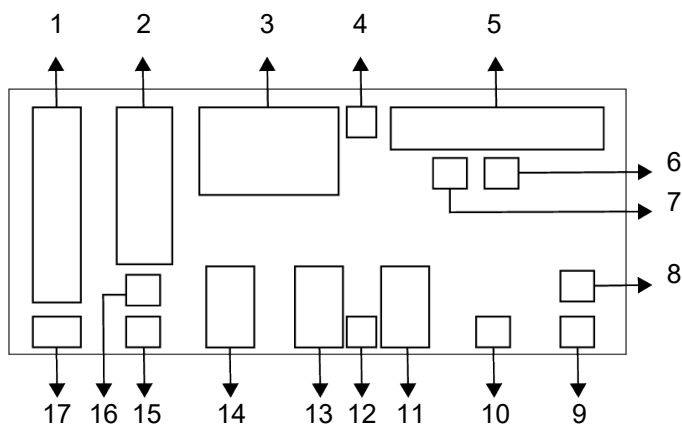

- |                                 |   |
|---------------------------------|---|
| 1 Ukazatel teploty              | 2 Ukazatel rychlosti ždímání                  |
| 3 Informace o délce trvání      | 4 Symbol aktivovaného zámku dveříek           |
| 5 Ukazatel průběhu programu     | 6 Kontrolka Žádná voda                        |
| 7 Kontrolka Přidat oděv         | 8 Kontrolka bezdrátového připojení            |
| 9 Tlačítko dálkového ovládání   | 10 Kontrolka aktivovaného odloženého startu   |
| 11 Kontrolka pomocných funkcí 3 | 12 Symbol aktivovaného dětského zámku dveříek |
| 13 Kontrolka pomocných funkcí 2 | 14 Kontrolka pomocných funkcí 1               |
| 15 Kontrolka Bez odstředování   | 16 Ukazatel Podržení máchání                  |
| 17 Kontrolka Studená voda       |   |

### 6.3 Tabulka programů a spotřeby

CS

Program						Pomocné funkce							Teplota °C
	Teplota °C	Max. náplň v (kg)	Spotřeba vody (l)	Spotřeba energie (kWh)	Max. Rychlost	AntiCrease+ (Nemačkávací úprava+)	Fast/Intensive (Rychlý/Intenzivní)	Prewash (Předpírka)	Soaking (Máčení)	Steam (Pára)	Extra Rinse (Extra máchání)	Water Saving (Úspora vody)	
Bavlna	90	7,0	94,0	2,300	1400	•	•	•	•	•	•	•	Studené - 90
	60	7,0	94,0	1,700	1400	•	•	•	•	•	•	•	Studené - 90
	40	7,0	92,0	1,050	1400	•	•	•	•	•	•	•	Studené - 90
Eco 40-60	40***	7,0	53,0	0,625	1400								40-60
	40***	3,5	42,0	0,413	1400								40-60
	40***	2,0	30,0	0,222	1400								40-60
Syntetika	60	3,0	65,0	1,200	1200	•	•	•	•	•	•	•	Studené - 60
	40	3,0	63,0	0,850	1200	•	•	•	•	•	•	•	Studené - 60
Mix	40	3,0	68,0	0,750	800	•	•	•	•	•	•	•	Studené - 40
Rychlý 28'/Rychly 28'	90	7,0	66,0	2,150	1400	•	•			•	•		Studené - 90
	60	7,0	66,0	1,150	1400	•	•			•	•		Studené - 90
	30	7,0	66,0	0,200	1400	•	•			•	•		Studené - 90
Rychlý 28'/Rychly 28' + Rychlý/Intenzivní	30	2,0	39,0	0,150	1400	•	•			•	•		Studené - 90
Péřové oblečení/ Páperové oblečení	60	2,0	75,0	1,200	800					•	•	•	Studené - 60
Jemné + Vlna	40	1,5	53,0	0,500	800						•		Studené - 40
Čištění bubnu/ Čistenie bubna	90	-	73,0	2,600	600					*			90
20°C	20	7,0	92,0	0,700	1400	•	•			•			20
Tmavé prádlo/ Tmavá bielizeň + Džíny	40	3,0	75,0	0,800	1200	•	•	•	•	•	•	•	Studené - 40
Intenzivní praní/ Intenzívne pranie	90	7,0	120,0	2,800	1400					*	*		20-90
Osvěžení párou/ Parné osvieženie	-	1,0	1,5	0,110	-					*			-
Stażený program/Stiahnutý program													
Shirts (Košile)	60	3,0	57,0	1,200	800	•	•	•	•	*	•	•	Studené - 60
Cold Washing (Studené praní)	-	3,5	40,0	0,300	1400								Studené
Towel (Ručníky)	60	2,0	75,0	1,200	800				•	•	*		Studené - 60
Curtain (Závěsy)	40	2,0	86,0	0,650	800			•	•		*		Studené - 40
Sport	40	3,0	51,0	0,550	1200			•					Studené - 40
Lingerie (Spodní prádlo)	30	1,0	70,0	0,300	600						*		Studené - 30

• : Volitelný.

\* : Vyberou se automaticky, nelze je zrušit.

\*\*\* : Program Eco 40-60 je zkušební program dle výběru teploty 40 °C, nařízení Evropské unie EU / 2019/2014 a normy EN 60456: 2016 / A11: 2020.

\*\*\*\*\* : Tyto programy lze použít s aplikací HomeWhiz. V důsledku připojení se může zvýšit spotřeba energie.

- : Maximální náplň viz popis programu.



Před prvním použitím si přečtěte část Instalace v návodu k použití.

Doplňkové funkce v tabulce se mohou lišit podle modelu vaší pračky.

Spotřeba vody a energie se může lišit od údajů v tabulce podle tlaku vody, tvrdosti a teploty vody, teploty okolí, typu a množství prádla, volby pomocných funkcí a rychlosti ždímání a výkyvů v přívodním napětí.

Vzory výběru pro pomocné funkce lze změnit u výrobce společnosti. Nový výběr vzorce lze přidat nebo odebrat.

Rychlost ždímání se může lišit podle programů, nicméně tato rychlost nemůže překročit max. rychlost ždímání vaší pračky.

Množství hluku a vlhkosti se liší podle rychlosti otáčení; pokud je během fáze ždímání zvolena vyšší rychlost otáčení, prádlo bude na konci programu méně vlhké, program bude hlučnější.



Na displeji výrobku vidíte při volbě pracího programu dobu trvání daného programu. V závislosti na množství prádla v pračce se může čas zobrazený na displeji a doba trvání pracího cyklu lišit až o 1 – 1,5 hodiny. Doba trvání se ihned po zahájení pracího cyklu začne aktualizovat.

Vždy vyberte nejnižší vhodnou teplotu. Nejúčinnější programy, pokud jde o spotřebu energie, jsou obecně ty, které fungují při nižších teplotách a delším trvání. Informace o otáčkách odstředování uvedené v tabulce programů označují možnost otáček odstředování zobrazenou na ovládacím panelu.

#### Hodnoty spotřeby (CZ)

	Volba teploty °C	Rychlost odstředování (cyklus/min)	Kapacita (kg)	Trvání programu (h:min)	Spotřeba energie (kWh/cyklus)	Spotřeba vody (litr/cyklus)	Teplota prádla (°C)	Procento zbytkové vlhkosti (%)
Eco 40-60	40	1351	7,0	03:27	0,625	53,0	32	53,0
	40	1351	3,5	02:41	0,413	42,0	29	53,0
	40	1351	2,0	02:41	0,222	30,0	23	55,9
Bavlna	20	1400	7,0	03:15	0,700	92,0	20	53,9
	60	1400	7,0	03:15	1,700	94,0	60	53,9
Syntetika	40	1200	3,0	02:10	0,850	63,0	40	40,0
Rychlý 28'/ Rychlý 28'	30	1400	7,0	00:28	0,200	66,0	23	62,0

Hodnoty spotřeby uvedené pro jiné programy než program Eco 40-60 jsou pouze orientační.

## 6.4 Nastavení programu

1. Zvolte program vhodný pro typ, množství a míru znečištění prádla v souladu s „Tabulkou programů a spotřeby“ a tabulkou teplot uvedenou níže.



Programy jsou omezeny nejvyšší rychlostí odstředování vhodnou pro daný typ tkaniny. Při výběru programu vždy sledujte typ látky, barvu, míru znečištění a povolenou teplotu vody.

2. Tlačítkem Výběr programu vyberte požadovaný program.

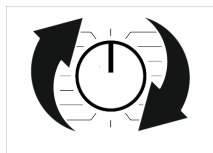

## 6.5 Programy

### • Eco 40-60

V programu Eco 40-60 můžete prát běžně zašpiněné bavlněné prádlo, které je určeno k praní při teplotě 40 °C nebo 60 °C. Tento program je standardním zkušebním programem v souladu s předpisy EU týkajícími se designu a označování energetickými štítky šetrným k životnímu prostředí.

Ačkoli tento program pere déle než jiné prací programy, je účinnější z hlediska spotřeby energie a vody. Skutečná teplota vody se může od uvedené teploty praní lišit. Při praní menšího množství prádla (např. ½ kapacity nebo méně) se délka jednotlivých fází programu automaticky zkrátí. Spotřeba energie a vody by tak byla mnohem nižší.

### • Bavlna

V tomto programu můžete prát odolnější bavlněné prádlo (povlečení, ložní prádlo, ručníky, župany, spodní prádlo, atd.). Při stisknutí tlačítka rychlého praní se výrazně zkrátí doba programu, ale účinný prací výkon je zajištěn intenzivním praním. Není-li

zapnuta funkce rychlého praní, je zajištěn účinný výkon praní a máchání i pro silně zašpiněné prádlo.

### • Syntetika

V tomto programu si můžete vyprat prádlo (například košile, halenky, syntetické/ bavlněné tkaniny atd.). Po stisknutí tlačítka funkce rychlého praní se výrazně zkrátí doba trvání programu a pro vaše prádlo, které není příliš špinavé, bude zajištěn efektivní výkon praní. Pokud není zvolena funkce rychlého praní, je pro vaše silně znečištěné prádlo zajištěn účinný výkon praní a oplachování.

Pokud váš produkt nemá specifický program záclon, můžete jej použít. Závěsy perte maximálně na 40 °C a rychlostí odstředování až 800 ot./min.

### • Jemné + Vlna

Slouží k praní jemného / jemného prádla. Zvolte vhodnou teplotu podle údajů na štítcích na oblečení. Vaše prádlo se vypere velmi jemnými pohyby, aby nedošlo k jeho poškození.

### • Intenzivní praní/Intenzivné pranie

Použití páry na začátku programu umožňuje snadné uvolnění špíny.

Tento program používejte na prádlo (dětské oděvy, prostěradla, ložní prádlo, spodní prádlo, bavlněné prádlo, atd.), u kterého požadujete antialergická hygienická praní na vysokou teplotu s intenzivním a dlouhým pracím cyklem. Vysoká úroveň hygieny je zajištěna díky napařování před začátkem programu, dlouhému trvání ohřevu a dalšímu kroku máchání.

### • Pérové oblečení/Páperové oblečení

Pomocí tohoto programu se perou kabáty, vesty, bundy, apod. obsahující peří se štítkem „lze prát v pračce“. Díky speciálním profilům odstředování je zajištěno, že se voda dostane do vzduchových mezer mezi peřím.

Pára se používá na konci programu pro zjemnění objemného prádla, jako jsou ručníky.

### • **Odstředování/Odstredovanie**

Tuto funkci můžete použít pro odstranění vody z oděvu a vypuštění vody z pračky.

### • **Máchání a odstředění/Plákanie + odstredovanie**

Použije k oddělenému máchání nebo škrobení.

### • **Osvěžení párou/Parné osvieženie**

Tímto programem snížíte pomačkání a zkrátíte dobu žehlení u malého množství nepříliš špinavého bavlněného, syntetického nebo smíšeného prádla.



Toto není prací program. Do zásuvky na prací prostředky v tomto programu nevkładejte chemikálie, jako jsou prací prostředky, bělidla, odstraňovač skvrn atd.

### • **Závěsy**

Tento program můžete použít k praní tylu a závěsů. Protože jejich síťovaná struktura způsobuje nadměrné pění, vložte do přihrádky pro hlavní praní malé množství pracího prostředku. Díky speciálnímu profilu ždímání programu se tyl a závěsy méně mačkají. Neperte větší množství závěsů, než je uvedený objem, aby nedošlo k jejich poškození.



Pro praní záclon v tomto programu navrhujeme přidat speciální doporučené prací prostředky do přihrádky na práškový prostředek.

### • **Košile**

Tento program se používá ke společnému praní košil vyrobených z bavlny, syntetických a syntetických směsných tkanin. Omezuje krčení oblečení. Pára se používá na konci programu jako podpora funkce snížení krčení oblečení. Speciální profil otáčení a použitá pára na konci programu snižují krčení košil. Když se vybere funkce rychlého praní, spustí se algoritmus pro předpírání.

- Naneste přípravek pro předpírání přímo na své oděvy nebo jej přidejte spolu s pracím prostředkem do přihrádky na práškový prostředek. Tak je možné dosáhnout stejného výkonu, kterého dosáhnete při běžném praní, v mnohem kratším čase. Zvyšuje se tak životnost oblečení. Pokud plánujete používat funkci zpoždění, nepoužívejte prací prostředek pro předpírku. Prací prostředek na předpírku se může vylít na oblečení a způsobit skvrny.

\*\* Doporučuje se spustit cyklus s ne více než 6 košilemi, abyste při tomto cyklu minimalizovali zmačkání košil. Při praní více než 6 košil může dojít k rozdílu v úrovni zmačkání a vlhkosti košil na konci cyklu.

### • **Rychlý 28'/Rýchly 28'**

Pomocí tohoto programu se pere mírně zašpiněné nebo čisté bavlněné prádlo v krátkém čase, neplatí to pro ručníky či těžké bavlněné prádlo. Při výběru funkce rychlého praní lze délku trvání programu snížit až na 14 minut. Když vyberete funkci rychlého praní, lze prát maximálně 2 (dva) kg prádla.

### • **Tmavé prádlo/Tmavá bielizeň + Džíny**

Použijte tento program k ochraně barvy oděvů tmavé barvy nebo džínů. Nabízí vysokou účinnost praní díky speciálnímu pohybu bubnu i při nízké teplotě. Na tmavé prádlo doporučujeme používat tekutý prací prostředek nebo prací prostředek na vlnu. Neperte v tomto programu jemné prádlo obsahující vlnu apod.

### • **Čištění bubnu/Čistenie bubna**

Buben pravidelně čistěte (jednou za 1 až 2 měsíce), zajistíte tak požadovanou úroveň hygieny. Pára se použije před programem, aby se změkčily zbytky v bubnu. Tento program používejte, když je pračka úplně prázdná. Když je zvolena funkce práškového pracího prostředku, pro lepší výsledky používejte práškové prostředky proti vodnímu kameni (prostředky na čištění bubnu) vhodné pro pračky. Po

skončení programu nechte plnicí dvířka napůl zavřená, aby se vnitřek pračky vysušil.



Toto není prací program. Jde o program údržby. Program nespouštějte, pokud je něco v pračce. Pokud se pokusíte pračku opět spustit, automaticky detekuje vložené prádlo a může program ukončit nebo obnovit, v závislosti na modelu pračky. Pokud dojde k obnovení programu, čištění bubnu nebude dokončeno.

#### • Mix

Tento program použijte k praní bavlněného a syntetického prádla bez třídění.

#### • Spodní prádlo

Pomocí tohoto programu můžete prát jemné oblečení, které je určeno pro ruční praní, a jemné dámské spodní prádlo. Menší množství oděvů se musí prát v síťce. Háčky, knoflíky, zipy apod. musí být zapnuty.

#### • Sport

Tento program můžete použít k praní sportovních a outdoorových oděvů, které obsahují směs bavlny/syntetiky a vodoodpudivé kryty, jako je goretex apod.

#### • 20°C

Své lehce znečištěné letní bavlněné prádlo můžete vyprat v tomto programu.

#### • Studené praní

Použijte k praní středně znečištěného a odolného bavlněného/syntetického prádla. Díky pracímu algoritmu vyvinutému speciálně pro program je zajištěno efektivní praní, aniž by bylo prádlo vystaveno vysokým teplotám.

#### • Stažený program/Stiahnutý program

Jedná se o speciální funkci, která umožňuje stahovat různé programy, které chcete. Na začátku je program, který můžete vidět v aplikaci HomeWhiz jako výchozí. Aplikaci HomeWhiz však můžete použít k výběru programu z předem určené množiny programů a poté ji změnit a využít.



Pokud chcete používat funkci HomeWhiz a funkci dálkového ovládání, musíte zvolit funkci Stažený program. Podrobné informace naleznete v části funkce HomeWhiz a funkce dálkového ovládání

#### • Ručníky

Tento program použijte k praní trvanlivého bavlněného prádla, jako jsou ručníky. Při vkládání ručníků do pračky dbejte na to, aby nedošlo ke kontaktu s těsněním či se sklem dvířek.

## 6.6 Volba teploty

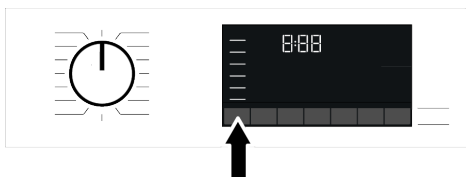

Vždy, kdy se vybere nový program, na kontrolce teploty se zobrazí teplota doporučená pro takový program. Je možné, že doporučená hodnota teploty není maximální teplota, kterou lze pro aktuální program vybrat.

Abyste teplotu snížili, stiskněte tlačítko Nastavení teploty. Teplota se postupně snižuje



Není povolena žádná změna v nastavení programů, u nichž není možné upravovat teplotu.

Po spuštění praní můžete teplotu také změnit. Tuto změnu lze provést, jenom pokud to daný krok umožní



Pokud navolíte možnost studeného praní a znovu stisknete tlačítko Nastavení teploty, na displeji se zobrazí doporučená teplota pro vybraný program. Znovu stiskněte tlačítko Nastavení teploty, abyste teplotu snížili.

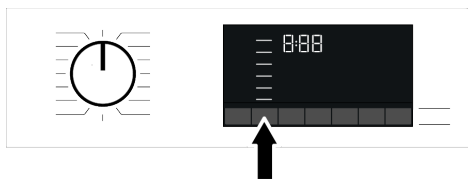

## 6.7 Volba rychlosti otáček



Kdykoli zvolíte nový program, zobrazí se na ukazateli otáček odstředování doporučená rychlost odstředování vybraného programu. Je možné, že doporučená hodnota rychlosti ždímání není maximální teplota, kterou lze pro aktuální program vybrat.

Rychlost odstředování změňte stisknutím tlačítka Nastavení rychlosti ždímání. Rychlost otáček se postupně snižuje.

Poté se na displeji zobrazí v závislosti na modelu výrobku možnosti „Podržení

máchání “ a „Bez odstředování “.

Pokud nechcete vyjmout prádlo okamžitě po skončení programu, můžete použít funkci Podržet máchání a ponechat prádlo ve vodě po posledním máchání, abyste zabránili pomačkání vašich oděvů bez přítomnosti vody

Tato funkce ponechá prádlo ve vodě po posledním máchání. Chcete-li prádlo vyždímat po funkci Pozastavení máchání:

1. Nastavte Rychlost ždímání.
2. Stiskněte tlačítko Start/Pauza. Program bude pokračovat. Pračka vypustí vodu a prádlo vyždímá.

Pokud chcete na konci programu vypustit vodu bez ždímání, použijte funkci Žádné ždímání.

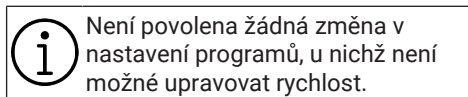

Není povolena žádná změna v nastavení programů, u nichž není možné upravovat rychlost.

Rychlost ždímání můžete změnit po zapnutí praní, pokud to daný krok umožní. Změny nelze provést, pokud to kroky neumožní.

## Máčení

Pokud nechcete vyjmout prádlo okamžitě po skončení programu, můžete použít funkci podržení máchání a ponechat prádlo ve vodě po posledním máchání, abyste zabránili pomačkání vašich oděvů v pračce bez přítomnosti vody. Pokud chcete vypustit vodu bez odstředění prádla, stiskněte po tomto postupu tlačítko spuštění/pozastavení. Program se znovu obnoví a dokončí po vyčerpání vody. Pokud chcete vyždímat prádlo, které zůstalo ve vodě, zvolte otáčky ždímání a stiskněte tlačítko Start/Pauza. Program bude pokračovat. Voda se odčerpá, prádlo vyždímá a program skončí.

## 6.8 Volba pomocné funkce

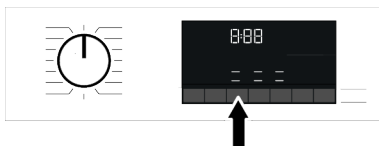

Před spuštěním programu zvolte požadované pomocné funkce. Kdykoli dojde k výběru programu, rozsvítí se pomocné funkce, které lze společně s ním vybrat.



Pokud stisknete tlačítko pomocné funkce, které nelze spustit se současným programem, bude pračka vydávat varovný zvuk. Některé kombinace nelze zvolit současně. Pokud před spuštěním pračky zvolíte druhou doplňkovou funkci, která je v rozporu s první funkcí, první zvolená funkce se zruší a aktivní zůstane druhá doplňková funkce. Pokud například chcete zvolit rychlé praní poté, co jste zvolili předeprání, předeprání se zruší a rychlé praní zůstane aktivní.

Pomocnou funkci neslučitelnou s programem nelze zvolit. (Viz „Tabulka programů a spotřeby“) Některé programy mají doplňující funkce, které musí být spuštěny samostatně. Tyto funkce nemohou být zrušeny. Doplňující funkce se nerozsvítí, rozsvítí se pouze vnitřní plocha tlačítek.

## 6.8.1 Pomocné funkce

### • Rychlý / Intenzivní

Pomocí této funkce můžete zkrátit nebo prodloužit trvání programu. V závislosti na výběru programu mohou existovat rozdíly v prodloužování a zkracování času. V případě, že kontrolka FAST nebo INTENSIVE nesvítí, zobrazí se příslušné trvání programu pro vaše běžné oblečení/ znečištěné oblečení/ prádlo.

V závislosti na výběru programu lze automaticky zvolit funkci Intensive. V tomto případě bude na panelu svítit LED Intensive. Volbu Intensive můžete použít k dosažení lepšího pracovního výkonu při praní velmi znečištěného prádla.

Čas pro mírně znečištěné prádlo můžete zkrátit stisknutím tlačítka Fast/Intensive, abyste zvolili intenzivní programy. Když stisknete tlačítko jednou, LED dioda zhasne a dosáhnete vhodné doby trvání programu pro vaše běžné oblečení/ znečištěné oblečení/prádlo. Když stejně tlačítko stisknete podruhé, rozsvítí se

rychlá LED dioda, čas se trochu zkrátí a zobrazí minimální dobu trvání programu, která je vhodná pro vaše méně znečištěné prádlo. Doba trvání programů se může zkrátit o 50 %, je-li tato funkce vybrána. Díky optimalizovaným pracovním krokům, vysoké mechanické obratnosti a optimální spotřebě vody se dosahuje vysoký pracovní výkon navzdory kratšímu trvání.

### • Pára

Tato funkce pomáhá snížit pomačkání na bavlněném, syntetickém a smíšeném oblečení, zkrátit dobu žehlení a odstranit špinu změkčením.

\* Za podmínek, kdy je na konci programu použita funkce páry, může být na konci praní vaše prádlo teplejší. To se očekává v rámci pracovních podmínek programu.



Když aktivujete funkci páry, nepoužívejte tekutý prací prostředek, pokud není k dispozici nádoba na tekutý prostředek nebo funkce dávkování tekutého pracího prostředku. Hrozí riziko pošpinění oděvů.

### • Water Mode (Režim WaterMode)

Toto pomocné funkční tlačítko vám umožňuje vybrat další funkce Úspora vody, Předpírka a Extra máchání nebo Extra voda v závislosti na modelu vaší pračky. Podrobné informace o výběru naleznete v popisu příslušné pomocné funkce.

### • Úspora vody

Tuto funkci vyberte jednorázovým stisknutím tlačítka doplňkové funkce Režim vody pro všechny programy označené jako volitelné v tabulce Program a spotřeba. Tato funkce je určena pro mírně znečištěné prádlo, které vyžaduje jen malé množství pracího prostředku (viz "Tipy pro správné praní"). Umožňuje praní šetrné k životnímu prostředí snížením množství použité vody, aniž by došlo ke snížení pracovního výkonu.

### • Extra máchání

Tuto funkci můžete použít pro všechny programy označené jako volitelné v tabulce Program a spotřeba. Vyberte tuto funkci

dvojím stisknutím tlačítka WaterMode (Režim vody) pro programy, u kterých lze zvolit funkci dodatečné úspory vody, nebo jedním stisknutím tlačítka WaterMode (Režim vody) pro programy, u kterých nelze zvolit funkci dodatečné úspory vody. Tato funkce umožňuje další máchání kromě toho, které se provede po hlavním praní. Tím se sníží riziko kontaktu citlivé pokožky (děti, alergici, atd.) se zbytky pracího prostředku na prádle.

#### • Dálkové ovládání

Toto pomocné funkční tlačítko můžete použít k připojení přístroje k inteligentním zařízením. Podrobné informace naleznete v části HomeWhiz a ve funkci dálkového ovládání.

### 6.8.2 Výběr funkce/programu stisknutím tlačítka na 3 sekundy

#### • Nemačková úprava+

Tato funkce se zvolí po stisknutí a podržení příslušného tlačítka pomocné funkce po dobu 3 sekund a rozsvítí se kontrolka sledování programu pro příslušný krok. Když se zvolí tato funkce, bublen se bude otáčet po dobu až 8 hodin, aby se zamezilo pomačkání prádla po ukončení programu. Kdykoliv během těchto 8 hodin můžete program zrušit a prádlo vyndat. Chcete-li funkci zrušit, stiskněte tlačítko pro výběr funkce nebo tlačítko zapnutí/vypnutí pračky. Kontrolka průběhu programu bude dále svítit, dokud nebude funkce zrušena nebo krok dokončen. Pokud funkci nezrušíte, zůstane aktivní i v následujících pracích cyklech.

#### • Předpírka

Tuto funkci lze zvolit stisknutím a podržením příslušného tlačítka pomocné funkce po dobu 3 sekund. Předpírka se hodí pro silně ušpiněné prádlo. Bez předpírky šetříte energii, vodu, prací prostředek a čas.

#### • Máčení

Tuto funkci lze zvolit stisknutím a podržením příslušného tlačítka pomocné funkce po dobu 3 sekund.

Pomocná funkce namočení ve vodě zajišťuje, že skvrny, které pronikly do prádla, jsou lépe čišťeny namočením prádla do vody s pracím prostředkem před zahájením praní

#### • Dětský zámek

Pomocí funkce Dětský zámek zabráníte dětem, aby ovlivňovaly funkce pračky. Tak můžete předejít změnám v aktuálním programu.



Přístroj můžete zapnout a vypnout tlačítkem Zap. / Vyp., když je dětský zámek aktivní. Když přístroj znovu zapnete, program bude pokračovat tam, kde skončil.

Když je aktivován dětský zámek, ozve se při stisknutí tlačítek audio signál. Signál vypnete stisknutím tlačítek pětkrát

#### Spuštění dětského zámku:

Stiskněte a podržte tlačítko související pomocné funkce na 3 sekundy. Po odpočítání „3-2-1“ se na displeji objeví symbol „Dětský zámek“. Když se toto varování zobrazí, můžete uvolnit tlačítko pomocné funkce 3.

#### Vypnutí dětského zámku:

Stiskněte a podržte tlačítko související pomocné funkce na 3 sekundy. Po skončení odpočítávání „3-2-1“ na displeji symbol „Dětský zámek“ zmizí.

#### • Wireless Connection (Bezdrátové

#### připojení)

Svá zařízení a inteligentní zařízení můžete spárovat s bezdrátovým připojením. Tímto způsobem můžete pomocí svého inteligentního zařízení získat informace o vašem přístroji a ovládat jej.

### Aktivace bezdrátového připojení:

Stiskněte a podržte tlačítko Dálkové ovládání na 3 sekundy. Po skončení odpočítávání „3-2-1“ se na displeji zobrazí symbol „On“. Když se zobrazí toto upozornění, přestaňte mačkat tlačítko na dálkovém ovladači. Když se produkt připojuje k internetu, ikona bezdrátového připojení bliká. Pokud je spojení úspěšné, ikona bude svítit.

### Deaktivace bezdrátového připojení:

Stiskněte a podržte tlačítko Dálkové ovládání na 3 sekundy. Spustí se odpočítávání „3-2-1“ a na displeji se objeví „Vypnuto“.



Pro povolení bezdrátového připojení, nastavení stroje by mělo být dokončeno pomocí aplikace HomeWhiz. Pokud stisknete tlačítko „Dálkové ovládání“, po nastavení se bezdrátové připojení automaticky aktivuje.

## 6.9 Čas ukončení

### Zobrazení času

Po výběru funkce Čas ukončení se zbývajícím časem do spuštění programu zobrazí v hodinách, jako je 1h, 2h, a zbývajícím časem pro dokončení programu po spuštění programu se zobrazí v hodinách a minutách, jak je uvedeno v příkladu 01:30.



Doba programu se může lišit od hodnot v tabulce „Program a spotřeba“ v závislosti na tlaku vody, tvrdosti vody a teplotě, teplotě prostředí, množství a typu prádla, zvolených doplňkových funkcí a změn v rozvodném napětí.



Po určité době, kdy je aktivována funkce času ukončení, se stroj přepne do pohotovostního režimu a některé LED diody na displeji zhasnou. LED diody svítí v případě jakéhokoli uživatelského vstupu.

Pomocí funkce Čas ukončení se může konec programu nastavit až na 24 hodin. Po stisknutí tlačítka času ukončení se zobrazí odhadovaný čas ukončení programu. Je-li nastaven Čas ukončení, rozsvítí se kontrolka Čas ukončení.

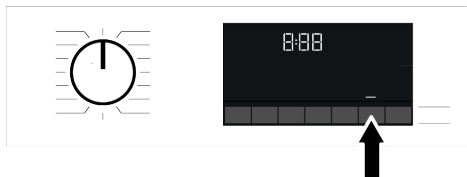

Aby se aktivovala funkce čas ukončení a program se dokončil na konci specifikovaného času, musíte po nastavení času stisknout tlačítko Start / Pauza.

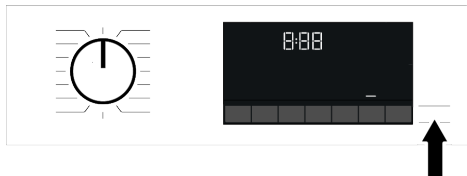

Chcete-li funkci Čas ukončení zrušit, vypněte pračku stisknutím tlačítka pro zapnutí/vypnutí.



Pokud jste aktivovali funkci Čas skončení, do přihrádky 2 pro práškový prací prostředek nepřidávejte tekutý prací prostředek. Hrozí riziko pošpinění oděvů.

1. Otevřete dvířka, vložte prádlo, prací prostředek, atd.
2. Vyberte prací program, teplotu, rychlost ždímání a je-li třeba i doplňující funkce.
3. Nastavte čas ukončení dle vašeho výběru stisknutím tlačítka času ukončení. Ukazatel času ukončení svítí.
4. Stiskněte tlačítko Start/Pauza. Spustí se odpočítávání času.

**i** Během odpočítávání času při funkci End Time můžete do stroje přidat další prádlo. Na konci odpočítávání se objeví symbol odloženého startu, spustí se prací cyklus a čas zvoleného programu se zobrazí na displeji.

## 6.10 Spuštění programu

1. Stiskněte tlačítko pro spuštění/ pozastavení, program se spustí.
2. Kontrolka tlačítka Start / Pauza, která byla vypnutá, začne nyní trvale svítit, což označuje spuštění programu.

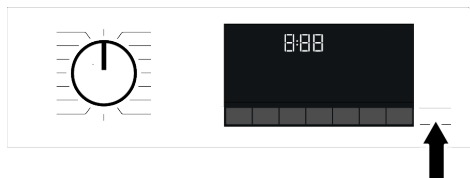

3. Vkládací dvířka jsou uzavřena. Když jsou vkládací dvířka zavřena, na displeji se zobrazí "Dvířka uzavřena".

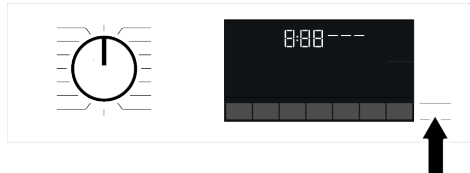

4. Na displeji se zobrazí kontrolka programu s aktuálním krokem programu.

## 6.11 Uzamčení dvířek

U pračky je k dispozici uzamykací systém, který brání otevření plnicích dvířek v případě, že je uvnitř vysoká hladina vody. Když jsou vkládací dvířka zavřena, na displeji se zobrazí „Dvířka uzavřena“.



**i** Pokud je vybrána funkce dálkového ovládání, budou dvířka uzamčena. Abyste mohli dvířka otevřít, musíte vypnout funkci dálkového ovládání stisknutím tlačítka dálkové ovládání nebo změnou polohy programu.

### Otevírání dvířek v případě výpadku proudu:

**i** V případě výpadku proudu můžete použít nouzovou rukojeť dvířek pod víčkem filtru čerpadla a ručně otevřít dvířka.

**!** Abyste předešli jakémukoli přetečení vody před otevřením plnicích dvířek, ujistěte se, že uvnitř stroje nezůstala žádná voda.

1. Vypněte a odpojte zařízení od elektrické sítě.
2. Otevřete víčko filtru čerpadla.

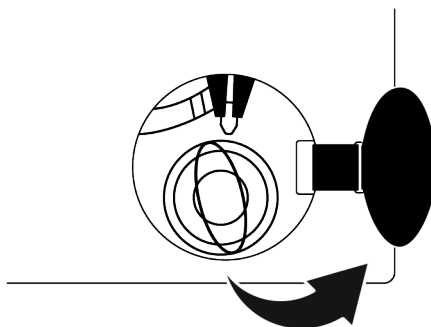

3. Pomocí nástroje stáhněte nouzovou rukojeť dvířek dolů a uvolněte ji. Poté dvířka pro plnění prádla otevřete.
4. Pokud se dvířka neotevřou, opakujte předchozí krok.

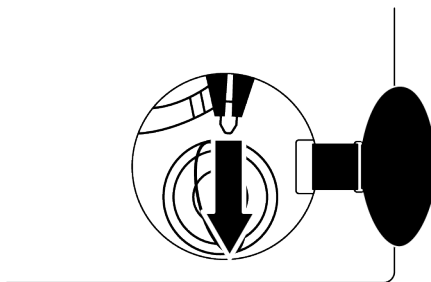

## 6.12 Změna volby po spuštění programu

### Přidání prádla po zahájení programu

Je-li úroveň vody ve spotřebiči vhodná po stisknutí tlačítka Start / Pauza, zámek dvířek se deaktivuje, dvířka se otevřou a vy budete moci přidat prádlo. Symbol zámku dvířek na displeji zhasne, když je zámek dvířek deaktivován. Po přidání oděvů zavřete dvířka a znovu stisknete tlačítko Start / Pauza pro obnovení pracího cyklu.

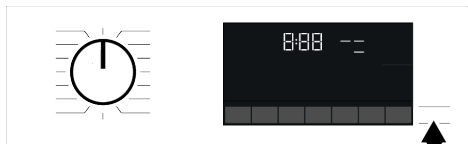

Je-li hladina vody ve spotřebiči nevhodná při stisknutí tlačítka Start / Pauza, nejde zámek dvířek deaktivovat a symbol zamčení dveří zůstane na displeji.

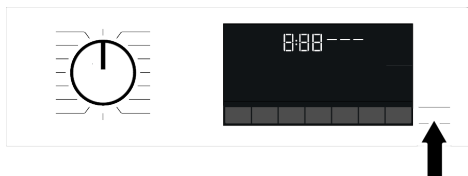

 Pokud je teplota vody uvnitř přístroje vyšší než 50 °C, bezpečnostní dvířka nejdou deaktivovat, i když je vhodná hladina vody.

### Přepnutí pračky do režimu pauzy:

Stiskněte tlačítko Start / Pauza a spotřebič přepne do režimu zastavení. Na displeji se zobrazí symbol pauzy.

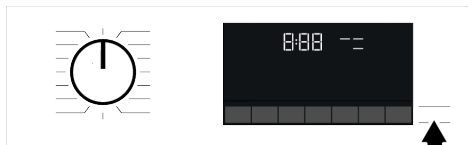

## Změna výběru programu po spuštění programu:

Když je aktuální program spuštěn, změna programu není povolena. Po přepnutí aktuálního programu do režimu pozastavení můžete vybrat nový program.



Spustí se vybraný program.

### Změna pomocné funkce, otáček a teploty

V závislosti na dosaženém kroku programu můžete zrušit nebo aktivovat pomocné funkce. Viz "Výběr pomocné funkce".

Můžete také změnit nastavení otáček a teploty. Viz „Výběr rychlosti ždímání“ a „Výběr teploty“.



Dvířka se neotevřou, je-li teplota uvnitř vysoká nebo je-li hladina vody nad dveřním otvorem.

## 6.13 Stornování programu

Program se zruší, pokud tlačítko pro výběr programu otočíte do jiného programu nebo pokud byl stroj vypnut a znovu zapnut pomocí tlačítka pro výběr programů.



Pokud stisknete tlačítko pro výběr programů ve chvíli, kdy je aktivován dětský zámek, program se nezruší. Nejprve musíte zrušit Dětský zámek.

Pokud chcete otevřít dvířka pračky poté, co jste zrušili program, ale není to možné, protože je hladina vody nad dveřním otvorem, otočte kolečkem Volba programu na program Čerpání + Ždímání a vypusťte vodu z pračky.

## 6.14 Ukončení programu

Po dokončení se na displeji zobrazí symbol Konec (End).

Pokud do 10 minut nestisknete žádné tlačítko, spotřebič se přepne do režimu pozastavení. Displej a všechny kontrolky se vypnou.

Kroky dokončeného programu se zobrazí, když stisknete tlačítko Zap. / Vyp.

## 6.15 Funkce HomeWhiz a funkce dálkového ovládání

Plně automatickou pračku můžete zkontrolovat přímo z chytrého zařízení, informace o jejím stavu získáte prostřednictvím funkce HomeWhiz. Aplikace HomeWhiz nainstalovaná na chytrém zařízení umožňuje provádět mnoho různých operací. Některé funkce můžete používat pouze prostřednictvím aplikace HomeWhiz.

Pro použití funkce wifi na vašem spotřebiči je nutné si stáhnout aplikaci HomeWhiz z obchodu s aplikacemi na vašem chytrém zařízení.

Chcete-li aplikaci používat, ujistěte se, že je vaše chytré zařízení připojeno k internetu.

Pokud aplikaci používáte poprvé, dokončete registraci uživatelského účtu podle pokynů v aplikaci. Po dokončení registrace můžete prostřednictvím tohoto účtu používat všechny produkty HomeWhiz u vás doma.

Bluetooth vašeho chytrého zařízení by měl být zapnutý a vaše zařízení by mělo být během nastavování připojeno k internetu. Vaše chytré zařízení by mělo být blízko pračky. Po nastavení lze Bluetooth vypnout a vaše chytré zařízení nemusí být blízko pračky. Produkt lze používat, pokud je vaše inteligentní zařízení připojeno k internetu.

Dotknutím se karty „Zařízení“ v aplikaci můžete zobrazit zařízení spárovaná s vaším účtem. Na této stránce můžete spárovat uživatele těchto produktů.

Po nastavení aplikace s funkcí Homewhiz vám pračka může zasílat okamžitá upozornění o stavu přímo do vašeho chytrého zařízení.

### **Pračka bude zasílat upozornění přes aplikaci HomeWhiz v následujících případech:**

- Na konci programu,
- Když jsou dvířka pračky otevřená,
- V případě varování výpadku vody,
- V případě bezpečnostního varování,



Chcete-li využít funkci HomeWhiz, ujistěte se, že je na vašem chytrém zařízení nainstalovaná aplikace HomeWhiz a že je vaše pračka připojena k vaší domácí síti Wi-Fi. Pokud pračka není připojena k síti, funguje jako pračka bez funkce HomeWhiz.

Produkt bude fungovat s připojením k bezdrátové síti ve vaší domácí síti. Prostřednictvím sítě se povolí ovládání pomocí aplikace. Proto musí být síla bezdrátového signálu v blízkosti umístění spotřebiče dostatečná.

Pracuje ve frekvenčním pásmu HomeWhiz 2,4 GHz.

Navštivte odkaz [www.homewhiz.com](http://www.homewhiz.com) a zjistěte, které verze systému Android a IOS jsou podporovány aplikací HomeWhiz.



Všechna bezpečnostní opatření popsaná v „**OBECNÝCH BEZPEČNOSTNÍCH POKYNECH**“ uvedených v návodu k použití platí také pro dálkový provoz s funkcí HomeWhiz.

### 6.15.1 HomeWhiz nastavení

Aby aplikace fungovala, je nutné ji propojit s produktem. Pro navázání tohoto připojení postupujte podle následujících kroků.

1. Pokud přidáváte zařízení poprvé, dotkněte se karty „Zařízení“ v aplikaci HomeWhiz. V pravém horním rohu vyberte tlačítko „PŘIDAT ZAŘÍZENÍ“ (dotykem na něj budete moci přidat nové zařízení). Proveďte nastavení podle níže uvedených kroků a kroků v aplikaci HomeWhiz.
2. Chcete-li spustit instalaci, ujistěte se, že je vaše pračka vypnuta. Stiskněte a podržte tlačítko teploty a tlačítko dálkového ovládání současně po dobu 3 sekund, abyste přepnuli přístroj do režimu nastavení HomeWhiz.

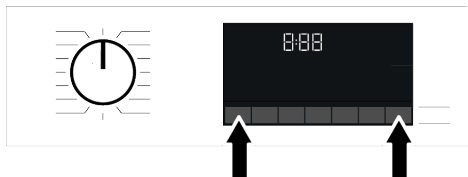

3. V režimu nastavení HomeWhiz se na obrazovce objeví animace a ikona bezdrátového připojení bliká, dokud se pračka nepřipojí k internetu. V tomto režimu bude aktivní pouze programovací tlačítko. Ostatní tlačítka budou neaktivní.

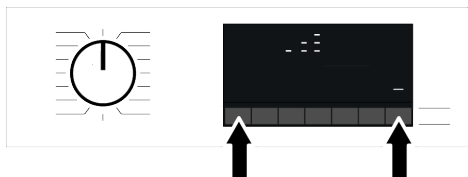

4. Postupujte podle pokynů na displeji aplikace HomeWhiz.  
5. Počkejte na dokončení instalace. Po jeho dokončení pojmenujte svou pračku. Nyní v aplikaci HomeWhiz uvidíte spotřebič, který jste přidali.



Pokud během 5 minut nebudete moci úspěšně provést nastavení, pračka se automaticky vypne. V takovém případě musíte proces nastavení znovu spustit. Pokud problém přetrvává, obraťte se na autorizovaný servis. Pračku můžete používat s více než jedním zařízením. Aby to bylo možné, stáhněte si HomeWhiz do každého zařízení. Při spuštění aplikace se budete muset přihlásit do účtu, který jste předtím vytvořili a spárovali s vaší pračkou. V jiném případě si prosím přečtěte "Nastavení pračky, která je připojena k účtu někoho jiného".

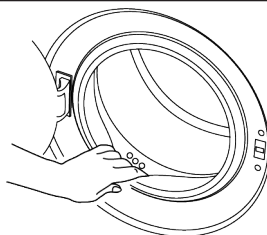

Aplikace HomeWhiz může vyžadovat zadání čísla produktu uvedeného na štítku produktu. Štítek produktu najdete ve dvířkách spotřebiče. Číslo spotřebiče je uvedeno na štítku.

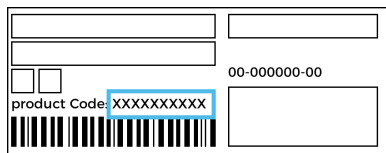

### 6.15.2 Nastavení pračky, která je připojena k účtu někoho jiného

Pokud byla pračka, kterou chcete použít, předtím zavedena do systému pomocí účtu někoho jiného, musíte zvolit nové připojení mezi aplikací HomeWhiz a spotřebičem.

1. Stáhněte aplikaci HomeWhiz na svém chytrém zařízení, které budete používat.
2. Vytvořte nový účet a přihlaste se k tomuto účtu v aplikaci HomeWhiz.
3. Postupujte podle kroků popsaných v nastavení HomeWhiz a proveďte instalaci.



Vzhledem k tomu, že funkce HomeWhiz a dálkové ovládání vašeho spotřebiče fungují prostřednictvím technologie Bluetooth nebo Wi-Fi v závislosti na modelu vašeho spotřebiče, je důležité si uvědomit, že spotřebič může v daný okamžik ovládat pouze jedna aplikace HomeWhiz.

### 6.15.3 Odstranění shody účtu HomeWhiz

Chcete-li odstranit pračku, která byla dříve spárována s účtem někoho jiného, postupujte podle následujících kroků.

1. Zapněte pračku pomocí tlačítka programu.
2. Když je vaše zařízení spuštěno, stiskněte a na 5 sekund podržte tlačítko Funkce dálkového ovladače a tlačítko Nastavení času ukončení.

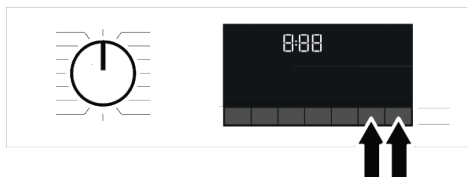

3. Po odpočítávání na obrazovce uslyšíte z produktu varovný zvuk, který vás upozorní na váš požadavek. Odstranění propojení bude trvat několik sekund.

Po této operaci nemůžete používat funkci HomeWhiz vaší pračky, dokud neprovedete další nastavení.

Váš produkt nemusí být připojen k internetu, abyste mohli vymazat přiřazený účet. Vaše žádost bude přijata. Tato shoda se automaticky vymaže při prvním připojení produktu k internetu.

### 6.15.4 Funkční tlačítko dálkového ovládání a jeho použití

Po nastavení HomeWhiz se bezdrátové připojení automaticky zapne. Chcete-li aktivovat nebo deaktivovat bezdrátové připojení, viz „Bezdrátové připojení“.

Pokud pračku vypnete a zapnete, když je aktivní bezdrátové připojení, pračka se automaticky znovu připojí. V případě změny hesla sítě nebo vypnutí modemu se bezdrátové připojení automaticky vypne. Z tohoto důvodu budete muset bezdrátové připojení znovu zapnout, pokud chcete použít funkci dálkového ovládání.

Stav připojení můžete zkontrolovat podle symbolu bezdrátového připojení na displeji. Pokud je symbol stále rozsvícen, pračka je

připojena k internetu. Pokud symbol bliká, pračka se pokouší připojit. Pokud je symbol zhaslý, nemáte připojení.

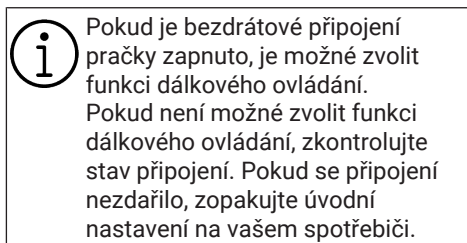

Pokud chcete pračku ovládat na dálku, musíte aktivovat funkci dálkového ovládání stisknutím tlačítka dálkového ovládání na ovládacím panelu. Po vytvoření přístupu ke spotřebiči se zobrazí obrazovka podobná níže uvedené obrazovce.

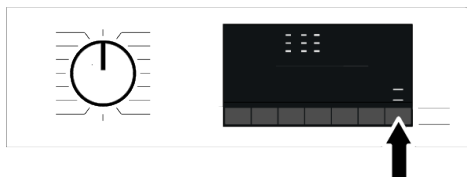

Je-li dálkové ovládání povoleno, pračku můžete pouze spravovat, vypnout a sledovat její stav. A všechny funkce kromě dětského zámku lze ovládat prostřednictvím aplikace.

Zda je funkce dálkového ovládání zapnuta nebo vypnuta, poznáte podle kontrolky funkce na displeji.

Pokud je funkce dálkového ovládání vypnuta, provádí se všechny úkony na pračce a v aplikaci je povoleno pouze sledování stavu.

Funkce dálkového ovládání nemusí být aktivována, pokud je vzdálené připojení vypnuto nebo jsou dvířka spotřebiče zapnutá.

Po aktivaci zůstane funkce dálkového ovládání pračky aktivní, pokud nenastanou specifické okolnosti. Tato funkce vám umožňuje ovládat pračku přes internet bez ohledu na to, zda je pračka zapnutá nebo vypnutá, a bez ohledu na to, kde se nacházíte.

V některých případech se funkce sama deaktivuje z důvodu bezpečnosti:

- Pokud dojde k přerušení napájení vaší pračky.
- Když jsou dvířka pračky otevřená.
- Když je programovací tlačítko otočeno a je zvolen jiný program nebo je přístroj vypnut.

### 6.15.5 Zobrazení hodnot spotřeby HomeWhiz

Váš spotřebič má funkci řízení spotřeby. Možnosti této funkce se mohou u různých modelů spotřebiče lišit a zahrnují funkce, jako je sledování spotřeby energie či vody a další. Aby tato funkce fungovala, musí být váš spotřebič přidán do aplikace HomeWhiz a musí mít připojení k internetu. Pomocí této funkce můžete sledovat údaje o spotřebě chytrého spotřebiče v různých časových intervalech a využívat přizpůsobené návrhy zaměřené na snížení spotřeby.



Upozorňujeme, že údaje o spotřebě zobrazené v aplikaci HomeWhiz jsou určeny pouze pro informační účely a nemusí přesně odrážet skutečné využití. Hodnoty uvedené na etiketě výrobku jsou získány za standardizovaných laboratorních podmínek. Uvědomte si, že vaše skutečná spotřeba může kolísat v závislosti na individuálním způsobu používání a měnících se klimatických podmínkách.

### 6.15.6 Odstraňování problémů

Postupujte následovně, pokud se vyskytnou potíže s ovládáním nebo připojením. Sledujte, zda problém přetrvává i po provedení daného opatření.

1. Zkontrolujte, zda je vaše chytré zařízení připojeno k příslušné domácí síti.
2. Restartujte přístroj.
3. V závislosti na modelu spotřebiče na ovládacím panelu vypněte a zapněte Bluetooth nebo Wi-Fi.
4. Pokud nelze navázat spojení pomocí výše uvedených opatření, zopakujte úvodní nastavení na vaší pračce.

Pokud problém přetrvává, poraďte se s autorizovaným servisem.

## 7 Údržba a čištění



Nejprve si přečtěte část „Bezpečnostní pokyny“!

Životnost spotřebiče se prodlužuje a často se vyskytují problémy se sníží, pokud je čištěn v pravidelných intervalech.

### 7.1 Čištění zásuvky na prací prostředek

Zásuvku na prací prostředek čistěte v pravidelných intervalech (jednou za 4 až 5 pracích cyklů), jak je uvedeno níže, aby se zabránilo hromadění prášku na praní.

Pokud v přihrádce pro aviváž zůstane nadměrné množství vody a směsi změkčovadel tkanin, sifon vyčistěte.

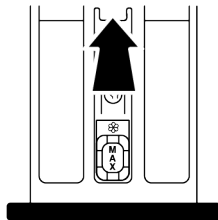

1. Stiskněte označenou část sifonu v příhrádce pro aviváž a vytáhněte zásuvku směrem k sobě, abyste ji mohli vytáhnout.
2. Nadzvedněte a vyjměte sifon zezadu, jak je znázorněno na obrázku.
3. Vypláchněte zásuvku a sifon ve dřezu, k tomu použijte velké množství teplé vody. Používejte rukavice nebo vhodný kartáč, abyste zabránili kontaktu zbytků v zásuvce s pokožkou.
4. Po vyčištění pevně namontujte sifon a zásuvku zpět.

## 7.2 Čištění vkladacích dvířek a bubnu

Informace o spotřebičích s programem čištění bubnu naleznete v části Obsluha spotřebiče.



Proces čištění bubnu opakujte každé 2 měsíce.

**UPOZORNĚNÍ:** Použijte přípravek proti vodnímu kameni vhodný pro pračky.

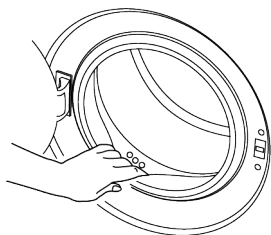

Po každém praní se ujistěte, že ve spotřebiči nezůstala žádná cizí látka. Pokud jsou otvory v těsnění dvířek zobrazené na obrázku ucpané, uvolněte je pomocí párátka.

Cizí kovové látky způsobují v bubnu skvrny od rzi. Skvrny na povrchu bubnu vyčistěte pomocí čistících prostředků na nerezovou ocel.

Nikdy nepoužívejte ocelovou nebo drátěnou vlnu. Ty poškodí lakované, chromované a plastové povrchy.

Na konci programu doporučujeme těsnění dvířek otřít suchým a čistým hadříkem. Tím se z těsnění dvířek spotřebiče odstraní zbytky a zabrání se vzniku zápachu.

## 7.3 Čištění těla a ovládacího panelu

Podle potřeby otřete tělo spotřebiče mýdlovou vodou nebo nekorozivními jemnými gelovými čistícími prostředky a osušte jej měkkým hadříkem.

K čištění ovládacího panelu používejte pouze měkký a vlhký hadřík. Nepoužívejte čistící prostředky obsahující bělidla.

## 7.4 Čištění filtrů přívodu vody

Na konci každého ventilu přívodu vody v zadní části spotřebiče a také na konci každé hadice přívodu vody, kde jsou připojeny ke kohoutku, je filtr. Tyto filtry zabraňují vniknutí cizích látek a nečistot z vody do spotřebiče. Pokud jsou filtry znečištěné, je třeba je vyčistit.

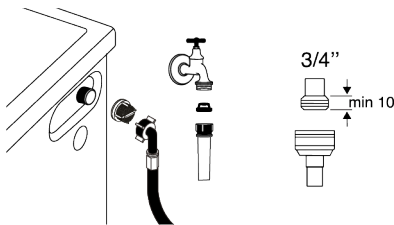

1. Zavřete kohoutky.
2. Demontujte matice hadic přívodu vody, abyste získali přístup k filtrům na ventilech přívodu vody, a vyčistěte je vhodným kartáčem. Pokud jsou filtry příliš znečištěné, vyjměte je z jejich míst kleštěmi a vyčistěte je tímto způsobem.
3. Vysuňte filtry na plochých koncích hadic přívodu vody spolu s těsněními a důkladně je vyčistěte pod tekoucí vodou.
4. Pečlivě vyměňte těsnění a filtry a rukou utáhněte matice.

## 7.5 Vypouštění zbývající vody a čištění filtru čerpadla

Filtrační systém ve vašem spotřebiči zabraňuje ucpání oběžného kola čerpadla při vypouštění vody pevnými předměty, jako jsou knoflíky, mince a textilní vlákna. Takto se zaručí bezproblémové vypouštění vody a životnost čerpadla se prodlouží.

Pokud spotřebič nedokáže vodu zpracovat uvnitř, filtr čerpadla je ucpáný. Filtr je nutné čistit vždy, když je zanesený nebo každé 3 měsíce. Při čištění filtru čerpadla je nutné nejprve vypustit vodu.

Před přepravou spotřebiče (např. při přesunu do jiného domu) by měla být voda zcela vypuštěna.



### POZNÁMKA:

Cizí látky, které zůstaly ve filtru čerpadla, mohou spotřebič poškodit nebo způsobit problémy s hlukem.

Pokud žijete v oblastech náchylných k mrazu, nezapomeňte vypnout vodovodní kohoutek, odpojit hlavní hadici a vypustit vodu z výrobku, když se nepoužívá.

Po každém použití zastavte kohoutek, ke kterému je připojena hlavní hadice.

### Chcete-li vyčistit znečištěný filtr a vypustit vodu:

1. Odpojte spotřebič a vypněte napájení.



Teplota vody uvnitř spotřebiče může stoupnout až na 90 °C. Aby se zabránilo nebezpečí opaření, vyčistěte filtr až po vychladnutí vody uvnitř spotřebiče.

## 8 Odstraňování problémů



Nejprve si přečtěte část „Bezpečnostní pokyny“!

2. Otevřete víčko filtru.

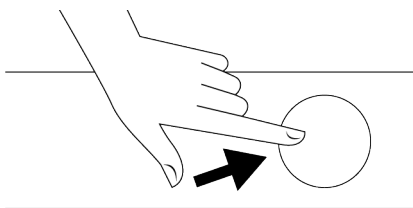

3. Při vypouštění vody postupujte dle níže uvedených kroků.

### Pokud spotřebič není vybaven nouzovou hadicí pro vypouštění vody:

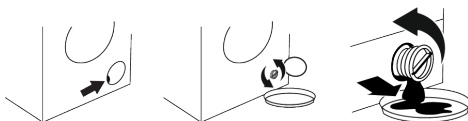

- Na konec hadice umístěte velkou nádobu, kam zachytíte vodu z filtru.
  - Až z filtru čerpadla začne unikat voda, povolte jej otočením (proti směru hodinových ručiček). Vytékající vodu nasměrujte do nádoby, kterou jste umístili před filtr. Mějte po ruce připravený hadřík k utření vody, která by se mohla rozlít.
  - Pokud voda vytéká ze spotřebiče, filtr čerpadla zcela otočte a vyjměte jej.
1. Odstraňte veškeré zbytky uvnitř filtru a případně vlákna kolem oblasti oběžného kola čerpadla.
  2. Vyměňte filtr.
  3. Pokud se víčko filtru skládá ze dvou částí, zavřete víčko filtru stisknutím jazýčku. Pokud se jedná o jeden kus, nejprve usaďte výčnělky ve spodní části na jejich místa a poté stisknutím horní části zavřete.

### Programy se po zavření dvířek nespouští.

- Nebylo stisknuto tlačítko Start / Pauza / Zrušit. >>> Stiskněte tlačítko Start / Pauza / Zrušit.

- V případě nadměrného naplnění může být obtížné zavřít nakládací dvířka. >>> Snižte množství prádla a ujistěte se, že jsou vkládací dvířka dobře zavřena.
- Vložili jste do spotřebiče nadměrné množství prádla. >>> Vyberte část prádla ze spotřebiče nebo prádlo ručně rozložte tak, aby byla ve spotřebiči rovnoměrně rozložena.

#### **Program nelze spustit ani zvolit.**

- Spotřebič se přepnul do režimu vlastní ochrany v důsledku závady na přívodu (například napětí, tlak vody atd.). >>> V závislosti na modelu spotřebiče vyberte jiný program otočením tlačítka Výběr programu nebo program zrušte stisknutím a podržením tlačítka Zap/Vyp po dobu 3 sekund. Předchozí program bude zrušen. Viz Stornování programu [► 30]
- Spotřebič se opírá o tvrdý předmět. >>> Zkontrolujte, zda se spotřebič o nic neopírá.

#### **Ve spodní části dochází k úniku vody**

- Vypouštěcí hadice je ucpána nebo ohnuta. >>> Vyčistěte nebo narovnejte hadici.
- Filtr čerpadla je ucpán. >>> Vyčistěte filtr čerpadla.

#### **Produkt se zastaví krátce po spuštění programu.**

- Zařízení se může dočasně zastavit kvůli nízkému napětí. >>> Když se napětí vrátí na normální úroveň, spotřebič bude pokračovat v provozu.

#### **Spotřebič napouštěnou vodu rovnou vypouští.**

- Vypouštěcí hadice není ve vhodné výšce. >>> Vypouštěcí hadici zapojte tak, jak je popsáno v návodu k použití.

#### **Během praní není v pračce vidět žádná voda**

- Voda je uvnitř neviditelné části spotřebiče. >>> Toto není porucha.

#### **Vkládací dvířka nelze otevřít.**

- S ohledem na hladinu vody ve spotřebiči se aktivoval zámek dvířek. >>> Vodu vypusťte spuštěním programu čerpadla nebo odstředování.
- Spotřebič ohřívá vodu nebo je ve fázi ždímání. >>> Počkejte, pokud skončí program.
- Vkládací dvířka mohou být zaseknuta z důvodu tlaku, který na ně působí. >>> Chyťte rukojeť, zatlačte a zatáhněte nakládací dvířka, abyste je uvolnili a otevřeli.
- Pokud není přístroj zapojen do sítě, dvířka se neotevřou >>> Chcete-li otevřít dvířka, otevřete víčko filtru čerpadla a

#### **Voda v produktu**

- Z důvodu procesů kontroly kvality během výroby mohlo ve spotřebiči zůstat malé množství vody. >>> Není to porucha, voda není pro spotřebič škodlivá.

#### **Do produktu se nenapouští voda.**

- Kohoutek je zavřen. >>> Otevřete kohoutek.
- Hadice pro přívod vody je ohnuta. >>> Narovnejte hadici.
- Filtr na vstupu vody je ucpán. >>> Vyčistěte filtr.
- Vkládací dvířka nejsou zavřena >>> Zavřete dvířka.

#### **Spotřebič nevypouští vodu.**

- Vypouštěcí hadice je ucpána nebo ohnuta. >>> Vyčistěte nebo narovnejte hadici.
- Filtr čerpadla je ucpán. >>> Vyčistěte filtr čerpadla.

#### **Spotřebič vibruje nebo je hlučný.**

- Spotřebič nestojí na vyrovnané podlaze. >>> Upravte nohy tak, aby spotřebič stál vodorovně.
- Do filtru čerpadla pronikl tvrdý předmět >>> Vyčistěte filtr čerpadla.
- Neodstranili jste bezpečnostní šrouby pro přepravu. >>> Odstraňte přepravní bezpečnostní šrouby.
- V pračce je příliš málo prádla. >>> Přidejte do spotřebiče více prádla.

vytáhněte nouzovou rukojeť umístěnou na zadní straně krytu. Viz Uzamčení dvířek ► 29]

### **Praní trvá déle, než je uvedeno v návodu k použití. (\*)**

- Tlak vody je nízký. >>> Spotřebič čeká, dokud se načerpá správné množství vody, aby se zabránilo nízké kvalitě prání kvůli sníženému množství vody. Proto se délka doby prání prodlouží.
- Napětí je nízké. >>> Čas prání se prodlouží, aby se zabránilo nízké kvalitě prání, pokud je napětí nízké.
- Teplota vody na vstupu je nízká >>> Požadovaný čas na zahřátí vody se v chladných obdobích prodlužuje. Doba prání se může prodloužit také, aby se předešlo špatným výsledkům prání.
- Počet máchání a / nebo množství vody na máchání se může zvýšit. >>> Výrobek zvyšuje množství vody určené k máchání, když je třeba dobré máchání, a v případě potřeby přidá dodatečný krok máchání.
- Vzhledem k použití nadměrného množství pracího prostředku došlo k vytvoření nadměrného množství pěny a aktivoval se systém automatické absorpce pěny. >>> Používejte doporučené množství pracího prostředku.

### **Časovač programu neprovádí odpočítávání. (U modelů s displejem) (\*)**

- Časovač se mohl zastavit během napouštění vody. >>> Indikátor časovače nebude odpočítávat, dokud ve spotřebiči nebude přiměřené množství vody. Produkt vyčkává na dostatečné množství vody, aby se předešlo nesprávným výsledkům prání vlivem nedostatečného množství vody. Ukazatel časovače pak obnoví odpočítávání.
- Časovač se mohl zastavit během ohřívání. >>> Indikátor časovače nebude odpočítávat, dokud spotřebič nedosáhne zvolenou teplotu.

- Časovač se mohl zastavit během ždímání >>> Systém automatické detekce nevyváženého naplnění se aktivoval kvůli nevyváženému rozložení prádla v spotřebiči.

### **Časovač programu neprovádí odpočítávání. (\*)**

- Náplň v pračce může být nevyvážená. >>> Systém automatické detekce nevyváženého naplnění se aktivoval kvůli nevyváženému rozložení prádla v spotřebiči.

### **Spotřebič se nepřepíná na krok ždímání. (\*)**

- Náplň v pračce může být nevyvážená. >>> Systém automatické detekce nevyváženého naplnění se aktivoval kvůli nevyváženému rozložení prádla v spotřebiči.
- Spotřebič nebude ždímat, pokud nebude voda úplně vypuštěna. >>> Zkontrolujte filtr a vypouštěcí hadici.
- Vzhledem k použití nadměrného množství pracího prostředku došlo k vytvoření nadměrného množství pěny a aktivoval se systém automatické absorpce pěny. >>> Používejte doporučené množství pracího prostředku.

### **Prací výkon je špatný. Prádlo zešedne. (\*\*)**

- Dlouho bylo používáno nedostatečné množství pracího prostředku. >>> Používejte doporučené množství vhodného pracího prostředku pro tvrdou vodu a prádlo.
- Dlouho se pralo při nízkých teplotách >>> U prádla, které chcete vyprat, vyberte správnou teplotu.
- Nedostatečné množství pracího prostředku v případě tvrdé vody. >>> Používání nedostatečného množství pracího prostředku s tvrdou vodou způsobuje zanesení nečistoty na prádlo a současně prádlo zešedne. Jakmile k zešednutí dojde, těžko se odstraňuje. Použijte doporučené množství pracího prostředku vhodné pro tvrdost vody a prádlo.

- Bylo použito nadměrné množství pracího prostředku. >>> Používejte doporučené množství vhodného pracího prostředku pro tvrdou vodu a prádlo.

### **Prací výkon je špatný. Nečistoty zůstávají nebo prádlo není vybělené. (\*\*)**

- Bylo použito nedostatečné množství pracího prášku. >>> Používejte doporučené množství vhodného pracího prostředku pro tvrdou vodu a prádlo.
- Bylo vloženo nadměrné množství prádla. >>> Nevkládejte nadměrné množství prádla do spotřebiče. Naplňte množstvím doporučeným v tabulce „Program a spotřeba“.
- Byl zvolen špatný program a teplota. >>> Zvolte správný program a teplotu pro praní daného prádla.
- Byl použit nevhodný prací prostředek. >>> Používejte originální prací prostředek vhodný pro tento spotřebič.
- Bylo použito nadměrné množství pracího prostředku. >>> Vložte prací prostředek do správné přihrádky. Nesměšujte bělidlo a prací prostředek.

### **Prací výkon je špatný. Na prádle zůstávají olejové skvrny. (\*\*)**

- Neprovádí se pravidelné čištění bubny. >>> Buben čistěte pravidelně. Více informací o tomto procesu viz. Čištění vkladáčích dvířek a bubnu [► 35]

### **Prací výkon je špatný. Oblečení nepříjemně zapáchá. (\*\*)**

- V bubnu se v důsledku dlouhodobého praní při nízkých teplotách a / nebo krátkých programech utváří vrstvy bakterií a zápachu. >>> Zásuvku pracího prostředku, jakož i nakládací dvířka spotřebiče, nechávejte po každém praní pootevřené. Tak nemůže dojít ke vzniku vlhkého prostředí vhodného pro hromadění bakterií.

### **Barva oblečení vybledla. (\*\*)**

- Bylo vloženo nadměrné množství prádla. >>> Nevkládejte nadměrné množství prádla do spotřebiče.

- Používaný prací prostředek je vlhký. >>> Prací prostředek skladujte uzavřený v prostorách bez vlhkosti a nevystavujte ho nadměrným teplotám.
- Byla vybrána vyšší teplota >>> Zvolte správný program a teplotu v závislosti na druhu a stupně znečištění prádla.

### **Pračka neprovádí máchání správně.**

- Množství, značka a podmínky skladování pracího prostředku nebyly vhodné. >>> Používejte vhodný prací prostředek pro pračku a vaše prádlo. Prací prostředky uchovávejte v prostředí bez vlhkosti a nevystavujte je nadměrným teplotám.
- Prací prostředek je vložen do špatné přihrádky. >>> Pokud je prací prostředek umístěn v přihrádce předpírky, ačkoli cyklus předpírky není vybrán, spotřebič může tento prací prostředek použít během máchání nebo aviváže. Prací prostředek vložte do správné přihrádky.
- Filtr čerpadla je ucpán. >>> Zkontrolujte filtr.
- Vypouštěcí hadice je ohnuta. >>> Zkontrolujte vypouštěcí hadici.

### **Prádlo je po praní tvrdé. (\*\*)**

- Bylo použito nedostatečné množství pracího prášku. >>> Používání nedostatečného množství pracího prostředku pro tvrdou vodu může časem způsobit ztuhnutí prádla. Použijte vhodné množství pracího prostředku, v souladu s tvrdostí vody.
- Prací prostředek je vložen do špatné přihrádky. >>> Pokud je prací prostředek umístěn v přihrádce předpírky, ačkoli cyklus předpírky není vybrán, spotřebič může tento prací prostředek použít během máchání nebo aviváže. Prací prostředek vložte do správné přihrádky.
- Prací prostředek se smíchal s aviváží. >>> Nemíchejte aviváž s pracím prostředkem. Zásuvku umyjte a vypláchněte horkou vodou.

### **Prádlo nevoní jako aviváž (\*\*)**

- Prací prostředek je vložen do špatné přihrádky. >>> Pokud je prací prostředek umístěn v přihrádce předpírky, ačkoli

cyklus předpírky není vybrán, spotřebič může tento prací prostředek použít během máchání nebo aviváže. Zásuvku umyjte a vypláchněte horkou vodou. Prací prostředek vložte do správné přihrádky.

- Prací prostředek se smíchal s aviváží. >>> Nemíchejte aviváž s pracím prostředkem. Zásuvku umyjte a vypláchněte horkou vodou.

### **Zbytky pracího prostředku v zásuvce na prací prostředek. (\*\*)**

- Prací prostředek byl dán do vlhké zásuvky. >>> Před vložením pracího prostředku zásuvku vysušte.
- Prací prostředek zvlhnul. >>> Prací prostředek skladujte uzavřený v prostorách bez vlhkosti a nevystavujte ho nadměrným teplotám.
- Tlak vody je nízký. >>> Zkontrolujte tlak vody.
- Prací prostředek v hlavní přihrádce zvlhnul během předpírky. Otvory v přihrádce na prací prostředek jsou zablokované. >>> Zkontrolujte, zda jsou otvory čisté a zda nejsou zanesené.
- Došlo k problému s ventily zásuvky na prací prostředek. >>> Zavolejte autorizovaného servisního zástupce.
- Prací prostředek se smíchal s aviváží. >>> Nemíchejte aviváž s pracím prostředkem. Zásuvku umyjte a vypláchněte horkou vodou.
- Neprovádí se pravidelné čištění bubnu. >>> Buben čistěte pravidelně. Více informací o tomto procesu viz. Čištění vkladacích dvířek a bubnu [► 35]

### **Ve spotřebiči se tvoří příliš mnoho pěny. (\*\*)**

- V práci se používají nevhodné prací prostředky >>> Používejte vhodný druh pracího prostředku.
- Bylo použito nadměrné množství pracího prostředku. >>> Používejte pouze doporučené množství pracího prostředku.

- Prací prostředek byl skladován v nevhodných podmínkách >>> Prací prostředek skladujte v uzavřených a suchých prostorách. Neskladujte na nadměrně horkých místech.
- Některé síťovité tkaniny, např. tyl, mohou tvořit velké množství pěny z důvodu jejich struktury. >>> Pro tento typ prádla použijte menší množství pracího prostředku.
- Prací prostředek je vložen do špatné přihrádky. >>> Ujistěte se, že jste prací prostředek vložili do příslušné přihrádky.
- Spotřebič používá aviváž příliš brzy. >>> Pravděpodobně je problém s ventily v zásuvce pracího prostředku. Kontaktujte zástupce autorizovaného servisu.

### **Ze zásuvky na prací prostředek vytéká pěna.**

- Použili jste příliš mnoho pracího prostředku. >>> Namíchejte 1 lžičku aviváže a 1/2 litru vody a nalijte ji do přihrádky pro hlavní praní v zásuvce na prací prostředek. >>> Do spotřebiče dejte prací prostředek vhodný pro programy a maximální zatížení, které je uvedeno v části „Tabulka programů a spotřeby“. Pokud používáte přídavné chemikálie (odstraňovače skvrn, bělidla atd.), snižte množství pracího prostředku.

### **Na konci programu zůstává prádlo vlhké (\*)**

- Vzhledem k použití nadměrného množství pracího prostředku došlo k vytvoření nadměrného množství pěny a aktivoval se systém automatické absorpce pěny. >>> Používejte doporučené množství pracího prostředku.

(\*) Výrobek se nepřepne na odstředování, když prádlo není rovnoměrně rozloženo v bubnu, aby se zabránilo jakémukoli poškození produktu a jeho okolního prostředí. Prádlo znovu rozložte a opakujte ždímání

(\*\*) Není prováděno pravidelné čištění bubnu. Buben pravidelně čistěte. Viz Čištění vkladacích dvířek a bubnu [► 35]



Pokud problém neodstraníte, ačkoli jste použili pokyny v tomto oddíle, kontaktujte prodejce nebo zástupce autorizovaného servisu. Nikdy se nesnažte opravit nefunkční výrobek sami.



Příslušné informace o odstraňování problémů naleznete v části HomeWhiz.

## 9 VYLOUČENÍ ODPOVĚDNOSTI / UPOZORNĚNÍ

Některé (jednoduché) poruchy může vhodně vyřešit sám koncový uživatel, aniž by byla ohrožena bezpečnost nebo bezpečné používání, ovšem za podmínky, že je oprava provedena v mezích a v souladu s následujícími pokyny (viz část „Vlastní oprava“).

Proto pokud není dovoleno jinak v části „Vlastní oprava“ níže, opravy je nutné svěřit registrovaným odborným opravárnám, aby nedošlo k ohrožení bezpečnosti. Registrovaná odborná opravna je odborný servis, který získal oprávnění přístupu k pokynům a soupisu náhradních dílů k tomuto výrobku od výrobce, v souladu s postupy uvedenými v legislativních ustanoveních podle Směrnice 2009/125/EC.

**Ovšem záruční opravy může provádět pouze ten servis (tedy oprávněná odborná opravna), jehož telefonní číslo naleznete v návodu/v záručním listě nebo získáte u svého autorizovaného prodejce. Upozornujeme tedy, že opravy provedené odbornými servisy (které nejsou společností Whirlpool oprávněni) vedou k porušení záruky.**

### Vlastní oprava

Vlastní opravu může provést koncový uživatel v souvislosti s těmito náhradními díly: dvířka, závěsy dveří a těsnění, jiná těsnění, sestava zámku dvířek a plastové příslušenství, jako je dávkovač pracího prostředku (aktualizovaný soupis je také k dispozici na <https://parts-selfservice.europeanappliances.com> k 1. březnu 2021).

Dále musí být uvedené vlastní opravy, s cílem zajistit bezpečnost výrobku a zabránit riziku vážného zranění, provedeny

podle pokynů v návodu pro vlastní opravy nebo podle pokynů, které jsou k dispozici na <https://parts-selfservice.europeanappliances.com>. Pro vaši bezpečnost, před jakýmkoli pokusem o opravy vašimi vlastními silami spotřebič vypojte ze sítě.

Opravy nebo pokusy o opravy provedené koncovými uživateli u dílů, které nejsou součástí tohoto soupisu, nebo které nejsou v souladu s pokyny v návodu pro vlastní opravy nebo s pokyny, které jsou k dispozici na <https://parts-selfservice.europeanappliances.com>,

mohou vést ke vzniku bezpečnostních rizik, která nespádají do odpovědnosti společnosti <https://parts-selfservice.europeanappliances.com> a vedou k propadnutí záruky na výrobek.

Proto velmi doporučujeme, aby se koncoví uživatelé nepokoušeli provádět opravy, které nespádají do uvedeného soupisu náhradních dílů, a aby se v takovém případě obrátili na autorizované odborné opravny nebo registrované odborné opraváře. Tyto pokusy ze strany koncových uživatelů mohou naopak vést k ohrožení bezpečnosti a poškození výrobku a následně ke vzniku požáru, zatopení, úrazu elektřinou a vážnému zranění osob.

Například, mimo jiné, je nutné následující opravy dílů svěřit autorizovaným odborným opravárnám nebo registrovaným odborným opravářům: motor, sestava čerpadla, základní deska, motorová deska, displej, ohříváče, atd.

Výrobce/prodávající nemůže být v žádném případě odpovědný za případ, kdy koncoví uživatelé nedodrží výše uvedená ustanovení.

Dostupnost náhradního dílu pračky nebo pračky se sušičkou, kterou jste zakoupili, je 10 let. Během této doby budou k dispozici originální náhradní díly pro správnou obsluhu pračky nebo pračky se sušičkou.

Když je spotřebič vypnutý, a jsou delší dobu stisknutá tlačítka 1 a 2 pomocných funkcí, na displeji se zobrazí odpočítávání 3-2-1 a zobrazí se celkový počet ukončených mycích cyklů na přístroji.

Po zobrazení celkového mycího cyklu se zobrazí chybové kódy, pokud existují. Zkontrolujte informace na obrazovce v následující tabulce.

Informace na obrazovce	Příčina	Řešení
Err	Na zařízení je spuštěn bezpečnostní algoritmus.	Vyčkejte kým projde zápis. Po stisknutí pomocných funkčních tlačítek 1 a 2 zkontrolujte informace na obrazovce.
SC	Vaši stížnost během kontroly nelze vyřešit.	Volejte autorizovaného servisního zástupce.
E5	Filtr čerpadla může být ucpaný.	Filtr čerpadla vyčistěte. Viz část "Vypouštění zbylé vody a čištění filtru čerpadla". Vyzkoušejte v cyklu odstředování. Pokud se problém nepodaří vyřešit, zavolejte servis.
E8	Možná do stroje nevtéká voda.	<ul style="list-style-type: none"> <li>• Otevřete kohoutky.</li> <li>• Zkontrolujte, zda nedošlo k výpadku vody.</li> <li>• Zkontrolujte připojení přírodní hadice, pokud je hadice prohnutá, narovnejte ji.</li> <li>• Vyčistěte filtr čerpadla. Viz část "Vypouštění zbylé vody a čištění filtru čerpadla".</li> <li>• Zavřete přední kryt stroje. Ujistěte se, že kryt je upevněn. Spusťte spotřebič ještě jednou. Pokud se problém nepodaří vyřešit, zavolejte servis.</li> </ul>
E29	Produkt se přepnul do režimu vlastní ochrany v důsledku závady na přívodu (například napětí, tlak vody, atd.).	Chcete-li stornovat program, otočte tlačítko volby programu pro volbu jiného programu. Předchozí rogram bude zrušen. Viz "Zrušení programu". Pokud problém přetrvává, zavolejte servis.
E17	Po dokončení cyklu je ve spotřebiči nadměrné množství pěny.	<ul style="list-style-type: none"> <li>• Prací prostředek skladujte v uzavřených a suchých prostorách. Neskładujte na nadměrně horkých místech.</li> <li>• Na pórovité prádlo jako tyl používejte menší množství pracího prostředku.</li> <li>• Používejte takové množství pracího prostředku, které odpovídá množství prádla a úrovni skvm.</li> <li>• Používejte pouze doporučené množství pracího prostředku.</li> <li>• Ujistěte se, že jste prací prostředek vložili do příslušné přihrádky.</li> <li>• Spusťte program čištění bubny s prázdným spotřebičem. Viz program "Čištění bubny"</li> </ul> <p>Pokud vaše zařízení neobsahuje program Čištění bubny, můžete použít bavlnu 90C.</p> <ul style="list-style-type: none"> <li>• Po spuštění krátkého programu bez čistícího prostředku zkontrolujte spotřebič. Pokud problém přetrvává, zavolejte servis.</li> </ul>
E18	Cykus odstředování se nespustí z důvodu nerovnováhy stroje.	Zkontrolujte prádlo v pračce. Množství prádla nemusí být dostatečné. Zkuste zvýšit množství prádla. Prádlo může způsobovat nerovnováhu; ručně třídte prádlo a rovnoměrně ji rozdělte uvnitř spotřebiče. Opět vyzkoušejte v cyklu odstředování.
E12	Uvnitř spotřebiče může být voda.	Vytáhněte spotřebič ze zástrčky. Pod spotřebičem se může nacházet voda. Vyčistěte vodu zpod spotřebiče. Znovuzapojte spotřebič do elektrické sítě. Zkuste spustit krátký cyklus. Pokud problém přetrvává nebo vidíte únik vody z jedné z hadic, uzavřete ventily a zavolejte servis.
E27	Zkontrolujte odtok vody ze spotřebiče.	Viz část "Připojení odtokové hadice k odtoku".
E84	Nelze navázat připojení BLE.	Zkontrolujte a zkuste ho připojit. Viz "HomeWhiz funkce a dálkové ovládání". Pokud problém přetrvává, zavolejte servis.



# Whirlpool

under license

## Automatická pračka

Používateľská príručka



WAM 764WKB EE

## Najprv si prečítajte túto používateľskú príručku!

Vážený zákazník,

Ďakujeme Vám, že ste si vybrali výrobok Whirlpool. Dúfame, že váš výrobok, ktorý bol vyrobený vysoko kvalitnou a najmodernejšou technológiou, vám prinesie tie najlepšie výsledky. Preto si pred použitím výrobku pozorne prečítajte celú túto používateľskú príručku a všetky ostatné sprievodné dokumenty.







Postupujte podľa všetkých varovaní a informácií uvedených v používateľskej príručke.

Chráňte tak seba a svoj výrobok pred možnými nebezpečenstvami.

Uschovajte si používateľskú príručku. Ak výrobok odovzdáte inej osobe, odovzdajte jej aj túto používateľskú príručku. Záručné podmienky, používanie a spôsoby riešenia problémov s vašim výrobkom nájdete v používateľskej príručke.

### Symbody a definície

V používateľskej príručke sa používajú nasledujúce symbody:

	Nebezpečenstvo, ktoré môže mať za následok smrť alebo zranenie.
	Dôležité informácie alebo užitočné rady o použití.
	Dôležité informácie alebo užitočné tipy na používanie.
	Recyklovateľné materiály.
	Upozornenie na horúci povrch.
	
<b>UPOZORNE- NIE</b>	Nebezpečenstvo, ktoré môže spôsobiť materiálne škody na výrobku alebo jeho okolí.

## Obsah

<b>1 Bezpečnostné pokyny .....</b>	<b>46</b>	6.9 Čas ukončenia.....	70
1.1 Povolené použitie .....	46	6.10 Spustenie programu .....	71
1.2 Inštalácia.....	47	6.11 Zámok nakladacích dvierok .....	71
1.3 Elektrické výstrahy.....	48	6.12 Zmena volieb po spustení programu.....	72
1.4 Čistenie a údržba.....	49	6.13 Zrušenie programu .....	72
<b>2 Dôležité pokyny pre životné prostredie .....</b>	<b>49</b>	6.14 Koniec programu .....	73
2.1 Súlad so smernicou o OEEZ .....	49	6.15 HomeWhiz funkcie a diaľkové ovládanie .....	73
2.2 Informácie o balení .....	49	6.15.1 Nastavenie HomeWhiz .....	74
<b>3 Technické špecifikácie.....</b>	<b>51</b>	6.15.2 Nastavenie práčky, ktorá je pripojená k účtu niekoho iného.....	74
<b>4 Inštalácia .....</b>	<b>52</b>	6.15.3 Odstránenie zhody účtu HomeWhiz .....	75
4.1 Vhodné miesto na inštaláciu .....	52	6.15.4 Funkcia Diaľkové ovládanie a jej používanie.....	75
4.2 Montáž krytov spodného panelu..	52	6.15.5 Zobrazenie hodnôt spotreby HomeWhiz .....	76
4.3 Odstránenie bezpečnostných skrutiek v doprave .....	53	6.15.6 Riešenie problémov.....	76
4.4 Pripojenie prívodu vody.....	53	<b>7 Údržba a čistenie .....</b>	<b>76</b>
4.5 Pripojenie vývodnej hadice k odtoku .....	54	7.1 Čistenie priehradky na prací prostriedok.....	77
4.6 Nastavenie stojanov.....	54	7.2 Čistenie nakladacích dvierok a bubna .....	77
4.7 Pripojenie elektriny.....	54	7.3 Čistenie tela a ovládacieho panela .....	77
4.8 Spustenie .....	55	7.4 Čistenie filtrov nasávania vody .....	77
<b>5 Predbežná príprava .....</b>	<b>55</b>	7.5 Vypustenie zvyšnej vody a čistenie filtra čerpadla .....	78
5.1 Triedenie bielizne .....	55	<b>8 Riešenie problémov .....</b>	<b>79</b>
5.2 Príprava bielizne na pranie.....	55	<b>9 ZRIEKNU Tie SA ZODPOVEDNOSTI/ UPOZORNENIE.....</b>	<b>83</b>
5.3 Tipy, ako šetriť energiu a vodu.....	56		
5.4 Nakladanie bielizne do práčky.....	56		
5.5 Správne množstvo nakladanej bielizne .....	56		
5.6 Používanie pracieho prostriedku a aviváže .....	56		
5.7 Tipy na efektívne pranie.....	58		
5.8 Zobrazená dĺžka programu.....	59		
<b>6 Prevádzka produktu .....</b>	<b>59</b>		
6.1 Ovládací panel .....	60		
6.2 Symboly na displeji.....	61		
6.3 Tabuľka programov a spotreby ....	62		
6.4 Voľba programu.....	64		
6.5 Programy .....	64		
6.6 Výber teploty .....	66		
6.7 Výber rýchlosti odstreďovania.....	67		
6.8 Výber pomocnej funkcie .....	67		
6.8.1 Pomocné funkcie.....	68		
6.8.2 Funkcie/Programy vybrané stlačením tlačidla na 3 sekundy	69		

## 1 Bezpečnostné pokyny

Je dôležité, aby ste boli čítaní a pozorní. Pred použitím spotrebiča si prečítajte tieto bezpečnostné pokyny. Ponechajte si ich v blízkosti pre budúce použitie. Tieto pokyny a samotný spotrebič poskytujú dôležité bezpečnostné upozornenia, ktoré je potrebné vždy dodržiavať. Výrobca odmieta akúkoľvek zodpovednosť za nedodržanie týchto bezpečnostných pokynov, za nevhodné použitie iného spotrebiča alebo nesprávne nastavenie ovládacích prvkov. Záručné podmienky sú uvedené v dokumente dodanom so spotrebičom.

- Udržujte veľmi malé deti (0-3 roky) mimo dosahu spotrebiča. Udržujte malé deti (3-8 rokov) mimo dosahu spotrebiča, pokiaľ nie sú nepretržite pod dozorom. Deti vo veku 8 rokov a viac, ako aj osoby so zníženými fyzickými, zmyslovými alebo duševnými schopnosťami alebo osoby s nedostatočnými znalosťami a skúsenosťami môžu používať spotrebič len pod dohľadom alebo po obdržaní jasných pokynov o bezpečnom používaní a pochopení možných rizík. Deti sa nesmú hrať so spotrebičom. Deti nesmú vykonávať čistenie a údrž-

bu bez dozoru. Dvere netlačte do otvárania ani ich nepoužívajte ako krok.

### 1.1 Povolené použitie

- Spotrebič nie je určený na ovládanie pomocou externého spínacieho zariadenia, ako je časovač, alebo samostatného diaľkového ovládacieho systému.
- Tento spotrebič je určený na použitie v domácnosti a podobné aplikácie uvedené nižšie:
  - Kuchyne pre zamestnancov v obchodoch, kanceláriách a iných pracovných prostrediach.
  - Farmy
  - Hotely, motely, penzióny a iné obytné prostredia
  - Spoločné priestory v bytových domoch alebo pracovniach
- Spotrebič nezaťažujte nad maximálnu kapacitu (kilogram suchej handričky) uvedenú v programovej tabuľke.
- Tento spotrebič nie je určený na profesionálne použitie. Spotrebič nepoužívajte vonku.

- Nepoužívajte žiadne rozpúšťadlá (napr. terpentín, benzén), čistiace prostriedky obsahujúce rozpúšťadlá, čistiaci prášok, sklenené alebo univerzálne čistiace prostriedky alebo horľavé kvapaliny. Tkaniny, ktoré boli ošetrované rozpúšťadlami alebo horľavými kvapalinami, neumývajte v práčke.

## 1.2 Inštalácia

- Tento spotrebič vyžaduje dve alebo viac osôb na manipuláciu a inštaláciu, aby sa zabránilo zraneniam. Počas vybalovania a inštalácie používajte ochranné rukavice, aby ste predišli porezaniu.
- Pred naskladaním sušičky na práčku sa obráťte na náš popredajný servis alebo na svojho špecializovaného predajcu a overte si, či je to možné. To je možné len vtedy, ak je sušička pripojená k práčke pomocou vhodnej stohovacej súpravy dostupnej prostredníctvom nášho popredajného servisu alebo vášho špecializovaného predajcu.
- Spotrebič neinštalujte na miestach, kde môže byť vystavený extrémnym podmienkam, ako je zlé vetranie, teploty pod 5 °C alebo nad 35 °C.
- Spotrebič presuňte bez toho, aby ste ho zdvihli za pracovnú dosku alebo horné veko.
- Inštaláciu vrátane prívodu vody (ak existuje) a elektrických pripojení a opráv musí vykonať kvalifikovaný technik.
- Neopravujte ani nevymieňajte žiadnu časť spotrebiča, pokiaľ to nie je výslovne uvedené v používateľskej príručke.
- Udržujte deti mimo miesta inštalácie.
- Po vybalení spotrebiča sa uistite, že nebol počas prepravy poškodený. V prípade problémov kontaktujte predajcu alebo najbližší popredajný servis.
- Po inštalácii spotrebiča uchovávajte odpad z obalov (plast, polystyrén atď.) mimo dosahu detí, aby ste predišli riziku udušenia.
- Pred akoukoľvek inštaláciou odpojte spotrebič od napájacieho zdroja, aby ste predišli úrazu elektrickým prúdom.
- Počas inštalácie sa uistite, že napájací kábel nie je poškodený, aby sa zabránilo požiaru alebo úrazu elektrickým prúdom.
- Spotrebič nepoužívajte, kým nie je inštalácia dokončená.
- Pri inštalácii spotrebiča sa uistite, že štyri nohy sú stabilné a spočívajú na podlahe, pričom

ich nastavte podľa potreby. Skontrolujte, či je spotrebič dokonale vyrovnaný pomocou vodováhy.

- Pri inštalácii spotrebiča na drevené alebo plávajúce podlahy (určité typy parkiet a laminátov) umiestnite pod spotrebič preglejku s rozmermi 60 x 60 x 3 cm (minimálne), aby ste zabezpečili stabilitu.
  - Pripojte prírodnú hadicu(hadice) vody k prívodu vody v súlade s predpismi miestnej vodárenskej spoločnosti.
  - Pri modeloch plniacich len za studena: nepripájajte k prívodu teplej vody.
  - Pre modely s horúcou náplňou: teplota na vstupe horúcej vody nesmie prekročiť 60 °C.
  - Práčka je vybavená prepravnými skrutkami, aby sa zabránilo možnému poškodeniu interiéru počas prepravy. Pred použitím stroja je nevyhnutné odstrániť prepravné skrutky. Po ich odstránení zakryte otvory priloženými plastovými uzávermi.
  - Po inštalácii pred prevádzkou spotrebiča počkajte niekoľko hodín, aby sa prispôbil podmienkam prostredia v miestnosti.
- Uistite sa, že vetracie otvory v základni vašej práčky (ak sú k dispozícii vo vašom modeli) nie sú zablokované kobercom alebo iným materiálom.
  - Na pripojenie spotrebiča k prívodu vody používajte iba nové hadice. Staré súpravy hadíc nepoužívajte opakovane.
  - Tlak privádzanej vody musí byť v rozsahu 0,1-1 MPa.
  - Neopravujte ani nevymieňajte žiadnu časť spotrebiča, pokiaľ to nie je výslovne uvedené v používateľskej príručke. Používajte iba autorizovaný popredajný servis. Samostatná alebo neprofesionálna oprava môže viesť k nebezpečnému incidentu, ktorého následkom je ohrozenie života alebo zdravia a/alebo značná škoda na majetku.
  - Náhradné diely pre práčky pre domácnosť budú k dispozícii 10 rokov po uvedení poslednej jednotky na trh podľa nariadenia o ekodizajne pre udržateľné výrobky.



### 1.3 Elektrické výstrahy

- Odpojenie spotrebiča od zdroja napájania:
  - Odpojte ho (ak je zástrčka prístupná) alebo

- použite viacpólový spínač nainštalovaný pred zásuvkou v súlade s miestnymi pravidlami zapojenia.
- Uistite sa, že spotrebič je uzemnený v súlade s národnými normami elektrickej bezpečnosti.
- Nepoužívajte predlžovacie káble, viaceré zásuvky alebo adaptéry. Elektrické komponenty nesmú byť po inštalácii prístupné používateľovi. Nepoužívajte spotrebič, keď ste mokří alebo naboso. Spotrebič nepoužívajte, ak je poškodený napájací kábel alebo zástrčka, ak spotrebič nefunguje správne alebo ak bol poškodený alebo spadol.
- Ak je napájací kábel poškodený, musí ho výrobca, jeho servisný zástupca alebo podobne kvalifikované osoby

vymeniť za rovnaký, aby sa zabránilo možnému nebezpečenstvu a riziku úrazu elektrickým prúdom.

## 1.4 Čistenie a údržba

- Pred vykonaním akejkoľvek údržby vypnite a odpojte spotrebič od napájania.
- Používajte ochranné rukavice a bezpečnostnú obuv, aby ste predišli zraneniu počas údržby.
- Manipulujte so spotrebičom s dvoma alebo viacerými osobami, aby ste predišli namáhaniu alebo zraneniu.
- Nepoužívajte zariadenie na čistenie parou na spotrebiči, aby ste zabránili úrazu elektrickým prúdom.
- Neprofesionálne opravy alebo údržba rušia záruku a môžu predstavovať bezpečnostné riziká.

## 2 Dôležité pokyny pre životné prostredie

### 2.1 Súlad so smernicou o OEEZ



Tento výrobok je v súlade so smernicou EÚ o OEEZ (2012/19/EÚ). Tento výrobok je označený klasifikačným symbolom pre odpad z elektrických a elektronických zariadení

(OEEZ).

Tento výrobok bol vyrobený z vysokokvalitných dielov a materiálov, ktoré sa dajú opätovne použiť a sú vhodné na recykláciu. Po skončení životnosti nelikvidujte odpad spolu s bežným domácim a iným odpadom. Odnesť ho do zberného centra na recyk-

láciu elektrických a elektronických zariadení. Informácie o týchto zberných strediskách získate na miestnych úradoch.

### Súlad so smernicou RoHS:

Výrobok, ktorý ste si zakúpili, je v súlade so smernicou EÚ o RoHS (2011/65/EÚ). Neobsahuje škodlivé a zakázané materiály uvedené v smernici.

### 2.2 Informácie o balení

Obalové materiály výrobku sú vyrobené z recyklovateľných materiálov v súlade s našimi národnými environmentálnymi predpismi. Obalové materiály nevyhadzujte

spolu s domácim alebo iným odpadom. Od-  
neste ich na miesta zberu obalových mate-  
riálov určené miestnymi úradmi.

### 3 Technické špecifikácie

SK

Názov dodávateľa alebo obchodná značka	WHIRLPOOL
Názov modelu	WAM 764WKB EE
	7007240006
Nominálna kapacita (kg)	7
Maximálna rýchlosť odstreďovania (cyklus/min)	1400
Zabudované	No
Výška (cm)	84,5
Šírka (cm)	60
Hĺbka (cm)	49,6
Jednoduchý prívod vody/dvojitý prívod vody	+ / -



Informácie o modeli uložené v databáze výrobkov získate po zadaní nasledujúcej webovej stránky a vyhľadani identifikačného modelu (\*), ktorý sa nachádza na energetickom štítku.

<https://eprel.ec.europa.eu/>

**SUPPLIER'S NAME**





























**MODEL IDENTIFIER → (\*)**



 Hodnoty spotreby platia, keď je bezdrôtové sieťové pripojenie vypnuté.

 Definovaná doba podpory aktualizácie softvéru súvisiaca s kybernetickou bezpečnosťou produktu je záručná doba produktu. Po tomto období nie sú zaručené aktualizácie softvéru súvisiace s kybernetickou bezpečnosťou.

Tabuľka Symbolov

											
Predpieranie	Rýchle	Rýchle+	Dodatočné plákanie	Dodatočná voda	Ochrana pred pokrčením	Odstránenie zvieracích chlupov	Para	Nočný režim	Namáčanie	Podržať plákanie	
											
AutoDose	Výber tekutého pracieho prostriedku	Výber zmiakčovača	Plákanie	Odstredenie + vypúšťanie	Odtok	Teplota	Odstredovanie	Nie Odstredovanie	Voda z kohútika (studená)	Žiadna voda	Časové oneskorenie
											
Dvierka poistka	Detská poistka	Zap./vyp.	Štart / Pauza	Stupeň znečistenia	Pridať kus oblečenia	Siahnutý program	Pranie	Ok (Koniec)	Zrušiť	Program proti krččeniu+	Sušenie
											
Máčanie	Doplňkové sušenie	Sušenie do skrine	Sušenie na žehlenie	Načasované sušenie	Osvieženie vzduchom	Intenzívne	Režim WaterMode	Úspora vody			

## 4 Inštalácia



Najskôr si prečítajte časť „Bezpečnostné pokyny“, prosím!



Vaša práčka pri výbere programu automaticky rozpozná množstvo vloženej bielizne.

Počas inštalácie produktu, pred prvým použitím, je potrebné vykonať kalibráciu, pre zabezpečenie, že množstvo bielizne sa zistí čo najpresnejším spôsobom.

Ak to chcete urobiť, vyberte program Čistenie bubna\* a zrušte funkciu odstreďovania. Spustíte program bez bielizne. Počkajte na dokončenie programu, čo bude trvať asi 15 minút.

\* Názov programu sa môže líšiť v závislosti od modelu. Pre výber vhodného programu si pozrite časť s popisom programov.

- Pri inštalácii spotrebiča sa obráťte na najbližší autorizovaný servis.
- Uistite sa, že inštaláciu a elektrické zapojenie produktu realizuje autorizovaný servis. Výrobca nezodpovedá za škody spôsobené zásahmi vykonanými neoprávnenými osobami.
- Príprava miesta a elektroinštalácie, prívodu vody a odvádzania odpadovej vody na mieste montáže sú na zodpovednosti zákazníka.
- Uistite sa, že hadice prívodu vody a vypúšťania vody, ako aj sieťové káble nie sú preložené, prepichnuté, ani rozdrvené, keď umiestňujete výrobok na svoje miesto po montáži alebo po čistení.
- Pred montážou vizuálne skontrolujte, či na výrobku nie sú žiadne nedostatky. Ak je výrobok poškodený, nenechajte ho na inštalovať. Poškodené výrobky predstavujú riziko pre vašu bezpečnosť.

### 4.1 Vhodné miesto na inštaláciu

SK

- Umiestnite produkt na pevný a vodorovný podklad. Neumiestňujte ho na hrubý koberec ani podobné podklady. Umiestnenie na nevhodnú podlahu spôsobuje problémy s hlukom a vibráciami.
- Celková hmotnosť práčky a sušičky - plne naložených - ak sú umiestnené jedna na druhej dosahuje približne 180 kg. Výrobok umiestnite na pevnú a rovnú podlahu, ktorá má dostatočnú nosnosť!
- Neumiestňujte produkt na sieťový kábel.
- Výrobok neinštalujte na miestach, kde môže teplota klesnúť pod 5 °C. Mráz môže poškodiť váš produkt.
- Medzi výrobkom a nábytkom nechajte minimálny priestor 1 cm.
- Ak budete výrobok inštalovať na povrch so schodíkmi, nikdy ho neumiestňujte blízko okraja.
- Výrobok neumiestňujte na žiadnu plošinu.
- Na spotrebič neumiestňujte zdroje tepla, ako sú sporák, žehličky, rúry, ohrievače atď. a nepoužívajte ich na výrobku.

### 4.2 Montáž krytov spodného panelu



Pri niektorých modeloch sú základné časti výrobkov úplne uzavreté. Tieto výrobky nemajú zástrčky a kryty.

- V záujme zvýšenia zvukového komfortu výrobku sa odporúča po odstránení penového obalu nainštalovať veko A.

#### Veko A

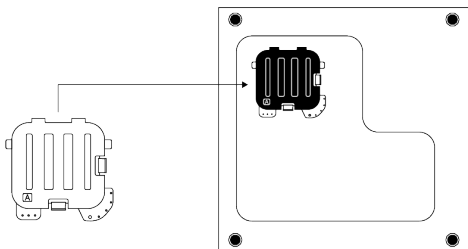

Stroj mierne nakloňte dozadu. Oprite výstupky krytu A o dolný panel. Dokončíte zostavu otáčaním krytu.

- Kryt B a uzáver sú voliteľné. Ak je k dispozícii, nasadíte kryt B a uzáver.

#### Veko B

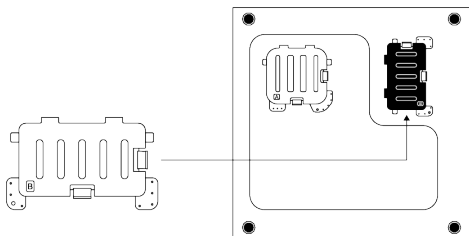

Oprite výstupky krytu B o dolný panel. Dokončíte zostavu otáčaním krytu.

#### Uzáver

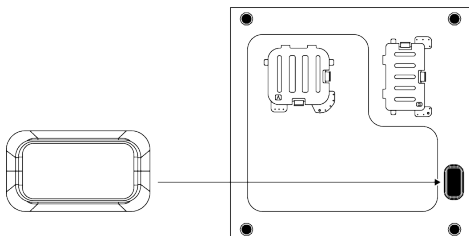

Nasadíte uzáver jeho zatlačením prstom.

### 4.3 Odstránenie bezpečnostných skrutiek v doprave

1. Uvoľnite všetky prepravné bezpečnostné skrutky vhodným kľúčom, kým sa nebudú voľne otáčať.
2. Vnútrotnú časť ohnite stlačením v miestach uchopenia a vytiahnite ju.
3. Do otvorov na zadnom paneli pripevnite plastové kryty dodané vo vrecku s používateľskou príručkou.

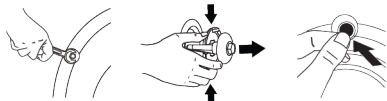

#### UPOZORNENIE

Pred použitím výrobku odstráňte prepravné bezpečnostné skrutky. Inak sa výrobok poškodí.



#### UPOZORNENIE

Prepravné bezpečnostné skrutky uskladnite na bezpečnom mieste pre opätovné použitie, keď budete potrebovať v budúcnosti výrobok opäť presunúť.

Namontujte prepravné poistné skrutky v opačnom poradí, ako pri demontáži.

Výrobok nikdy nepremiestňujte bez náležite pripevnených prepravných bezpečnostných skrutiek na svojom mieste.

### 4.4 Pripojenie prívodu vody



#### UPOZORNENIE

Modely s jedným prívodom vody nesmú byť pripojené ku kohútiku s horúcou vodou. V takomto prípade sa môže bielizeň poškodiť alebo sa výrobok prepne do ochranného režimu a nebude fungovať.

Na novom výrobku nepoužívajte staré alebo použité hadice na prívod vody. Môže to spôsobiť únik vody z práčky a znečistenie bielizne.

1. Všetky matice hadíc utiahnite ručne. Pri doťahovaní matíc nikdy nepoužívajte nástroj.
2. Po pripojení hadice úplne otvorte kohútiky a skontrolujte, či v miestach pripojenia nedochádza k úniku vody. Ak zistíte unikanie vody, zatvorte kohútik a odstráňte maticu. Skontrolujte tesnenie a opäť opatrne utiahnite maticu. Aby ste zabránili unikaniu vody a škodám spôsobeným takýmito únikmi, nechajte kohútiky zatvorené, keď prístroj nepoužívate.

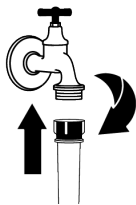
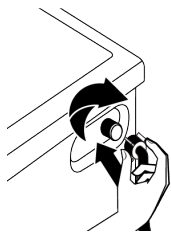

## 4.5 Pripojenie vývodnej hadice k odtoku

1. Koniec odtokovej hadice pripojte priamo k odtoku odpadovej vody, umývadlu alebo vani.



Ak sa hadica na vypúšťanie vody počas vypúšťania vody posunie, váš dom bude zaplavený. Vzhľadom na vysoké teploty prania hrozí aj riziko popálenia. Aby ste takýmto situáciám predišli a zabezpečili, že výrobok bude bez problémov vykonávať procesy nasávania a vypúšťania vody, pevne upevnite vypúšťaciu hadicu.

2. Vývodnú hadicu pripojte do min. výšky 40 cm a maximálnej výšky 100 cm.
3. Inštalácia hadice na vypúšťanie vody na úrovni zeme alebo blízko podlahy (40 cm nižšie) a jej následné zdvihnutie sťažuje vypúšťanie vody a bielizeň môže byť extrémne mokrá. Preto dodržiavajte výšky uvedené na obrázku.

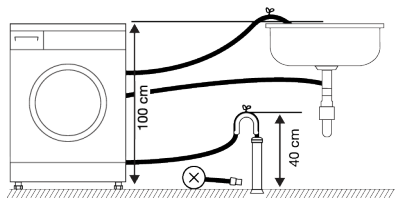

4. Aby sa odpadová voda nevrátila späť do výrobku a aby sa zabezpečilo jej ľahké vypúšťanie, neponárajte koniec hadice do odpadovej vody alebo ju nezasúvajte do odtoku na viac ako 15 cm. Ak je príliš dlhá, skráťte ju.

5. Koniec hadice by nemal byť ohnutý, nemal by byť pristúpený a hadica nesmie byť zovretá medzi odtokom a výrobkom. V opačnom prípade sa môžu objaviť problémy s vypúšťaním vody.
6. Ak je dĺžka hadice príliš krátka, používajte ju spolu s originálnou predlžovacou hadicou. Dĺžka hadice nesmie byť dlhšia ako 3,2 m. Pre zabránenie úniku vody, vždy zaistite spojenie medzi predlžovacou hadicou a odtokovou hadicou výrobku vhodnou sponou, aby sa neodlepila a nespôsobilá netesnosti.

## 4.6 Nastavenie stojanov



### UPOZORNENIE

Aby sa zabezpečilo, že váš výrobok pracuje tichšie a bez kmitania, na nožičkách musí stáť vodorovne a vyvážene. Uistite sa, že spotrebič je vyrovnaný pomocou nastavenia nožičiek. Inak sa výrobok môže presunúť z pôvodného miesta a spôsobiť problémy s hlukom, rozdrvením a vibráciami.

Aby ste nepoškodili poistné matice, nepoužívajte na ich uvoľnenie žiadne nástroje.

1. Rukou uvoľnite poistné matice na nožičke.
2. Nastavte nožičky tak, aby výrobok stál vodorovne a vyvážene.
3. Všetky poistné matice opäť ručne utiahnite.

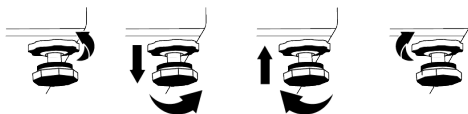

## 4.7 Pripojenie elektriny

Výrobok pripojte k uzemnenej zásuvke chránenej 16 A poistkou. Naša spoločnosť nenesie zodpovednosť za škody, ktoré vzniknú v dôsledku používania výrobku bez uzemnenia podľa miestnych predpisov.

- Pripojenie musí byť v súlade s platnými predpismi.

- Káblová infraštruktúra elektrického pripojenia výrobku musí byť primeraná a vhodná pre požiadavky výrobku. Odporúča sa používať zariadenie na meranie zvyškového prúdu.
- Zástrčka napájacieho kábla musí byť po inštalácii v dosahu.
- Ak je prívod prúdu do poistky alebo ističa v dome menší ako 16 A, nechajte kvalifikovaného elektrikára nainštalovať 16 A prívod.
- Napätie uvedené v časti „Technické údaje“ musí byť rovnaké ako napätie elektrickej siete.
- Nerobte spojenia pomocou predlžovacích káblov alebo rozbočiek. V dôsledku prepojovacieho kábla môže dôjsť k prehriatiu a popáleniu.



Poškodené napájacie káble musia byť vymenené autorizovaným servisom, pre zabránenie možnému nebezpečenstvu.

## 5 Predbežná príprava



Najskôr si prečítajte časť „Bezpečnostné pokyny“, prosím!

### 5.1 Triedenie bielizne

- Roztriedte bielizeň podľa typu látky, farby, stupňa znečistenia a prípustnej teploty vody.
- Vždy dodržujte pokyny uvedené na štítku na oblečení.

### 5.2 Príprava bielizne na pranie

- Kusy bielizne s kovovými súčasťami, ako sú napríklad vystužené podprsenky, spony na opaskoch alebo kovové gombíky, poškodia spotrebič. Odstráňte kovové kusy alebo odevy perte tak, že ich vložíte do vrečka na bielizeň alebo do obliečky vankúša.
- Vyberte z vreciek všetky predmety, ako sú napríklad mince, perá a spinky, vrečka prevráťte a vyčistite kefou. Takéto predmety môžu spotrebič poškodiť alebo spôsobiť problémy s hlučnosťou.

## 4.8 Spustenie

Pred začatím používania výrobku sa uistite, že prípravky opísané v časti „Pokyny na ochranu životného prostredia“ a „Inštalácia (Installation)“ Pri príprave výrobku na pranie bielizne vykonajte najskôr operáciu v programe čistenia bubna. Ak tento program nie je vo vašom výrobku k dispozícii, použite metódu, ktorá je opísaná v časti „Čistenie nakladacích dvierok a bubna“.

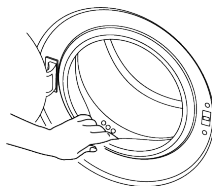

Z dôvodu procesov kontroly kvality počas výroby mohlo v spotrebiči zostať malé množstvo vody. Pre výrobok to nie je škodlivé.

- Odevy malých rozmerov, ako sú napríklad detské ponožky a nylonové pančuchy, vložte do vrečka na bielizeň alebo do obliečky vankúša.
- Záclony vložte tak, aby ste ich nestlačili. Zo záclon odstráňte prídavné súčasti. Položky na pripevnenie závesu môžu spôsobiť zatiahnutie a roztrhnutie závesu.
- Zapnite zipsy, prišite uvoľnené gombíky a opravte trhliny a diery.
- Výrobky so štítkami „perte v práčke“ alebo „ručné pranie“ perte len na príslušnom programe.
- Neperte spoločne biele a farebné oblečenie. Z nových bavlnených tkanín tmavej farby sa môže uvoľňovať veľa farbiva. Perte ich oddelene.
- Odolná špina sa musí pred praním vhodne ošetriť.
- Nohavice a jemnú bielizeň perte obrátenú naruby.

- Bielizeň, ktorá je vystavená materiálom, ako je napríklad múka, vápno, sušené mlieko atď., musíte pred vložením do spotrebiča vytriasť. Takéto prašné materiály na bielizni sa môžu časom nahromadiť na vnútorných častiach spotrebiča a môžu spôsobiť poškodenie.

### 5.3 Tipy, ako šetriť energiu a vodu

Nasledujúce informácie vám pomôžu používať práčku ekologickejšie a efektívnejšie vzhľadom na spotrebu energie a vody.

- Práčku prevádzkujte pri maximálnej nosnosti pre zvolený program, ale nepreťažujte ju. Pozrite si časť „Tabuľka programov a spotreby“.
- Dodržiavajte odporúčania týkajúce sa teploty uvedené na obale pracieho prostriedku.
- Mierne znečistenú bielizeň perte pri nízkych teplotách.
- Pre mierne znečistenú bielizeň a malé množstvo bielizne vyberajte rýchle programy.
- Nepoužívajte predpranie alebo vysoké teploty na bielizeň, ktorá nie je veľmi znečistená alebo zašpinená škvrnami.
- Ak sa chystáte sušiť svoju bielizeň v sušičke, vyberte najvyššie otáčky odstreďovania odporúčané pre váš prací program.
- Nepoužívajte viac pracieho prostriedku ako odporúčané množstvo na obale.

### 5.4 Nakladanie bielizne do práčky

1. Otvorte nakladacie dverka.
2. Bielizeň vložte do práčky tak, aby bola voľne uložená.
3. Nakladacie dverka zatvárajte zatlačením dovtedy, kým nebudete počuť zvuk uzamknutia. Zabezpečte, aby sa jednotlivé kusy nezachytili do dveriek. Nakladacie dverka sú počas chodu programu uzamknuté. Po dokončení programu sa otvorí zámok dverí. Potom môžete nakladacie dverka otvoriť. Ak sa dverka neotvoria, použite riešenia uvedené pre chybu „Nakladacie dverka sa nedajú otvoriť.“ v časti Riešenie problémov.

dené pre chybu „Nakladacie dverka sa nedajú otvoriť.“ v časti Riešenie problémov.

### 5.5 Správne množstvo nakladanej bielizne

Maximálna kapacita závisí od typu bielizne, stupňa znečistenia a požadovaného programu prania.

Práčka automaticky nastaví množstvo vody podľa hmotnosti vlozenej bielizne.



Dodržujte informácie uvedené v „tabuľke programov a spotreby“. Pri preťažení spotrebičov sa zníži prací výkon výrobku. Okrem toho môžu vzniknúť problémy s hlukom a vibráciami.

### 5.6 Používanie pracieho prostriedku a aviváže



#### UPOZORNENIE

Pri použití pracích prostriedkov, zmäkčovadiel, škrobu, bielidiel a odfarbovačov, prípravkov na odstraňovanie vodného kameňa si prečítajte pokyny výrobcu na obale a riaďte sa uvedenými informáciami o dávkovaní. Ak je to možné, používajte odmerku.

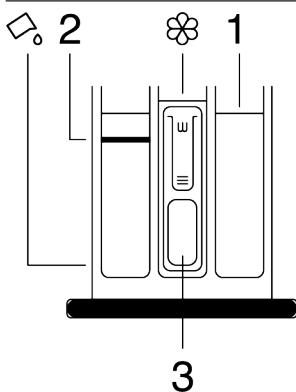

Zásuvka na prací prostriedok sa skladá z troch oddelení:

- (1) na predpranie,
- (2) na hlavné pranie,

- (3) na aviváž,  
 (8) sifón v priehradke aviváže,  
 (3) v priehradke na hlavné pranie je za-  
 riadenie na tekuté pracie prostriedky.

### Prací prostriedok, aviváž a iné čistiace prostriedky

- Pridajte prací a avivážny prostriedok pred spustením pracieho programu.
- Nenechávajte zásuvku na prací prostriedok otvorenú, keď je prací program zapnutý!
- Ak používate program bez predpierania, nekladajte prací prostriedok do priehradky na predpranie (priehradka č. 1).
- Ak používate program s predpieraním, spustíte práčku po pridaní práškoveho pracieho prostriedku do priehradky na predpieranie a hlavného prania (priehradky 1 a 2).
- Nevyberajte program s predpraním, ak používate kapsulu s pracím prostriedkom alebo dávkovaciu guľičku. Kapsulu s pracím prostriedkom alebo rozpustnú guľôčku položte priamo medzi bielizeň v spotrebiči.
- Ak používate tekutý prací prostriedok, riadte sa pokynmi v časti „Používanie tekutých pracích prostriedkov“ a nezabudnite uviesť zariadenie na tekuté pracie prostriedky do správnej polohy.

### Výber typu pracieho prostriedku

Typ prostriedku, ktorý sa bude používať, závisí od pracieho programu, typu a farby bielizne.

- Na farebné a biele oblečenie používajte odlišné pracie prostriedky.
- Jemné odevy perte iba pomocou špeciálnych prípravkov (tekutý prací prostriedok, šampón na vlnu atď.) určených výhradne pre jemné odevy a používajte iba špeciálne programy prania.
- Pri praní tmavo sfarbeného oblečenia a paplónov sa odporúča, aby ste použili tekutý prací prostriedok.
- Vlnu perte pri navrhovanom programe špeciálnym pracím prostriedkom vyrobeným špeciálne pre vlnenú tkaninu

- Skontrolujte opis odporúčaného programu pre rôzne typy látok.
- Všetky odporúčania týkajúce sa pracích prostriedkov platí pre stanovený teplotný rozsah pracích programov.



Používajte iba pracie prostriedky, zmäkčovadlá a aditíva vhodné do práčok.  
 Nepoužívajte mydlový prášok.

### Nastavenie množstva pracieho prostriedku

Množstvo pracieho prostriedku závisí od množstva bielizne, od znečistenia a od tvrdosti vody.

- Neprekračujte odporúčané hodnoty dávkovania na obale pracieho prostriedku, aby ste zabránili tvorbe nadmernej peny a problémom so slabým pláchaním, šetrili peniaze a chránili životné prostredie.
- Na menšie množstvo alebo menej znečistenú bielizeň.

### Používanie aviváže

Vložte aviváž do priehradky na aviváž v zásuvke na prací prostriedok.

- Neprekračujte (>max<) úroveň v priestore aviváže.
- Ak aviváž nie je tekutá, pred vložením do priehradky na aviváž ho zriedte vodou.



### UPOZORNENIE

Nepoužívajte tekuté pracie prostriedky alebo iné materiály s čistiacimi vlastnosťami, pokiaľ nie sú určené na použitie v práčkach na zmäkčenie bielizne.

### Používanie tekutých pracích prostriedkov

#### Ak výrobok disponuje zariadením na tekuté pracie prostriedky

- Ak chcete použiť tekuté pracie prostriedky, stlačte a otočte zariadením, ako je zobrazované. Nižšie uvedená časť bude slúžiť ako bariéra pre tekutý prací prostriedok.
- Vyčistite vodou na jeho mieste alebo ju v prípade potreby vyberte z miesta. Po čistení nezabudnite prístroje vložiť do hlavného pracieho priestoru (priehradka č. 2).
- Zariadenie je potrebné používať, ak budete používať práškový prací prostriedok.

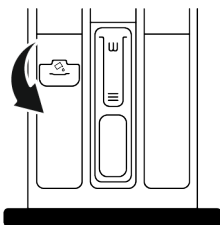

### Použitie gélových a tabletových pracích prostriedkov

- Ak je prací prostriedok tekutý a vo vašom produkte nie je priehradka na tekutý prací prostriedok, vložte gélový prací prostriedok do hlavného priečinka na prací prostriedok v prvom prívode vody. Ak má váš výrobok priehradku na tekutý prací prostriedok, pred spustením programu naplňte priehradku pracím prostriedkom.
- Ak gélový prací prostriedok nie je tekutý alebo je v tekutých tabletách v kapsulách, vložte ho pred praním priamo do bubna.
- Tabletové pracie prostriedky vložte pred praním do priečinka hlavného prania (priečinko č. „2“) alebo priamo do bubna.

### Používanie škrobu

- Do priehradky na aviváž dajte tekutý škrob, práškový škrob alebo farbivo na textil.
- Nepoužívajte aviváž a škrob v rovnakom pracom programe.
- Po použití škrobu utrite vnútro spotrebiča vlhkou a čistou utierkou.

### Použitie prípravku na odstránenie vodného kameňa

- V prípade potreby používajte iba prípravok na odstránenie vodného kameňa vyrobený pre práčky.

### Použitie bielidla a odfarbovadiel

- Vyberte program s predpieraním a na začiatku predpierania pridajte bielidlo. Do priehradky na predpranie nedávajte prací prostriedok. Ako alternatívnu aplikáciu zvolte program s dodatočným plákaním a pridajte bielidlo, zatiaľ čo výrobok v prvom kroku plákania prijíma vodu do priehradky na prací prostriedok.
- Nemiešajte a nepoužívajte spolu bielidlo a čistiaci prostriedok.
- Pretože bielidlo môže spôsobiť podráždenie pokožky, používajte iba malé množstvo (1/2 čajových šálok - približne 50 ml) a bielizeň dobre opláchnite.
- Nelejte bielidlo priamo na bielizeň.
- Nepoužívajte bielidlo na farebné oblečenie.
- Ak používa odfarbovače na báze kyselíka, vyberte program s nízkoteplotným praním.
- Odfarbovače na báze kyselíka je možné použiť spolu s pracími prostriedkami. Ak však nemá rovnakú viskozitu ako prací prostriedok, vložte najprv prací prostriedok do priehradky č. 2 v zásuvke na prací prostriedok a počkajte, kým sa prostriedok počas prívodu vody opláchnie. Pridajte odfarbovač do rovnakého priečinka, kým stroj pokračuje v naberaní vody.

## 5.7 Tipy na efektívne pranie

	Oblečenie			
	Svetlé farby a biela	Farebné	Čierna/tmavé farby	Jemné/vlna/hodváb
	(Odporúčaný rozsah teploty podľa úrovne znečistenia: (Odporúčaný rozsah teploty podľa úrovne znečistenia: studená 40-90 °C)	(Odporúčaný rozsah teploty podľa úrovne znečistenia: studená -40 °C)	(Odporúčaný rozsah teploty podľa úrovne znečistenia: studená -40 °C)	(Odporúčaný rozsah teploty podľa úrovne znečistenia: studená -30 °C)

Stupeň znečistenia	<b>Silne znečistené</b> (Ťažko odstrániteľné škvrny ako je tráva, káva, ovocie a krv)	Môže byť potrebné predošetriť škvrny alebo vykonať predpranie.  Práškové a tekuté pracie prostriedky odporúčané pre farebné odevy je možné použiť pri dávkovaní odporúčanom pre silne znečistené odevy. Práškové prostriedky sa odporúča používať na vyčistenie škvŕn z ilu a pôdy a na škvrny, ktoré sú citlivé na bielidlá.	Práškové a tekuté pracie prostriedky odporúčané pre farebné odevy je možné použiť pri dávkovaní odporúčanom pre silne znečistené odevy. Práškové prostriedky sa odporúča používať na vyčistenie škvŕn z ilu a pôdy a na škvrny, ktoré sú citlivé na bielidlá. Mali by sa používať odtergenty, ktoré neobsahujú odfarbovače.	Tekuté pracie prostriedky vhodné pre farebné a čierne/ tmavé odevy je možné použiť pri dávkovaní odporúčanom pre silne znečistené odevy.	Pre jemné odevy uprednostnite tekuté prostriedky. Vlnené a hodvábné odevy je potrebné prať so špeciálnymi prostriedkami na vlnu.
	<b>Bežné znečistenie</b> (Např. Škvrny na golieroch a manžetách)	Práškové a tekuté pracie prostriedky odporúčané pre biele odevy môžu byť použité v dávkach odporúčaných pre bežne znečistenú bielizeň.	Práškové a tekuté pracie prostriedky odporúčané pre farebné odevy je možné použiť pri dávkovaní odporúčanom pre bežne znečistené odevy. Mali by sa používať odtergenty, ktoré neobsahujú odfarbovače.	Tekuté pracie prostriedky vhodné pre farebné a čierne/ tmavé odevy je možné použiť pri dávkovaní odporúčanom pre mierne znečistené odevy.	Pre jemné odevy uprednostnite tekuté prostriedky. Vlnené a hodvábné odevy je potrebné prať so špeciálnymi prostriedkami na vlnu.
	<b>Lahké znečistenie</b> (Žiadne viditeľné škvrny)	Práškové a tekuté pracie prostriedky odporúčané pre biele odevy môžu byť použité v dávkach odporúčaných pre ľahko znečistenú bielizeň.	Práškové a tekuté pracie prostriedky odporúčané pre farebné odevy je možné použiť pri dávkovaní odporúčanom pre mierne znečistené odevy. Mali by sa používať odtergenty, ktoré neobsahujú odfarbovače.	Tekuté pracie prostriedky vhodné pre farebné a čierne/ tmavé odevy je možné použiť pri dávkovaní odporúčanom pre mierne znečistené odevy.	Pre jemné odevy uprednostnite tekuté prostriedky. Vlnené a hodvábné odevy je potrebné prať so špeciálnymi prostriedkami na vlnu.

## 5.8 Zobrazená dĺžka programu

Počas výberu programu môžete na displeji práčky vidieť dĺžku trvania prania. Doba trvania programu sa upravuje automaticky v priebehu programu v závislosti na množstve bielizne v práčke, vzniknutom množstve peny, nerovnomernosti rozloženia bielizne v bubne, výkyvoch napätia v sieti, tlaku vody a nastaveniach programu.

**OSOBITNÝ PRÍPAD:** Na začiatku programu Bavlna a Bavlna Eco program zobrazuje trvanie polovičnej náplne. Je to najbežnejší prípad použitia. Po 20 - 25 minútach trvania programu zariadenie automaticky zisťuje aktuálne množstvo bielizne. Ak je zistená náplň vyššia ako polovičná náplň program prania sa podľa toho upraví a trvanie programu sa automaticky predĺži. Túto zmenu môžete sledovať na displeji.

## 6 Prevádzka produktu



Najskôr si prečítajte časť „Bezpečnostné pokyny“, prosím!

## 6.1 Ovládací panel

SK

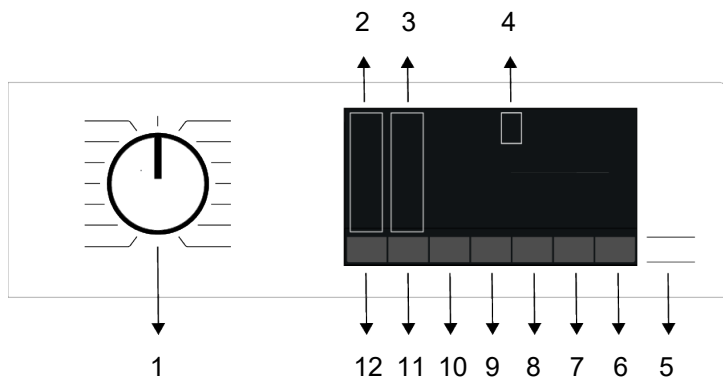

- |  |                                    |
|--|------------------------------------|
| 1 Tlačidlo výberu programu                     | 2 Kontrolky teploty                |
| 3 Kontrolky úrovne odstreďovania               | 4 Displej                          |
| 5 Tlačidlo Štart/Pauza                         | 6 Tlačidlo diaľkového ovládania    |
| 7 Tlačidlo nastavenia času skončenia           | 8 Tlačidlo pomocnej funkcie 3      |
| 9 Tlačidlo pomocnej funkcie 2                  | 10 Tlačidlo pomocnej funkcie 1     |
| 11 Tlačidlo nastavenia rýchlosti odstreďovania | 12 Tlačidlo pre Nastavenie teploty |

## 6.2 Symboly na displeji

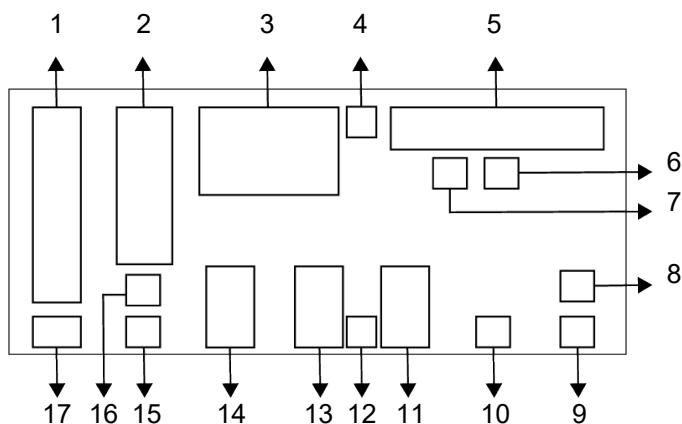

- |    |                                |    |   |
|----|--------------------------------|----|---|
| 1  | Indikátor teploty              | 2  | Indikátor rýchlosti odstreďovania             |
| 3  | Informácie o trvaní            | 4  | Symbol aktivovaného zámku dverí               |
| 5  | Indikátor sledovania programu  | 6  | Indikátor nedostatku vody                     |
| 7  | Indikátor pridania bielizne    | 8  | Indikátor bezdrôtového pripojenia             |
| 9  | Indikátor diaľkového ovládania | 10 | Indikátor aktivovaného oneskoreného spustenia |
| 11 | Indikátory pomocnej funkcie 3  | 12 | Symbol aktivovanej detskej poistky            |
| 13 | Indikátory pomocnej funkcie 2  | 14 | Indikátory pomocnej funkcie 1                 |
| 15 | Indikátor Bez odstreďovania    | 16 | Indikátor podržania plákania                  |
| 17 | Indikátor studenej vody        |    |   |

## 6.3 Tabuľka programov a spotreby

SK

Program	Teplota (°C)	Max. náplň v (kg)	Spotreba vody (l)	Spotreba energie (kWh)	Max. Rýchlosť	Pomocné funkcie								Teplota (°C)
						AntiCreaset (Ochrana pred pokročím+)	Fast/Intenzive (Rýchle / Intenzívne)	Prewash (Predpranie)	Soaking (Namáčanie)	Steam (Para)	Extra Rinse (Dodatočné plákanie)	Water Saving (Uspora vody)		
Bavlna	90	7,0	94,0	2,300	1400	.	.	.	.	.	.	.	.	Studené - 90
	60	7,0	94,0	1,700	1400	.	.	.	.	.	.	.	.	Studené - 90
	40	7,0	92,0	1,050	1400	.	.	.	.	.	.	.	.	Studené - 90
Eco 40-60	40***	7,0	53,0	0,625	1400									40-60
	40***	3,5	42,0	0,413	1400									40-60
	40***	2,0	30,0	0,222	1400									40-60
Syntetika	60	3,0	65,0	1,200	1200	.	.	.	.	.	.	.	.	Studené - 60
	40	3,0	63,0	0,850	1200	.	.	.	.	.	.	.	.	Studené - 60
Mix	40	3,0	68,0	0,750	800	.	.	.	.	.	.	.	.	Studené - 40
Rychlý 28'/Rýchly 28'	90	7,0	66,0	2,150	1400	.	.			.	.			Studené - 90
	60	7,0	66,0	1,150	1400	.	.			.	.			Studené - 90
	30	7,0	66,0	0,200	1400	.	.			.	.			Studené - 90
Rychlý 28'/Rýchly 28' + Rýchle/Intenzívne	30	2,0	39,0	0,150	1400	.	.			.	.			Studené - 90
Pérové oblečenie/ Páperové oblečenie	60	2,0	75,0	1,200	800				.	.	.			Studené - 60
Jemné + Vlna	40	1,5	53,0	0,500	800					.				Studené - 40
Čistení bubnu/Čistenie bubna	90	-	73,0	2,600	600					*				90
20°C	20	7,0	92,0	0,700	1400	.	.			.				20
Tmavé prádlo/ Tmavá bielizeň+ Džinsy	40	3,0	75,0	0,800	1200	.	.	.	.	.	.	.	.	Studené - 40
Intenzívni práni/ Intenzívne pranie	90	7,0	120,0	2,800	1400					*	*			20-90
Osvěžení párou/ Parné osvieženie	-	1,0	1,5	0,110	-					*				-
Stażený program/Stiahnutý program														
Shirts (Košeľe)	60	3,0	57,0	1,200	800	.	.	.	.	*	.	.	.	Studené - 60
Cold Washing (Studené pranie)	-	3,5	40,0	0,300	1400									Studené
Towel (Uteráky)	60	2,0	75,0	1,200	800			.	.	*				Studené - 60
Curtain (Záclony)	40	2,0	86,0	0,650	800		.	.			*			Studené - 40
Sports (Športové oblečenie)	40	3,0	51,0	0,550	1200		.							Studené - 40
Lingerie (Spodná bielizeň)	30	1,0	70,0	0,300	600						*			Studené - 30

. : Voliteľný.

\* : Automaticky zvolený, nie je možné zrušiť.

\*\*\* : Program Eco 40-60 je testovací program podľa výberu teploty 40 °C, nariadenia EÚ 2019/2014 a normy EN 60456: 2016/ A11: norma 2020.

\*\*\*\*\* : Tieto programy je možné použiť s aplikáciou HomeWhiz. V dôsledku pripojenia sa môže zvýšiť spotreba energie.

- : Maximálnu náplň nájdete v popise programu.



Pred prvým použitím si prečítajte časť Inštalácia v príručke. Prídavné funkcie v tabuľke sa môžu odlišovať podľa modelu vášho prístroja.

Spotreba vody a energie sa môžu líšiť od uvedenej tabuľky vzhľadom na zmeny tlaku vody, tvrdosti a teploty vody, okolitej teploty, typu a množstva bielizne, výberu pomocných funkcií, otáčok odstreďovania a výkyvov elektrického napätia. Vzory výberu pre pomocné funkcie môže zmeniť výrobca. Môžu sa pridať alebo odstrániť nové vzory výberu.

Rýchlosť odstreďovania vášho prístroja sa môže líšiť v závislosti od programu; táto rýchlosť nemôže prekročiť maximálnu rýchlosť odstreďovania vášho prístroja.

Množstvo hluku a vlhkosti sa mení v závislosti od rýchlosti odstreďovania; keď sa počas fázy odstreďovania zvolí vyššia rýchlosť odstreďovania, bielizeň obsahuje menej vlhkosti, ale na konci programu sa objaví vyššia hlučnosť.



Počas výberu programu môžete na displeji práčky vidieť dĺžku trvania prania. V závislosti na množstve bielizne, ktoré ste do práčky vložili, sa môže dĺžka trvania prania zobrazená na displeji líšiť od skutočnej dĺžky trvania prania o jednu až jeden a pol hodiny. Doba trvania sa aktualizuje automaticky chvíľku po spustení prania.

Vždy vyberte najnižšiu vhodnú teplotu. Najúčinnejšie programy z hľadiska spotreby energie sú vo všeobecnosti tie, ktoré perú pri nízkych teplotách počas dlhého času.

Informácie o otáčkach odstreďovania uvedené v tabuľke programov označujú možnosť otáčok odstreďovania zobrazenú na ovládacom paneli.

Hodnoty spotreby (SK)

	Voľba teploty °C	Rýchlosť odstreďovania (cyklus/min)	Kapacita (kg)	Trvanie programu (h:min)	Spotreba energie (kWh/cyklus)	Spotreba vody (liter/cyklus)	Teplota bielizne (°C)	Percento zvyškovej vlhkosti (%)
Eco 40-60	40	1351	7,0	03:27	0,625	53,0	32	53,0
	40	1351	3,5	02:41	0,413	42,0	29	53,0
	40	1351	2,0	02:41	0,222	30,0	23	55,9
Bavlna	20	1400	7,0	03:15	0,700	92,0	20	53,9
	60	1400	7,0	03:15	1,700	94,0	60	53,9
Syntetika	40	1200	3,0	02:10	0,850	63,0	40	40,0
Rýchly 28'	30	1400	7,0	00:28	0,200	66,0	23	62,0

Hodnoty spotreby uvedené pre iné programy ako program Eco 40-60 sú len orientačné.

## 6.4 Voľba programu

1. Určite program, ktorý je vhodný pre typ, množstvo a úroveň znečistenia bielizne v súlade s „Tabuľkou programov a spotreby“.



Programy sú limitované najvyššou rýchlosťou odstreďovania vhodnou pre daný konkrétny typ vlákna. Keď vyberáte program, vždy vezmite do úvahy typ vlákna, farbu, stupeň znečistenia a prípustnú teplotu vody.

2. Zvoľte požadovaný program s Tlačidlom pre výber programu.

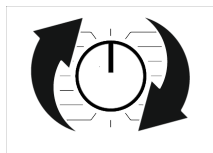

## 6.5 Programy

### • Eco 40-60

V programe Eco 40-60 môžete prať bežne znečistenú bavlnenú bielizeň, ktorá sa má prať spoločne pri 40 °C alebo 60 °C. Tento program je štandardným testovacím programom podľa predpisov EÚ o ekologickom dizajne a energetickom označovaní.

Hoci tento programerie dlhšie ako iné pracie programy, je účinnejší z hľadiska spotreby energie a vody. Skutočná teplota vody sa môže líšiť od deklarovanej teploty prania. Keď vložíte do práčky menej bielizne (napr. ½ kapacity alebo menej), časy v programových stupňoch sa môžu automaticky skrátiť. Spotreba energie a vody by tak bola oveľa nižšia.

### • Bavlna

V tomto programe môžete prať svoju odolnú bavlnenú bielizeň (obliečky, posteľná bielizeň, uteráky, župany, spodná bielizeň atď.). Keď je stlačené tlačidlo funkcie rýchleho prania, doba trvania prania sa výrazne skráti, pričom sa však vďaka intenzívnym pracím pohybom zaisťujú vysoká účinnosť

prania. Ak nie je zvolená funkcia rýchleho prania, je zabezpečený efektívny výkon prania a plákania silne znečistenej bielizne.

### • Syntetika

V tomto programe môžete prať bielizeň (napríklad košeľa, blúzky, syntetické/bavlnené tkaniny atď.). Po stlačení tlačidla funkcie rýchleho prania sa výrazne skráti trvanie programu a pre vašu bielizeň, ktorá nie je príliš špinavá, sa zabezpečí efektívny výkon prania. Ak nie je zvolená funkcia rýchleho prania, pre vašu silne znečistenú bielizeň je zabezpečený efektívny výkon prania a oplachovania.

Ak váš produkt nemá špecifický program záclon, môžete ho použiť. Závesy perte maximálne pri teplote 40 °C a rýchlosťou odstreďovania až 800 ot./min.

### • Jemné + Vlna

Slúži na pranie vlnenej/jemnej bielizne. Vyberte príslušnú teplotu, ktorá je v súlade so štítkami vašich odevov. Bielizeň vyperie veľmi jemným práním, ktoré nepoškodzuje odevy.

### • Intenzívni praní/Intenzívne pranie

Aplikácia kroku pary na začiatku programu umožňuje ľahko zmäknúť nečistotu.

Tento program použijete na bielizeň (detské oblečenie, plachty, posteľná bielizeň, spodná bielizeň, atď., bavlnené textílie), ktorá vyžaduje antialergické a hygienické pranie pri vysokej teplote s intenzívnym a dlhým cyklom prania. Vysoká úroveň hygieny je zaisťovaná vďaka napaarovaniu pred začiatkom programu, dlhému trvaniu ohrevu a ďalšiemu kroku plákania.

### • Pérové oblečení/Páperové oblečenie

Tento program použijete na pranie kabátov, viest, bünd atď., ktoré obsahujú perie a ich štítkov uvádza možnosť „prania v práčke“. Vďaka špeciálnym profilom je zabezpečené, že sa voda dostane do vzduchových medzier medzi perím.

Na konci programu sa použije para na zjemnenie objemnej bielizne, ako napríklad uterákov.

### • **Odstředování/Odstředovanie**

Tento program môžete použiť na odstránenie vody z odevov/práčky.

### • **Máchání a odstředění/Plákanie + odstředovanie**

Používa sa vtedy, keď chcete oddelene pláčať alebo škrobiť.

### • **Osvěžení párou/Parné osvieženie**

Použite tento program na zníženie rozsahu pokrčenia a doby žehlenia malého množstva neznečistenej bavlnenej, syntetickej alebo zmiešanej bielizne.



Toto nie je prací program. Počas tohto programu nepridávajte do zásuvky na prací prostriedok chemikálie, ako sú pracie prostriedky, bielidlá, odstraňovače škvŕn atď.

### • **Záclony**

Tento program môžete použiť na pranie tyľu a záclon. Keďže ich sieťová štruktúra môže spôsobiť silné penenie, pridajte do pracieho priechodku len malé množstvo pracieho prášku. Vďaka špeciálnemu profilu odstredovania v programe sa tyľ a záclony menej pokrčia. Pri vkladaní záclon neprekračujte stanovenú kapacitu, aby nedošlo k ich poškodeniu.



Odporúčame, aby ste pri tomto programe použili v priechodku na práškové pracie prostriedky špeciálne pracie prostriedky na záclony.

### • **Košele**

Tento program sa používa na spoločné pranie košiel z bavlny, syntetických a syntetických zmesových tkanín. Znižuje krčivosť odevov. Na konci programu sa použije para, ktorá pomôže znížiť krčivosť. Vďaka špeciálnym profilom odstredovania a použitiu pary na konci programu sa znižuje krčivosť košiel. Keď sa vyberie funkcia rýchleho prania, prebehne algoritmus predbežného ošetrovania.

- Chemikálie predbežnej úpravy svojich odevov použite priamo alebo ich pridajte spolu s pracím prostriedkom do priechodku na práškový prací prostriedok. Takto dosiahnete rovnaký výkon ako pri bežnom praní, ale za oveľa kratší čas. Zvyšuje sa tak životnosť vašich košiel. Nepoužívajte prací prostriedok na predpieranie, ak plánujete použiť funkciu odloženia prania. Prací prostriedok na predpieranie sa môže vyliat' na oblečenie a spôsobiť škvrny.

\*\* Odporúča sa spustiť cyklus s nie viac ako 6 košeliami, aby ste pri tomto cykle minimalizovali pokrčenie košiel. Pri praní viac ako 6 košiel môže dôjsť k rozdielom v úrovni pokrčenia a vlhkosti košiel na konci cyklu.

### • **Rychlý 28'/Rýchly 28'**

Tento program použite na vypranie mierne zašpinených alebo nezašpinených bavlnených odevov v krátkom čase, ale nie na pranie uterákov alebo ťažkých bavlnených tkanín. Pri výbere funkcie rýchleho prania možno dĺžku trvania programu znížiť až na 14 minút. Ak je zvolená funkcia rýchleho prania, je možné oprat' najviac 2 (dva) kg bielizne.

### • **Tmavé prádlo/Tmavá bielizeň + Džínsy**

Tento program použite na ochranu farby svojich tmavých odevov alebo džínsov. Program zabezpečuje vysokú účinnosť prania pomocou zvláštneho pohybu bubna pri nízkej teplote. Odporúča sa, aby ste pre tmavú bielizeň použili tekutý čistiaci prostriedok alebo šampón na vlnu. Neperte jemnú bielizeň s vlnou, atď.

### • **Čištění bubny/Čistenie bubna**

Pravidelne čistite bubon (raz za 1 až 2 mesiace), aby ste zabezpečili požadovanú hygienu. Pred programom sa použije para na zmäkčenie usadenín v bubne. Program zapnite, keď je práčka úplne prázdna. Keď je zvolená funkcia práškového pracieho prostriedku, pre lepšie výsledky používajte práškové prostriedky proti vodnému kameňu (prostriedky na čistenie bubna) vhodné

pre práčky. Po skončení programu nechajte plniace dverka napoly zatvorené, aby sa vnútro práčky vysušilo.



Toto nie je prací program. Je to program údržby. Nezapínajte tento program, keď je niečo vo vnútri stroja. Keď sa pokúsite pracovať, práčka automaticky zistí, že je v nej zaťaženie, a môže ukončiť alebo pokračovať v programe podľa modelu vašej práčky. Účinné čistenie sa nedosiahne, ak sa program obnoví.

#### • Mix

Použite na pranie bavlnených a syntetických odevov spoločne bez toho, aby ste ich roztriedili.

#### • Spodná bielizeň

Tento program môžete použiť na pranie jemnej bielizne, ktorá je vhodná na ručné pranie, a pranie jemnej dámskej spodnej bielizne. Malé množstvo odevov sa musí prať v sieťke. Háčiky, gombíky, zipsy a pod. najprv zatvorte.

#### • Športové oblečenie

Tento program môžete použiť na pranie športových odevov a odevov vonku, ktoré obsahujú zmes bavlna / syntetika a vodu odpudzujúce poťahy, ako je gore-tex atď. Vďaka špeciálnym otáčavým pohybom sa vaše odevy šetrne prajú.

#### • 20°C

V tomto programe môžete prať mierne znečistenú bavlnenú bielizeň.

#### • Studené pranie

Používajte na pranie stredne znečistenej a odolnej bavlnenej/syntetickej bielizne. Vďaka praciemu algoritmu vyvinutému špeciálne pre tento program je zabezpečené účinné pranie bez vystavenia bielizne vysokým teplotám.

#### • Stažený program/Stiahnutý program

Toto je špeciálny program, ktorý vám umožní kedykoľvek stiahnuť programy, o ktoré máte záujem. Na začiatku je prednastavený program, ktorý vidíte v aplikácii

HomeWhiz. Aplikáciu HomeWhiz však môžete použiť aj pre výber programu zo sady prednastavených programov, zmeniť ho a používať.



Ak chcete použiť funkciu HomeWhiz a funkciu diaľkového ovládania, musíte zvoliť Stiahnutý program. Podrobné informácie nájdete v časti HomeWhiz funkcie a diaľkové ovládanie.

#### • Uteráky

Tento program slúži na pranie odolnej bavlnenej bielizne, ako sú uteráky. Uteráky vkladajte do práčky tak, aby neprišli do kontaktu so spodnou časťou tesnenia dverí alebo so sklom.

## 6.6 Výber teploty

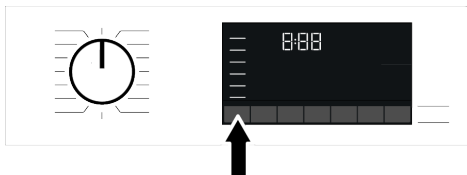

Vždy, keď sa zvolí nový program, objaví sa na indikátore teploty odporúčaná teplota pre program. Je možné, že hodnota odporúčanej teploty nie je maximálna teplota, ktorá sa dá vybrať pre aktuálny program. Stlačením tlačidla Nastavenie teploty zmeníte teplotu. Teplota sa znižuje postupne.



Programy neumožňujúce zmeniť teplotu nie je možné žiadnym spôsobom meniť.

Po spustení prania môžete tiež zmeniť teplotu. Túto zmenu je možné uskutočniť, len pokiaľ to dovoľujú kroky prania.



Ak sa posuniete na možnosť prania za studena a opätovne stlačíte tlačidlo nastavenia teploty, na displeji sa zobrazí odporúčaná maximálna teplota pre zvolený program. Opätovným stlačením tlačidla nastavenia teploty znížite teplotu.

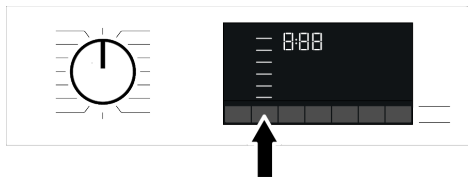

## 6.7 Výber rýchlosti odstreďovania



Vždy, keď sa zvolí nový program, na indikátore rýchlosti odstreďovania sa zobrazí odporúčaná rýchlosť odstreďovania vybraného programu. Je možné, že hodnota odporúčanej rýchlosti odstreďovania nie je maximálna rýchlosť odstreďovania, ktorá sa dá vybrať pre aktuálny program.

Stlačením tlačidla Nastavenie rýchlosti odstreďovania zmeníte rýchlosť odstreďovania. Rýchlosť odstreďovania sa zníži postupne.

Potom v závislosti od modelu výrobku sa na displeji objavia možnosti „Rinse Hold“

 (Podržať plákanie) a „No Spin“  (Bez odstreďovania).

Ak sa nechystáte vybrať bielizeň ihneď po skončení programu, môžete použiť funkciu Podržať plákanie, aby sa zabránilo pokrčeniu bielizeň, ku ktorému by došlo, keby sa v spotrebiči nenachádzala voda.

Táto funkcia ponechá bielizeň vo vode po poslednom pláchaní. Ak chcete odstrediť svoju bielizeň po funkcii Podržať plákanie:

1. Nastavte Rýchlosť odstreďovania.
2. Stlačte tlačidlo Štart/Pauza. Program bude pokračovať. Práčka vypustí vodu a bielizeň sa vyžmýka.

Ak chcete vodu na konci programu vypustiť bez žmýkania, použite funkciu Bez odstreďovania.

 Programy neumožňujúce zmeniť rýchlosť odstreďovania nie je možné žiadnym spôsobom meniť.

Rýchlosť odstreďovania môže byť zmenená po začatí prania, ak to umožňujú kroky prania. Zmeny sa nedajú vykonať, pokiaľ ich jednotlivé kroky nepovoľujú.

## Namáčanie

Ak sa nechystáte vybrať oblečenie ihneď po skončení programu, môžete použiť funkciu Podržanie plákania a ponechať tak bielizeň vo vode po poslednom plákaní, aby sa zabránilo pokrčeniu oblečenia, ku ktorému by došlo, keby sa v spotrebiči nenachádzala voda. Po skončení tohto procesu stlačte tlačidlo Spustenie/Pozastavenie, ak chcete vodu vypustiť bez odstreďovania bielizeň. Program sa obnoví a dokončí po vypustení vody.

Ak chcete odstrediť bielizeň vo vode, nastavte rýchlosť odstreďovania a stlačte tlačidlo Štart/Pauza. Program bude pokračovať. Voda sa vypustí, bielizeň sa odstredí a program sa dokončí.

## 6.8 Výber pomocnej funkcie

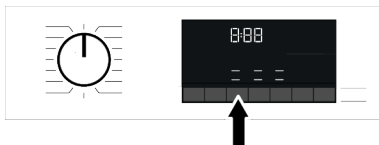

Pred spustením programu vyberte požadované pomocné funkcie. Vždy, keď zvolíte program, rozsvieti sa rámček symbolu pomocnej funkcie, ktorá sa s ním dá zvoliť.



Keď tlačidlo pomocnej funkcie nie je možné použiť s aktuálne zvoleným programom, práčka vydá varovný zvukový signál.

Niektoré funkcie nie je možné vybrať spoločne. Ak je pred spustením prístroja vybraná druhá prídavná funkcia, ktorá koliduje s tou prvou, skôr vybraná funkcia bude zrušená a prídavná funkcia, ktorá bola vybraná ako druhá, zostane aktívna. Ak chcete napríklad zvoliť Rýchle pranie potom, ako ste vybrali Dodatočnú vodu, Dodatočná voda sa zruší a Rýchle pranie zostane aktívne.

Pomocná funkcia, ktorá nie je zlučiteľná s programom, nemôže byť zvolená. (Pozrite si časť „Tabuľka programov a spotreby“)

Niektoré programy majú pomocné funkcie, ktoré musia byť v prevádzke súčasne. Tieto funkcie nie je možné zrušiť. Rám pomocnej funkcie nebude svietiť, svieti iba vnútorná oblasť.

## 6.8.1 Pomocné funkcie

### • Rýchle / Intenzívne

Pomocou tejto funkcie môžete skrátiť alebo predĺžiť trvanie programu. V závislosti od výberu programu môžu existovať rozdiely v predĺžovaní a skracovaní času. V prípade, že kontrolka FAST alebo INTENSIVE nesvieti, zobrazí sa príslušné trvanie programu pre vašu bežne znečistenú oblečenie/bielizeň.

V závislosti od výberu programu možno automaticky zvoliť funkciu Intensive. V tomto prípade bude na paneli svietiť LED Intensive. Voľbu Intensive môžete použiť na dosiahnutie lepšieho pracieho výkonu pri praní veľmi znečistenej bielizne.

Čas pre mierne znečistenú bielizeň môžete skrátiť stlačením Rýchly/Intenzívny, aby ste zvolili intenzívne programy. Keď stlačíte tlačidlo raz, LED dióda zhasne a dosiahnete vhodnú dobu trvania programu pre vašu bežne znečistenú oblečenie/bielizeň. Keď

to isté tlačidlo stlačíte druhýkrát, rozsvieti sa rýchla LED dióda, čas sa trochu skráti a zobrazí minimálnu dobu trvania programu, ktorá je vhodná pre vašu menej znečistenú bielizeň. Pri výbere tejto funkcie sa môže trvanie programov skrátiť o 50 %. Vďaka optimalizovaným pracím krokom, vysokej mechanickej obratnosti a optimálnej spotrebe vody sa dosahuje vysoký prací výkon napriek kratšiemu trvaniu.

### • Para

Táto funkcia pomáha redukovať záhyby bavlneného, syntetického a zmiešaného oblečenia, skracuje čas žehlenia a odstraňuje nečistoty zmäkčením.

\* V podmienkach, keď sa na konci programu použije funkcia pary, môže byť vaša bielizeň na konci prania teplejšia. Očakáva sa to v rámci pracovných podmienok programu.



Keď aktivujete funkciu pary, nepoužívajte tekutý prací prostriedok, ak nie je k dispozícii nádoba na tekutý prostriedok alebo funkcia dávkovania tekutého pracieho prostriedku. Hrozí riziko vytvorenia škvrn na oblečení.

### • Water Mode (Režim WaterMode)

Toto tlačidlo pomocnej funkcie umožňuje zvoliť ďalšie funkcie, ako sú Úspora vody, Predpieranie a Extra plákanie alebo Extra voda v závislosti od modelu vašej práčky. Podrobné informácie o výbere nájdete v popise príslušnej pomocnej funkcie.

### • Úspora vody

Túto funkciu vyberte jednorazovým stlačením tlačidla doplnkovej funkcie Režim vody pre všetky programy označené ako voliteľné v tabuľke Program a spotreba. Táto funkcia je určená pre mierne znečistenú bielizeň, ktorá si vyžaduje len malé množstvo pracieho prostriedku (pozri "Tipy pre správne pranie"). Umožňuje pranie šetrné k životnému prostrediu znížením množstva použitej vody bez zníženia pracieho výkonu.

### • Dodatočné plákanie

Túto funkciu môžete použiť pri všetkých programoch označených ako voliteľné v tabuľke Program a spotreba. Vyberte túto funkciu dvojitým stlačením tlačidla Water-Mode (Režim vody) pre programy, pri ktorých je možné zvoliť funkciu dodatočnej úspory vody, alebo jedným stlačením tlačidla WaterMode (Režim vody) pre programy, pri ktorých nie je možné zvoliť funkciu dodatočnej úspory vody.

Táto funkcia umožňuje výrobku vykonať dodatočné opláchnutie okrem opláchnutia po hlavnom praní. Týmto sa môže obmedziť riziko pre citlivé pokožky (deti, pokožka alergikov atď.), aby ich ovplyvnili minimálne zvyšky pracieho prostriedku na bielizni.

### • Diaľkové ovládanie

Tlačidlo tejto funkcie môžete použiť pre pripojenie vášho spotrebiča k inteligentným zariadeniam. Podrobné informácie nájdete v časti Funkcia HomeWhiz a Funkcia diaľkového ovládania.

## 6.8.2 Funkcie/Programy vyberané stlačením tlačidla na 3 sekundy

### • Ochrana pred pokrčením+

Táto funkcia sa zvolí po stlačení a podržaní príslušného tlačidla pomocnej funkcie po dobu 3 sekúnd a rozsvieti sa kontrolka sledovania programu pre príslušný krok. Po zvolení funkcie sa bubon otáča po dobu až 8 hodín, aby sa zamedzilo pokrčeniu bielizne na konci programu. Kedykoľvek počas tých 8 hodín môžete tento program zrušiť a bielizeň vybrať. Pre zrušenie funkcie stlačte tlačidlo pre výber funkcie alebo tlačidlo pre zapnutie/vypnutie práčky. Kontrolka sledovania programu zostane svietiť, kým sa funkcia nezruší alebo daný krok nedokončí. Ak funkcia nie je zrušená, bude aktívna aj v nasledujúcich pracích cykloch.

### • Predpranie

Túto funkciu môžete vybrať stlačením a podržaním príslušného tlačidla pomocnej funkcie na 3 sekundy.

Predpranie je užitočné len pri silne znečistenej bielizni. Bez použitia predprania šetríte energiu, vodu, prací prostriedok a čas.

### • Namáčanie

Túto funkciu môžete vybrať stlačením a podržaním príslušného tlačidla pomocnej funkcie na 3 sekundy.

Pomocná funkcia Namáčanie vo vode zabezpečuje lepšie vyčistenie škvŕn, ktoré prenikli do bielizne, namočením bielizne do vody s pracím prostriedkom pred začatím procesu prania.

### • Detská poistka

Aby ste deťom zabránili v manipulácii so spotrebičom, použite funkciu detská poistka. Takto môžete zabrániť všetkým zmenám spusteného programu.



Keď je funkcia Detská poistka aktívna, môžete zapnúť a vypnúť spotrebič pomocou tlačidla Zapnúť/Vypnúť). Keď opätovne zapnete spotrebič, program bude pokračovať od miesta, kde sa zastavil. Keď je povolená detská poistka, v prípade stlačenia tlačidiel zaznie zvuková výstraha. Zvukový varovný signál bude zrušený, ak sú tlačidlá stlačené päťkrát za sebou.

### Aktivácia detskej zámky:

Stlačte a podržte tlačidlo súvisiacej pomocnej funkcie na 3 sekundy. Po tom, čo na displeji skončí odpočítavanie „3-2-1“, sa na ňom objaví symbol detského zámku. Keď sa zobrazuje táto výstraha, môžete pustiť Tlačidlo pomocnej funkcie 3.

### Vypnutie detskej zámky:

Stlačte a podržte tlačidlo súvisiacej pomocnej funkcie na 3 sekundy. Potom, čo na displeji skončí odpočítavanie „3-2-1“, symbol Detského zámku zmizne.

## • Wireless Connection (Bezdrôtové pripojenie)

Svoje zariadenie a inteligentné zariadenia môžete spárovať s bezdrôtovým pripojením. Takto môžete do zariadenia dostávať informácie z práčky a ovládať ju cezeň.

### Aktivácia bezdrôtového pripojenia:

Stlačte a podržte tlačidlo Diaľkové ovládanie na 3 sekundy. Po skončení odpočítavania „3-2-1“ sa na displeji zobrazí symbol „On“. Keď sa zobrazí toto upozornenie, prestaňte stláčať tlačidlo na diaľkovom ovládači. Keď sa produkt pripája k internetu, ikona bezdrôtového pripojenia bliká. Ak bolo pripojenie úspešné, ikona zostane svietiť.

### Deaktivácia bezdrôtového pripojenia:

Stlačte a podržte tlačidlo Diaľkové ovládanie na 3 sekundy. Spustí sa odpočítavanie „3-2-1“ a na displeji sa objaví „Vypnuté“.



Pre povolenie bezdrôtového pripojenia, nastavenie stroja by sa malo dokončiť pomocou aplikácie HomeWhiz. Ak stlačíte tlačidlo „Diaľkové ovládanie“, po nastavení sa bezdrôtové pripojenie automaticky aktivuje.

## 6.9 Čas ukončenia

### Zobrazenie času

Keď je zvolená funkcia času ukončenia, zostávajúci čas do spustenia programu sa zobrazuje v hodinách, napríklad 1h, 2h, a zostávajúci čas do ukončenia programu po spustení programu sa zobrazuje v hodinách a minútach, ako v príklade 01:30.



Trvanie programu sa môže líšiť od hodnôt v tabuľke „Program a spotreba“ v závislosti od tlaku vody, tvrdosti vody a teploty, teploty prostredia, množstva a typu bielizne, zvolených prídavných funkciou a zmien v rozvodnom napätia.



Po určitom čase, keď je aktivovaná funkcia času ukončenia, sa stroj prepne do pohotovostného režimu a niektoré LED diódy na displeji zhasnú. LED diódy svietia v prípade akéhokoľvek užívateľského vstupu.

Pomocou funkcie End Time (Čas ukončenia) možno nastaviť čas ukončenia programu až na 24 hodín. Po stlačení tlačidla Čas skončenia sa zobrazí odhadovaný čas skončenia programu. Ak je nastavený Čas skončenia, ukazovateľ Času skončenia svieti.

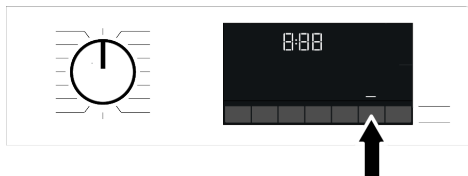

Ak chcete funkciu Čas skončenia aktivovať a ukončiť program v konkrétnom čase, musíte po nastavení času stlačiť tlačidlo Štart/Pauza.

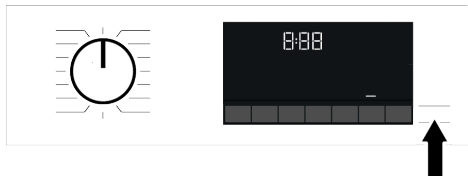

Ak chcete zrušiť funkciu End Time (Čas skončenia), stlačte tlačidlo On/Off pre zapnutie a vypnutie zariadenia.



Ak ste aktivovali funkciu Čas skončenia, do priehradky 2 pre práškový prací prostriedok nepridávajte tekutý prací prostriedok. Hrozí riziko vytvorenia škvrn na oblečení.

1. Otvorte vstupné dverka, vložte bielizeň a pridajte prací prostriedok atď.
2. Zvoľte prací program, teplotu, rýchlosť odstreďovania a v prípade potreby aj prídavné funkcie.
3. Nastavte požadovaný čas skončenia tak, že stlačíte tlačidlo Čas ukončenia. Svetí indikátor času ukončenia.

4. Stlačte tlačidlo Štart/Pauza. Spustí sa odpočítavanie času.

**i** Počas odpočítavania času skončenia je možné do práčky pridať ďalšiu bielizeň. Na konci odpočítavania indikátor času skončenia zhasne, cyklus prania sa spustí a na displeji sa zobrazí čas zvoleného programu.

## 6.10 Spustenie programu

1. Program spustíte stlačením tlačidla Spustenie/pozastavenie.
2. Kontrolka tlačidla Štart/Pauza, ktorá bola predtým vypnutá, začne trvalo svietiť, čo znamená, že program bol spustený.

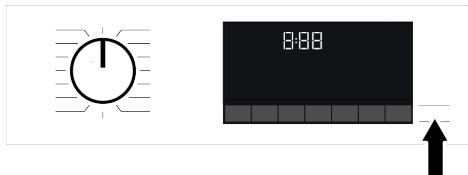

3. Nakladacie dvierka sa zamknú. Keď sa dvierka uzamknú, na displeji sa zobrazí symbol uzamknutých dvierok.

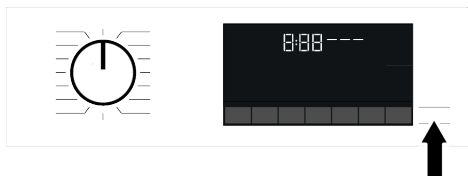

4. Indikátory sledovania programu sa rozsvietia na displeji, čím vypovedajú o aktuálnom kroku programu.

## 6.11 Zámok nakladacích dvierok

Na vstupných dvierkach práčky sa nachádza systém uzamknutia, ktorý bráni otvoreniu dvierok v prípadoch, keď to z dôvodu vysokej hladiny vody nie je vhodné. Keď sa dvierka uzamknú, na displeji sa zobrazí symbol uzamknutých dvierok.



**i** Ak je zvolená funkcia diaľkového ovládania, dvierka sa uzamknú. Pre otvorenie dvierok musíte deaktivovať funkciu Diaľkové ovládanie stlačením tlačidla Diaľkové ovládanie alebo zmenou pozície programu.

## Otvorenie nakladacích dvierí v prípade výpadku prúdu:

**i** V prípade výpadku prúdu môžete použiť núdzovú rukoväť vstupných dvierok, ktorá sa nachádza pod krytom filtra čerpadla na ručné otvorenie dvierok.

**!** Aby ste predišli akémukoľvek pretečeniu vody pred otvorením plniacich dvierok, uistite sa, že vo vnútri stroja nezostala žiadna voda.

1. Vypnite a odpojte zariadenie od elektrickej siete.
2. Otvorte kryt filtra čerpadla.

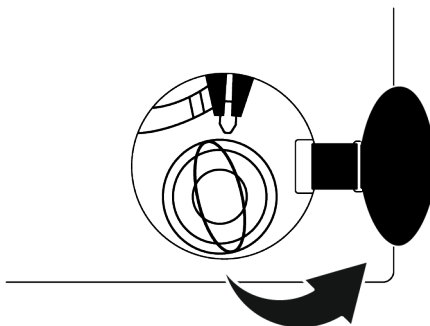

3. Stiahnite núdzovú rukoväť nakladacích dvierok pomocou nástroja a uvoľnite ju. Potom otvorte nakladacie dvierka.
4. Ak sa nakladacie dvierka neotvorí, zopakujte predchádzajúci krok.

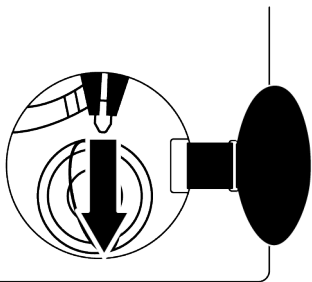

## 6.12 Zmena volieb po spustení programu

### Pridanie bielizne po spustení programu



Ak je hladina vody v zariadení vhodná, keď stlačíte tlačidlo Štart/Pauza, zámok dverí sa deaktivuje a dvere sa otvoria, čo vám umožní pridať bielizeň. Symbol zámku dverí na displeji zhasne po deaktivácii zámku dverí. Po pridaní bielizne zatvorte dverka a opäť stlačte tlačidlo Štart/Pauza, čím sa obnoví prací cyklus.

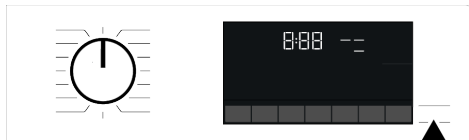

Ak hladina vody v zariadení nie je vhodná, keď stlačíte tlačidlo Štart/Pauza, zámok dverí sa nemôže deaktivovať a symbol zámku dverí na displeji svieti.

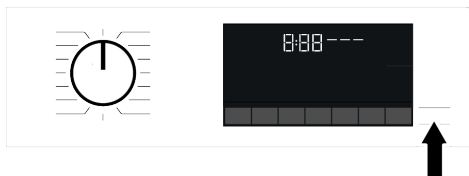

**i** Ak je teplota vody vo vnútri spotrebiča vyššia ako 50 °C, nemôžete z bezpečnostných dôvodov deaktivovať zámok dverí, aj keď je vhodná hladina vody.

### Prepnutie spotrebiča do režimu pozastavenia:

Stlačte tlačidlo Štart/Pauza, aby sa spotrebič prepol do režimu pozastavenia. Na displeji sa zobrazí symbol pozastavenia.

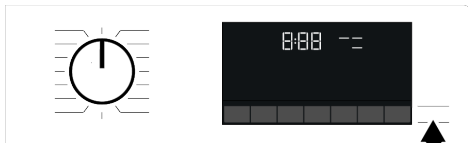

### Zmena voľby programu po spustení programu:

Zmena programu nie je povolená, keď je aktuálny program spustený. Po prepnutí aktuálneho programu na režim pozastavenia môžete zvoliť nový program.



Zvolený program sa spustí odznovu.

### Zmena prídavnej funkcie, otáčok a teploty

V závislosti od dosiahnutého kroku programu môžete zrušiť alebo aktivovať pomocné funkcie. Pozrite si časť „Výber pomocnej funkcie“.

Môžete tiež zmeniť nastavenia otáčok a teploty. Pozrite si časti „Výber rýchlosti odstreďovania“ a „Výber teploty“.



Dvere sa neotvoria, ak je teplota vo vnútri vysoká alebo je hladina vody nad dverovým otvorom.

## 6.13 Zrušenie programu

Program zrušíte otočením ovládača na iný program alebo vypnutím a opätovným zapnutím spotrebiča a použitím ovládača výberu programov.



Ak otočíte ovládač výberu programov, keď je detská poisťka zapnutá, program sa nezruší. Najskôr musíte zrušiť detskú poisťku.

Ak chcete po zrušení programu otvoriť plniace dvierka, ale plniace dvierka nie je možné otvoriť, pretože hladina vody v práčke je nad základnou čiarou plniacich dvierok, potom otočte gombík voľby programu na program Čerpanie+odstreďovanie a vypustíte vodu z práčky.

## 6.14 Koniec programu

Po dokončení programu sa na displeji zobrazí symbol ukončenia.

Ak do 10 minút nestlačíte žiadne tlačidlo, spotrebič sa vypne. Displej a všetky indikátory sa vypnú.

Ak stlačíte tlačidlo Zap./Vyp., zobrazia sa dokončené kroky programu.

## 6.15 HomeWhiz funkcie a diaľkové ovládanie.

Vďaka funkcii HomeWhiz môžete kontrolovať práčku z inteligentných zariadení a získavať informácie o jej stave. Pomocou aplikácie HomeWhiz môžete na svojom stroji vykonávať mnohé operácie z inteligentného zariadenia. Okrem toho môžete určité vlastnosti používať len s funkciou HomeWhiz.

Aby ste mohli používať WiFi vašej práčky, musíte si najprv stiahnuť aplikáciu HomeWhiz z obchodu aplikácií vášho zariadenia. Ak chcete aplikáciu používať, uistite sa, že je vaše inteligentné zariadenie pripojené k internetu.

Ak používate aplikáciu prvýkrát, dokončíte registráciu používateľského konta podľa pokynov v aplikácii. Po dokončení registrácie môžete prostredníctvom tohto účtu používať všetky produkty podporované programom HomeWhiz vo vašej domácnosti.

Počas nastavovania musí byť zapnutá funkcia, Bluetooth vášho inteligentného zariadenia a vaše zariadenie musí byť pripojené k internetu. Vaše inteligentné za-

riadenie musí byť v blízkosti práčky. Po nastavení môžete Bluetooth vypnúť alebo vaše inteligentné zariadenie nemusí byť v blízkosti práčky. Produkt môžete používať za predpokladu, že je vaše inteligentné zariadenie pripojené k internetu.

V aplikácii môžete klepnúť na kartu „Zariadenia“ a zobraziť spotrebiče spárované s vaším účtom. Na tejto stránke môžete vykonať párovanie používateľov týchto produktov.

Po nastavení aplikácie vám práčka môže vďaka funkcii HomeWhiz poskytovať okamžité upozornenia o stave prostredníctvom vášho inteligentného zariadenia.

### Vaša práčka vám bude posielat' oznámenia prostredníctvom aplikácie HomeWhiz v nasledujúcich prípadoch:

- Na konci programu,
- Keď sú dvierka práčky otvorené,
- V prípade výstrahy pred prerušením dodávky vody,
- V prípade bezpečnostného varovania,



Ak chcete využívať funkciu HomeWhiz, uistite sa, že je vo vašom inteligentnom zariadení nainštalovaná aplikácia HomeWhiz a že je práčka pripojená k domácej sieti Wi-Fi. Keď práčka nie je pripojená k sieti, funguje ako práčka bez funkcie HomeWhiz.

Váš výrobok musí fungovať s pripojením k bezdrôtovej sieti vo vašej domácej sieti. Prostredníctvom tejto siete sa povolia ovládacie prvky vykonané pomocou aplikácie. Preto musí byť sila bezdrôtového signálu v blízkosti umiestnenia stroja dostatočná.

Pracuje vo frekvenčnom pásme HomeWhiz 2,4 GHz.

Ak chcete zistiť, ktoré verzie systému Android a IOS podporuje aplikácia HomeWhiz, navštívte odkaz

[www.homewhiz.com](http://www.homewhiz.com)



Všetky bezpečnostné opatrenia opísané v časti „**VŠEOBECNÉ BEZPEČNOSTNÉ POKYNY**“ v návode na použitie platia aj pre diaľkovú prevádzku s funkciou HomeWhiz..

### 6.15.1 Nastavenie HomeWhiz

Aby aplikácia fungovala, musí byť medzi vaším produktom a aplikáciou vytvorené spojenie. Pri vytváraní tohto pripojenia postupujte podľa nasledujúcich krokov.

1. Ak pridávate zariadenie prvýkrát, dotknite sa karty „Appliances“ (Zariadenia) v aplikácii HomeWhiz. V pravom hornom rohu vyberte tlačidlo „PRIDAŤ SPOTREBIČ“ (dotknite sa ho, ak chcete nastaviť nový spotrebič). Nastavenie vykonajte podľa nižšie uvedených krokov a krokov v aplikácii HomeWhiz.
2. Pre začatie nastavení sa uistite, že vaša práčka je vypnutá. Súčasne stlačte a 3 sekundy podržte tlačidlá teploty a diaľkového ovládania, aby ste práčku prepli do režimu nastavenia HomeWhiz.

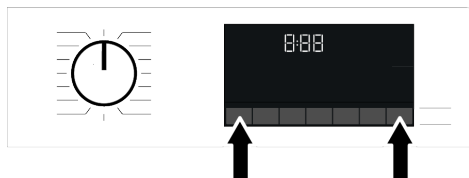

3. V režime nastavenia HomeWhiz sa na obrazovke zobrazí animácia a ikona bezdrôtového pripojenia bliká, kým sa zariadenie nepripojí k internetu. V tomto režime bude aktívny len Ovládač výberu programov. Ostatné tlačidlá nebudú aktívne.

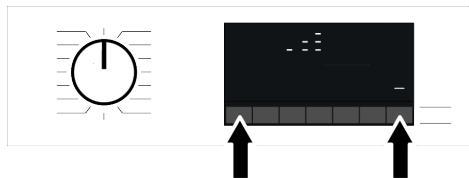

4. Postupujte podľa pokynov na displeji aplikácie HomeWhiz.

5. Počkajte na dokončenie inštalácie. Po jeho dokončení pomenujte svoju práčku. Teraz vidíte produkt, ktorý ste pridali do aplikácie HomeWhiz.



Vaša práčka sa automaticky vypne, ak sa vám nepodari úspešne zrealizovať nastavenie do 5 minút. V takom prípade musíte začať proces nastavenia od začiatku. Ak problém pretrváva, obráťte sa na autorizovaný servis.

Práčku môžete používať s viac ako jedným zariadením. Aby to bolo možné, stiahnite si HomeWhiz do každého zariadenia. Pri spustení aplikácie sa budete musieť prihlásiť do účtu, ktorý ste predtým vytvorili a spárovali s vašou práčkou. V inom prípade si, prosím, prečítajte „Nastavenie práčky, ktorá je pripojená k účtu niekoho iného“.

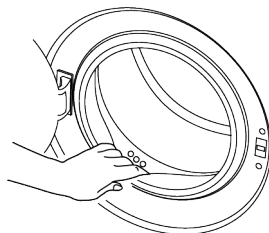

Aplikácia HomeWhiz môže požadovať, aby ste napísali výrobné číslo zobrazené na výrobnom štítku. Výrobný štítok nájdete na vnútornej strane dvierok spotrebiča. Číslo výrobku sa nachádza na tomto štítku.

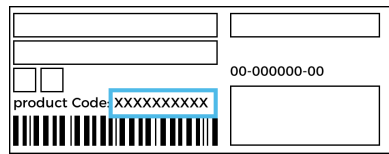

### 6.15.2 Nastavenie práčky, ktorá je pripojená k účtu niekoho iného

Ak práčka, ktorú chcete používať, bola predtým v systéme prihlásená pod účtom inej osoby, musíte vytvoriť nové prepojenie medzi aplikáciou HomeWhiz a produktom.

1. Stiahnite si aplikáciu HomeWhiz do nového zariadenia, ktoré chcete používať.
2. Vytvorte si nový účet a prihláste sa do neho.
3. Postupujte podľa krokov popísaných v časti Nastavenie HomeWhiz.



Vzhľadom na to, že funkcia HomeWhiz a diaľkové ovládanie vášho výrobku fungujú prostredníctvom technológie Bluetooth alebo Wi-Fi v závislosti od modelu výrobku, je dôležité si uvedomiť, že v danom okamihu môže váš výrobok ovládať iba jedna aplikácia HomeWhiz

### 6.15.3 Odstránenie zhody účtu HomeWhiz

Ak chcete odstrániť práčku, ktorá bola predtým spárovaná s účtom niekoho iného, postupujte podľa nasledujúcich krokov.

1. Zapnite stroj pomocou tlačidla programu.
2. Keď je vaše zariadenie spustené, stlačte a na 5 sekúnd podržte tlačidlo Funkcie diaľkového ovládača a tlačidlo Nastavenie času ukončenia.

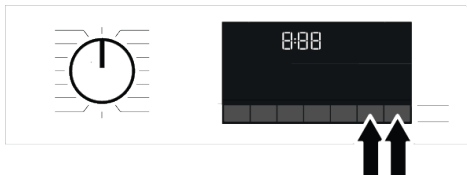

3. Po odpočítavaní na obrazovke budete z produktu počuť varovný zvuk, ktorý vás upozorní na vašu požiadavku. Odstránenie prepojenia bude trvať niekoľko sekúnd.

Po tejto operácii nemôžete používať funkciu HomeWhiz vašej práčky, kým nevykonáte ďalšie nastavenie.

Váš produkt nemusí byť pripojený k internetu, aby ste mohli vymazať priradený účet. Vaša požiadavka bude prijatá. Táto zhoda sa automaticky vymaže pri prvom pripojení produktu k internetu.

### 6.15.4 Funkcia Diaľkové ovládanie a jej používanie

Po nastavení aplikácie HomeWhiz sa bezdrôtové pripojenie automaticky zapne. Ak chcete aktivovať alebo deaktivovať bezdrôtové pripojenie, pozrite si časť „Bezdrôtové pripojenie“.

Bezdrôtové pripojenie sa automaticky obnoví, ak práčku vypnete a znovu zapnete počas toho, ako je bezdrôtové pripojenie aktívne. V prípade zmeny hesla siete alebo vypnutia modemu sa bezdrôtové pripojenie automaticky vypne. Z tohto dôvodu budete musieť Bezdrôtové pripojenie opätovne zapnúť, ak budete chcieť používať funkciu Diaľkového ovládania.

Pre zistenie stavu Bezdrôtového pripojenia môžete skontrolovať symbol bezdrôtového pripojenia na displeji. Ak symbol svieti nepretržite, znamená to, že máte internetové pripojenie. Ak symbol bliká, znamená to, že sa zariadenie snaží pripojiť. Ak je symbol vypnutý, nemáte pripojenie.



Keď je Bezdrôtové pripojenie na vašom spotrebiči zapnuté, funkciu diaľkového ovládania bude možné zvoliť.

Ak sa funkcia diaľkového ovládania nedá zvoliť, skontrolujte stav pripojenia. Ak nie je možné dosiahnuť pripojenie, zopakujte úvodné nastavenie spotrebiča.

Ak chcete práčku ovládať na diaľku, musíte aktivovať funkciu diaľkového ovládania stlačením tlačidla Diaľkové ovládanie na ovládacom paneli. Po vytvorení prístupu k produktu sa zobrazí obrazovka podobná tej, ktorá je uvedená nižšie.

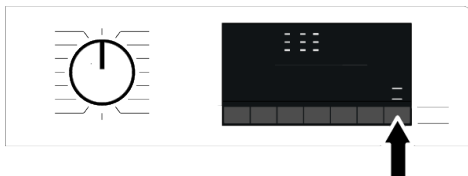

Keď je diaľkové ovládanie zapnuté, môžete práčku iba spravovať, vypínať a sledovať jej stav. Všetky funkcie okrem detskej poisťky sa obsluhujú cez aplikáciu.

Môžete zistiť, či je funkcia diaľkového ovládania vypnutá alebo zapnutá, môžete pomocou indikátora na displeji.

Ak je Diaľkové ovládanie vypnuté, všetky operácie sa vykonávajú na práčke a v aplikácii je povolené len sledovanie stavu programu.

Funkcia diaľkového ovládania sa nemusí aktivovať, ak je pripojenie diaľkového ovládania vypnuté alebo ak sú dvere výrobu zapnuté.

Po aktivácii zostane funkcia diaľkového ovládania práčky aktívna, pokiaľ sa nevyskytnú špecifické okolnosti. Táto funkcia vám umožňuje ovládať zariadenie prostredníctvom internetu bez ohľadu na to, či je zariadenie zapnuté alebo vypnuté, a bez ohľadu na vašu polohu.

V niektorých prípadoch sa z bezpečnostných dôvodov sama deaktivuje:

- Ak dôjde k prerušeniu pripojenia práčky k elektrickej energii.
- Keď sú dvierka práčky otvorené.
- Keď je ovládač nastavený na iný program alebo je spotrebič vypnutý.

### 6.15.5 Zobrazenie hodnôt spotreby HomeWhiz

Váš produkt má funkciu riadenia spotreby. Možnosti tejto funkcie sa môžu líšiť v závislosti od modelu výrobku a zahŕňajú funkcie, ako je monitorovanie spotreby energie, sledovanie spotreby vody a ďalšie. Aby táto

funkcia fungovala, musí byť váš produkt pridaný do aplikácie HomeWhiz a pripojený k internetu.

Vďaka tejto funkcii môžete sledovať údaje o spotrebe vášho inteligentného výrobku v rôznych časových intervaloch a využívať prispôbené návrhy zamerané na zníženie spotreby.



Upozorňujeme, že údaje o spotrebe zobrazené v aplikácii HomeWhiz slúžia len na informačné účely a nemusia presne odrážať skutočnú spotrebu.

Hodnoty uvedené na etikete výrobku sú získané za štandardizovaných laboratórnych podmienok. Uvedomte si, že údaje o skutočnej spotrebe môžu kolísať v závislosti od individuálneho spôsobu používania a rôznych klimatických podmienok.

### 6.15.6 Riešenie problémov

Ak máte problémy s ovládaním alebo pripojením, urobte nasledovné kroky. Pozorujte, či problém po ich vykonaní pretrváva alebo nie.

1. Skontrolujte, či je vaše zariadenie pripojené k relevantnej domácej sieti.
  2. Reštartujte aplikáciu.
  3. V závislosti od modelu vášho produktu vypnite a zapnite Bluetooth alebo Wi-Fi prostredníctvom ovládacieho panela.
  4. Ak nie je možné dosiahnuť pripojenie, zopakujte úvodné nastavenie na práčke.
- Ak problém pretrváva, konzultujte to so zástupcom autorizovaného servisu.

## 7 Údržba a čistenie



Najskôr si prečítajte časť „Bezpečnostné pokyny“, prosím!

Životnosť vášho výrobku sa predĺži a časté problémy sa znížia, ak spotrebič bude čistený v pravidelných intervaloch.

## 7.1 Čistenie priehradky na prací prostriedok

Zásuvku na prací prostriedok čistite v pravidelných intervaloch (po každých 4 až 5 praniach), ako je uvedené nižšie, aby ste zabránili hromadeniu práškoveho pracieho prostriedku.

Ak v priehradke na aviváž zostane prebytočné množstvo vody a zmesi aviváže, vyčistite sifón.

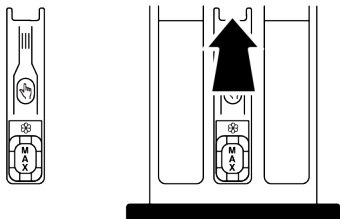

1. Zatlačte na označenú časť sifónu v priehradke na aviváž a potom vyťahnite zásuvku k sebe, aby ste ju vybrali.
2. Zdvihnite a vyberte sifón zozadu, ako je znázornené na obrázku.
3. Vypláchnite zásuvku a sifón v dreze veľkým množstvom teplej vody. Používajte rukavice alebo vhodný štetec, aby ste zabránili kontaktu zvyškov v zásuvke s vašou pokožkou.
4. Po vyčistení sifón a zásuvku pevne nasadte späť.

## 7.2 Čistenie nakladacích dvierok a bubna

Výrobky s programom čistenia bubna nájdete v časti Obsluha produktu



Proces čistenia bubna opakujte každé 2 mesiace.

**UPOZORNENIE:** Použite prípravok zabráňujúci tvorbe vodného kameňa, ktorý je vhodný pre práčky.

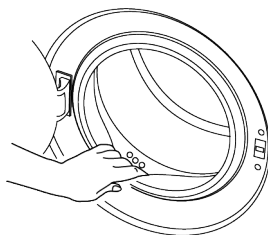

Po každom praní sa uistite, že vo výrobku nezostali žiadne cudzie látky.

Ak sú otvory na tesnení dvierok znázornené na obrázku zablokované, otvorte ich pomocou špáradla.

Cudzie kovové látky spôsobia v bubne škvrny od hrdze. Škvry na povrchu valca vyčistite čistiacimi prostriedkami na nehrdzavejúcu oceľ.

Nikdy nepoužívajte oceľovú alebo drôtenú vlnu. Poškodia lakované, chrómované a plastové povrchy.

Odporúčame vám, aby ste na konci programu utreli tesnenie dvierok suchou a čistou handričkou. Tým sa odstránia zvyšky na tesnení dvierok práčky a zabráni sa vzniku zápachu.

## 7.3 Čistenie tela a ovládacieho panela

Telo výrobku podľa potreby utrite mydlovou vodou alebo neagresívnymi jemnými gélovými čistiacimi prostriedkami a osušte mäkkou handričkou.

Na čistenie ovládacieho panela používajte iba mäkkú a vlhkú handričku. Nepoužívajte čistiace prostriedky, ktoré obsahujú bieliadlá

## 7.4 Čistenie filtrov nasávania vody

Na konci každého ventilu prívodu vody v zadnej časti výrobku a tiež na konci každej hadice na prívod vody, v mieste pripojenia k vodovodnému kohútiku, sa nachádzajú filtre. Tieto filtre zabráňujú vniknutiu cudzích látok a nečistôt vo vode do výrobku. Ak sú znečistené, vyčistite filtre.

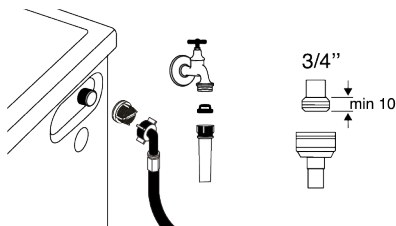

1. Zatvorte kohútiky.
2. Odstráňte matice hadíc prívodu vody, aby ste sa dostali k filtrom na ventiloch prívodu vody, a vyčistite ich vhodnou kefkou. Ak sú filtre príliš znečistené, vyberte ich z ich miest kliešťami a vyčistite ich týmto spôsobom.
3. Vyberte filtre na plochých koncoch hadíc prívodu vody spolu s tesneniami a dôkladne ich vyčistite pod tečúcou vodou.
4. Opatrne vymeňte tesnenia a filtre a ručne dotiahnite ich matice.

### 7.5 Vypustenie zvyšnej vody a čistenie filtra čerpadla

Filtračný systém vo vašom výrobku zabraňuje upchatiu obežného kola čerpadla pri vypúšťaní vody z prania pevnými predmetmi, ako sú gombíky, mince a textilné vlákna. Voda sa teda bez problémov vypustí a predĺži sa životnosť čerpadla.

Ak výrobok nedokáže vypustiť vodu zo svojho vnútra, filter čerpadla je upchatý. Filter je potrebné čistiť vždy, keď je upchatý alebo každé 3 mesiace. Na čistenie filtra čerpadla je potrebné najskôr vypustiť vodu.

Okrem toho pred prepravou produktu (napr. pri presťahovaní do iného domu) treba úplne vypustiť vodu.



#### POZNÁMKA:

Cudzie látky ponechané vo filtri čerpadla môžu poškodiť váš produkt alebo môžu spôsobiť problémový hluk.

Ak žijete v oblastiach náchylných na mráz, nezabudnite vypnúť vodo-vodný kohútik, odpojiť hlavnú hadicu a vypustiť vodu z výrobku, keď sa nepoužíva.

Po každom použití zatvorte kohútik, ku ktorému je pripojená sieťová hadica.

#### Pre vyčistenie špinavého filtra a vypustenie vody:

1. Pre odpojenie napájania vytiahnite produkt zo zásuvky.



Teplota vody vo výrobku môže stúpať až na 90°C. Aby ste predišli riziku popálenia, filter vyčistite po vychladnutí vody vo výrobku.

2. Otvorte kryt filtra.

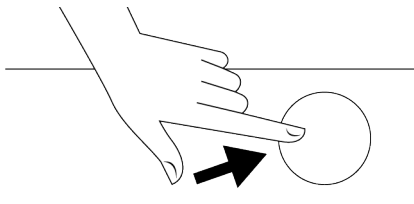

3. Pri vypúšťaní vody postupujte podľa nižšie uvedených pokynov.

#### Ak výrobok nemá núdzovú hadicu na vypúšťanie vody, na vypustenie vody:

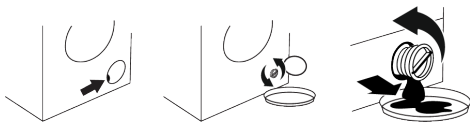

- Na koniec hadice umiestnite veľkú nádobu na zachytávanie vody z filtra.
- Akonáhle začne z čerpadlového filtra unikať voda, uvoľnite ho otáčaním (proti smeru hodinových ručičiek). Naplňte tečúcu vodu do nádoby, ktorú ste umiestnili pred filter. Majte pripravenú handričku na čistenie vody, ktorá sa môže rozliať.

- Keď voda z produktu vytečie, úplne otočte a vyberte čerpadlový filter.
- 1. Vyčistite všetky zvyšky vo vnútri filtra a prípadné vlákna v oblasti obežného kolesa čerpadla.

- 2. Výmena filtra
- 3. Ak sa kryt filtra skladá z dvoch kusov, zatvorte kryt filtra stlačením úchytky. Ak ide o jeden kus, najskôr posuňte úchytky v spodnej časti na svoje miesta a potom zatlačte na hornú časť.

## 8 Riešenie problémov



Najskôr si prečítajte časť „Bezpečnostné pokyny“, prosím!

### Programy sa po zatvorení nakladacích dvierok nespustia.

- Nebolo stlačené tlačidlo Štart/Pauza/Zrušenie. >>>Stlačte tlačidlo Štart/Pauza/Zrušenie.
- V prípade nadmerného naplnenia môže byť obtiažne zatvoriť nakladacie dvierka. >>>Zredukujte množstvo bielizne a uistite sa, že nakladacie dvierka sú správne zatvorené.

### Program nie je možné spustiť alebo vybrať.

- Spotrebič sa prepol do ochranného režimu kvôli problému s energiou (napätie, tlak vody atď.). >>> V závislosti od modelu výrobku vyberte iný program otčením tlačidla Výber programu alebo stlačením a podržaním tlačidla Zapnúť/Vypnúť na 3 sekundy zrušte program. Predchádzajúci program sa zruší. Pozri Zrušenie programu [► 72]

### Voda v spotrebiči.

- Z dôvodu procesov kontroly kvality počas výroby mohlo v spotrebiči zostať malé množstvo vody. >>>Nie je to porucha. Voda nie je pre spotrebič škodlivá.

### Spotrebič neprivádza vodu.

- Kohútik je zatvorený. >>> Zapnite kohútiky.
- Hadica prívodu vody je ohnutá. >>> Narovnajete hadicu.
- Filter prívodu vody je zanesený. >>> Vyčistite filter.
- Nakladacie dvierka nie sú zatvorené. >>> Zatvorte dvere.

### Spotrebič nevypúšťa vodu.

- Odtoková hadica môže byť upchatá alebo skrútená. >>> Vyčistite alebo narovnajete hadicu.
- Filter čerpadla je zanesený. >>> Vyčistite filter čerpadla.

### Spotrebič vibruje alebo vydáva hluk.

- Spotrebič zostal nevyvážený. >>> Nastavte stojany tak, aby bol výrobok vyvážený.
- Do filtra čerpadla prenikol tvrdý predmet. >>> Vyčistite filter čerpadla.
- Prepravné bezpečnostné skrutky neboli odstránené. >>> Odstráňte prepravné bezpečnostné skrutky.
- V spotrebiči je príliš malé množstvo bielizne. >>>Pridajte do spotrebiča viac bielizne.
- V spotrebiči je vložené nadmerné množstvo bielizne. >>>Vyberte časť bielizne zo spotrebiča alebo bielizeň ručne rozložte tak, aby bola v spotrebiči rovnomerne rozložená.
- Spotrebič stojí nahnutý na tvrdom predmete. >>>Uistite sa, že spotrebič nie je položený na žiadnom predmete.

### Zospodu spotrebiča uniká voda.

- Odtoková hadica môže byť upchatá alebo skrútená. >>> Vyčistite alebo narovnajete hadicu.
- Filter čerpadla je zanesený. >>> Vyčistite filter čerpadla.

### Spotrebič sa zastavil krátko po spustení programu.

- Spotrebič sa prechodne zastavil kvôli nízkemu napätiu. >>>Keď sa napätie vráti na normálnu úroveň, spotrebič bude pokračovať v prevádzke.

### Spotrebič ihneď vypúšťa načerpanú vodu.

- Odtoková hadica nie je vo vhodnej výške. >>>Odtokovú hadicu zapojte tak, ako je popísané v návode na použitie.

### Počas prania nie je v spotrebiči vidieť voda.

- Voda sa nachádza v časti spotrebiča, ktorú nie je vidieť. >>> Toto nie je porucha.

### Nakladacie dvierka sa nedajú otvoriť.

- Je aktivovaný zámok nakladacích dvierok kvôli hladine vody v spotrebiči. >>>Vodu vypustíte spustením programu čerpadla alebo odstredovania.
- Spotrebič zahrieva vodu alebo je v cykle žmýkania. >>> Počkajte, pokiaľ sa skončí program.
- Nakladacie dvierka sa môžu zaseknúť z dôvodu tlaku, ktorému sú vystavené. >>>Chyťte rukoväť, zatlačte a potiahnite nakladacie dvierka, aby ste ich uvoľnili a otvorili.
- Ak nie je dostupná elektrina, dvierka sa neotvoria. Na otvorenie dvierok, otvorte kryt filtra čerpadla a potiahnite núdzovú rukoväť na zadnej strane spomínaného krytu smerom dole. Pozri Zámok nakladacích dvierok [► 71]

### Pranie trvá dlhšie než je uvedené v návode na použitie. (\*)

- Tlak vody je nízky. >>> Spotrebič čaká, pokiaľ sa načerpá správne množstvo vody, aby sa zabránilo nízkej kvalite prania kvôli zníženému množstvu vody. Preto sa čas prania predlžuje.
- Napätie je nízke. >>>Čas prania sa predĺži, aby sa zabránilo nízkej kvalite prania, ak je napätie nízke.
- Teplota privádzanej vody je nízka. >>>Požadovaný čas na zahriatie vody sa v chladných obdobiach predlžuje. Rovnako sa môže predĺžiť čas prania, aby sa zabránilo nízkej kvalite prania.
- Počet plákaní a/alebo množstvo vody na plákanie sa zvýšilo. >>>Výrobok zvyšuje množstvo vody určenej na plákanie, keď je potrebné dobré plákanie, a v prípade potreby pridá dodatočný krok plákania.

- Vzhľadom na použitie nadmerného množstva pracieho prostriedku došlo k vytvoreniu nadmerného množstva peny a aktivoval sa systém automatickej absorpcie peny. >>> Používajte odporúčané množstvo pracieho prostriedku.

### Trvanie programu sa neodpočítava. (Na modeloch s displejom) (\*)

- Časovač sa môže zastaviť počas napúšťania vody. >>>Indikátor časovača nebude odpočítavať, kým v spotrebiči nebude primerané množstvo vody. Spotrebič bude čakať, pokiaľ v ňom nebude dostatočné množstvo vody, aby sa zabránilo slabým výsledkom prania pre nedostatok vody. Indikátor časovača bude potom pokračovať v odpočítavaní.
- Časovač sa môže zastaviť počas kroku ohrievania. >>>Indikátor časovača nebude odpočítavať, kým spotrebič nedosiahne zvolenú teplotu.
- Časovač sa môže zastaviť počas kroku odstredovania. >>>Systém automatickej detekcie nevyváženého naplnenia sa aktivoval kvôli nevyváženému rozloženiu bielizne v spotrebiči.

### Trvanie programu sa neodpočítava. (\*)

- V spotrebiči je nevyvážená dávka bielizne. >>>Systém automatickej detekcie nevyváženého naplnenia sa aktivoval kvôli nevyváženému rozloženiu bielizne v spotrebiči.

### Spotrebič sa neprepne na žmýkanie. (\*)

- V spotrebiči je nevyvážená dávka bielizne. >>>Systém automatickej detekcie nevyváženého naplnenia sa aktivoval kvôli nevyváženému rozloženiu bielizne v spotrebiči.
- Spotrebič nebude žmýkať, ak nie je úplne vypustená voda. >>>Skontrolujte filter a vypúšťaciu hadicu.
- Vzhľadom na použitie nadmerného množstva pracieho prostriedku došlo k vytvoreniu nadmerného množstva peny a aktivoval sa systém automatickej absorpcie peny. >>> Používajte odporúčané množstvo pracieho prostriedku.

### **Kvalita prania je nízka: Bielizeň zošedla. (\*\*)**

- Bolo používané nedostatočné množstvo pracieho prostriedku po dlhú dobu. >>> Používajte odporúčané množstvo vhodného pracieho prostriedku pre tvrdú vodu a bielizeň.
- Pranie prebiehalo dlhý čas pri nízkych teplotách. >>> Vyberte vhodnú teplotu vody pre pranie danej bielizne.
- Je používané nedostatočné množstvo pracieho prostriedku s tvrdou vodou. >>> Používanie nedostatočného množstva pracieho prostriedku s tvrdou vodou spôsobuje zanesenie nečistoty na bielizeň a súčasne bielizeň zošedne. Šedivú farbu je ťažké odstrániť, keď sa to už raz stane. Používajte odporúčané množstvo vhodného pracieho prostriedku pre tvrdú vodu a bielizeň.
- Používate nadmerné množstvo pracieho prostriedku. >>> Používajte odporúčané množstvo vhodného pracieho prostriedku pre tvrdú vodu a bielizeň.

### **Kvalita prania je nízka: Škrvny ostávajú alebo bielizeň nie je vybielená. (\*\*)**

- Používate nedostatočné množstvo pracieho prostriedku. >>> Používajte odporúčané množstvo vhodného pracieho prostriedku pre tvrdú vodu a bielizeň.
- Bolo vložené nadmerné množstvo bielizne. >>> Nevkladajte nadmerné množstvo bielizne do produktu. Spotrebič naplňajte podľa odporúčaní v „Tabuľke programov a spotreby“.
- Bol zvolený nesprávny program a teplota. >>> Zvoľte správny program a teplotu pre pranie danej bielizne.
- Používate nesprávny prací prostriedok. >>> Používajte originálny prací prostriedok vhodný pre tento spotrebič.
- Používate nadmerné množstvo pracieho prostriedku. >>> Vložte prací prostriedok do správneho priečinka. Nemiešajte bielidlo s pracím prostriedkom.

### **Kvalita prania je nízka: Na bielizni sa objavili mastné škvrny. (\*\*)**

- Nevykonáva sa pravidelné čistenie bubna. >>> Bubon čistíte pravidelne. Tento postup nájdete v časti Čistenie nakladacích dvierok a bubna [▶ 77]

### **Kvalita prania je nízka: Oblečenie nepríjemne zapácha. (\*\*)**

- Zápach a vrstvy baktérií sa vytvárajú na bubne kvôli opakovanému praniu pri nízkych teplotách a/alebo krátkych programoch. >>> Zásuvku pracieho prostriedku, ako aj nakladacie dvierka spotrebiča, nechávajte po každom praní pootvorené. Tým zabránite vzniku vlhkého prostredia, v ktorom sa darí baktériám.

### **Farba bielizne bledne. (\*\*)**

- Bolo vložené nadmerné množstvo bielizne. >>> Nevkladajte nadmerné množstvo bielizne do produktu.
- Používaný prací prostriedok je vlhký. >>> Prací prostriedok skladujte uzatvorený v priestoroch bez vlhkosti a nevystavujte ho nadmerným teplotám.
- Bola zvolená vyššia teplota. >>> Zvoľte správny program a teplotu v závislosti od druhu a stupňa znečistenia bielizne.

### **Práčka dobre nepláka.**

- Množstvo, druh a podmienky skladovania používaného pracieho prostriedku sú nevhodné. >>> Používajte vhodný prací prostriedok pre práčku a vašu bielizeň. Prací prostriedok skladujte uzatvorený v priestoroch bez vlhkosti a nevystavujte ho nadmerným teplotám.
- Prací prostriedok sa vložil do nesprávneho priečinka. >>> Ak je prací prostriedok umiestnený v priečinku predprania, hoci cyklus predprania nie je vybratý, spotrebič môže tento čistiaci prostriedok použiť počas plákania alebo aviváže. Vložte prací prostriedok do správneho priečinka.
- Filter čerpadla je zanesený. >>> Skontrolujte filter.
- Vypúšťacia hadica je prehnutá. >>> Skontrolujte vypúšťaciu hadicu.

### **Bielieň po praní ostáva stuhnúť. (\*\*)**

- Používate nedostatočné množstvo pracieho prostriedku. >>> Používanie nedostatočného množstva pracieho prostriedku pre tvrdú vodu môže časom spôsobiť stuhnutie bielizne. Požívajte vhodné množstvo pracieho prostriedku v závislosti od tvrdosti vody.
- Prací prostriedok sa vložil do nesprávneho priečinka. >>> Ak je prací prostriedok umiestnený v priečinku predprania, hoci cyklus predprania nie je vybratý, spotrebič môže tento čistiaci prostriedok použiť počas plákania alebo aviváže. Vložte prací prostriedok do správneho priečinka.
- Prací prostriedok sa zmiešal s avivážou. >>>Nemiešajte aviváž s pracím prostriedkom. Zásuvku umyte a vypláchnite horúcou vodou.

### **Bielieň nevoní ako aviváž. (\*\*)**

- Prací prostriedok sa vložil do nesprávneho priečinka. >>> Ak je prací prostriedok umiestnený v priečinku predprania, hoci cyklus predprania nie je vybratý, spotrebič môže tento čistiaci prostriedok použiť počas plákania alebo aviváže. Zásuvku umyte a vypláchnite horúcou vodou. Vložte prací prostriedok do správneho priečinka.
- Prací prostriedok sa zmiešal s avivážou. >>>Nemiešajte aviváž s pracím prostriedkom. Zásuvku umyte a vypláchnite horúcou vodou.

### **Zvyšky pracieho prostriedku ostávajú v zásuvke. (\*\*)**

- Prací prostriedok bol vložený do mokrej zásuvky. >>> Pred vložením pracieho prostriedku zásuvku vysušte.
- Prací prostriedok zvlhol. >>>Prací prostriedok skladujte uzatvorený v priestoroch bez vlhkosti a nevystavujte ho nadmerným teplotám.
- Tlak vody je nízky. >>> Skontrolujte tlak vody.

- Prací prostriedok v hlavnom priečinku na pranie zvlhol počas napúšťania vody na predpranie. Otvory priečinka na prací prostriedok sú upchaté. >>> Skontrolujte, či sú otvory čisté a či nie sú zanesené.
- Vyskytol sa problém s ventilmi zásuvky pracieho prostriedku. >>> Zavolajte zástupcu autorizovaného servisu.
- Prací prostriedok sa zmiešal s avivážou. >>>Nemiešajte aviváž s pracím prostriedkom. Zásuvku umyte a vypláchnite horúcou vodou.
- Nevykonáva sa pravidelné čistenie bubna. >>> Bubon čistite pravidelne. Tento postup nájdete v časti Čistenie nakladacích dvierok a bubna [► 77]

### **V spotrebiči sa vytvára príliš veľa peny. (\*\*)**

- Použil sa nesprávny druh pracieho prostriedku pre túto práčku. >>> Používajte vhodný druh pracieho prostriedku.
- Používate nadmerné množstvo pracieho prostriedku. >>> Používajte iba odporúčané množstvo pracieho prostriedku.
- Prací prostriedok bol skladovaný v nevhodných podmienkach. >>> Prací prostriedok skladujte v uzatvorených a suchých priestoroch. Neskladujte ho na nadmerne horúcich miestach.
- Niektoré kusy sieťovinej bielizne, ako napríklad tyl, môžu vinou svojej textúry vytvárať príliš veľa peny. >>> Pre tento typ bielizne použite menšie množstvo pracieho prostriedku.
- Prací prostriedok sa vložil do nesprávneho priečinka. >>> Uistite sa, že ste prací prostriedok vložili do príslušnej priehradky.
- Spotrebič odobral aviváž príliš skoro. >>> Pravdepodobne je problém s ventilmi v zásuvke pracieho prostriedku. Zavolajte zástupcu autorizovaného servisu.

### **Zo zásuvky na prací prášok preteká pena.**

- Použili ste priveľa pracieho prostriedku. >>> Zmiešajte 1 polievkovú lyžicu aviváže a ½ litra vody a nalejte ich do priečinka pre hlavné pranie v zásuvke na prací prostriedok. >>> Do spotrebiča dajte prací prostriedok vhodný pre programy a

maximálne zaťaženie, ktoré je uvedené v časti „Tabuľka programov a spotreby“. Keď používate dodatočné chemikálie (odstraňovače škvŕn, bieliadlá atď.), znížte množstvo pracieho prostriedku.

### **Bieliež zostane na konci programu mokrá. (\*)**

- Vzhľadom na použitie nadmerného množstva pracieho prostriedku došlo k vytvoreniu nadmerného množstva peny a aktivoval sa systém automatickej absorpcie peny. >>> Používajte odporúčané množstvo pracieho prostriedku.

(\*) Výrobok sa neprepne na odstreďovanie, keď bielizeň nie je rovnomerne rozložená v bubne, aby sa zabránilo akémukoľvek po-

škodeniu produktu a jeho okolitého prostredia. Bielizeň by mala byť preskúpená a opätovne odstreďovaná.

(\*\*) Nie je vykonávané pravidelné čistenie bubna. Bubna čistite pravidelne. Pozri Čistenie nakladacích dvierok a bubna [► 77]



Ak problémy neviete vyriešiť napriek tomu, že postupujete podľa pokynov uvedených v tejto časti, konzultujte ich s vaším predajcom alebo zástupcom autorizovaného servisu. Nikdy sa nepokúšajte sami opravovať nefunkčný spotrebič.



Príslušné informácie o riešení problémov nájdete v časti HomeWhiz.

## **9 ZRIEKNUTIE SA ZODPOVEDNOSTI/UPOZORNENIE**

Niektoré (jednoduché) poruchy môže koncový používateľ primerane zvládnuť bez toho, aby vznikol akýkoľvek bezpečnostný problém alebo nebezpečné používanie, za predpokladu, že sa vykonajú v rámci limitov a v súlade s nasledujúcimi pokynmi (pozri časť „Vlastná oprava“).

Preto, ak nie je v nasledujúcej časti „Samoopravy“ povolené inak, opravy sa musia adresovať registrovaným odborným opravovním, aby sa predišlo bezpečnostným problémom. Registrovaný odborný opravár je odborný opravár, ktorému výrobca umožnil prístup k návodu na použitie a zoznamu náhradných dielov tohto výrobku v súlade s metódami opísanými v legislatívnych aktoch podľa smernice 2009/125/ES.

**Servis v rámci záručných podmienok však môže vykonávať iba servisný zástupca (t. j. autorizovaný odborný servis), ktorého môžete kontaktovať prostredníctvom telefónneho čísla uvedeného v návode na obsluhu/záručnom liste alebo prostredníctvom autorizovaného predajcu. Preto vás upozorňujeme, že opravy vykonávané odbornými opravármi (ktorí nie sú autorizovaní spoločnosťou Whirlpool) znamenajú zánik záruky.**

### **Samoopravy**

Samostatnú opravu môže vykonať koncový používateľ, pokiaľ ide o tieto náhradné diely: dvere, závesy dverí a tesnenia, iné tesnenia, zostava zámku dverí a plastové periférie, ako sú dávkovače pracieho prostriedku (aktualizovaný zoznam je k dispozícii aj na <https://parts-selfservice.europeanappliances.com> od 1. marca 2021)

Okrem toho, aby sa zabezpečila bezpečnosť výrobku a predišlo sa riziku vážneho poranenia, uvedená samooprava sa musí vykonať podľa pokynov uvedených v návode na obsluhu pre samoopravu alebo dostupných na <https://parts-selfservice.europeanappliances.com> Pred pokusom o samoopravu odpojte výrobok zo siete.

Pokusy koncových používateľov o opravu a opravu dielov, ktoré nie sú uvedené v takomto zozname, a/alebo nedodržanie pokynov v používateľských príručkách pre samoopravu alebo pokynov, ktoré sú k dispozícii na <https://parts-selfservice.europeanappliances.com>, môžu spôsobiť bezpečnostné problémy, ktoré nemožno pripísať spoločnosti <https://parts-selfservice.europeanappliances.com>, a viesť k strate záruky na výrobok.

Preto sa dôrazne odporúča, aby sa koncoví používatelia nepokúšali vykonávať opravy, ktoré nepatria do uvedeného zoznamu náhradných dielov, a aby sa v takýchto prípadoch obrátili na autorizované odborné opravovne alebo registrované odborné opravovne. Naopak, takéto pokusy koncových používateľov môžu spôsobiť bezpečnostné problémy a poškodiť výrobok a následne spôsobiť požiar, povodeň, úraz elektrickým prúdom a vážne zranenia osôb. Na autorizované odborné opravovne alebo registrované odborné opravovne sa musia napríklad, ale nielen, obrátiť nasledujúce opravy: motor, zostava čerpadla, hlavná doska, doska motora, doska displeja, ohrievače atď.

Výrobca/predajca nenesie zodpovednosť v žiadnom prípade, ak koncoví používatelia nedodržia vyššie uvedené

Dostupnosť náhradných dielov zakúpenej práčky alebo práčky so sušičkou je 10 rokov. Počas tohto obdobia budú k dispozícii originálne náhradné diely na správnu prevádzku práčky alebo práčky so sušičkou.

Keď je spotrebič vypnutý, a sú stlačené dlhší čas stlačené tlačidlá 1 a 2 pomocných funkcií, na displeji sa zobrazí odpočítavanie 3-2-1 a zobrazí sa celkový počet ukončených umývacích cyklov na prístroji.

Po zobrazení celkového umývacieho cyklu sa zobrazia chybové kódy, ak existujú. Skontrolujte informácie na obrazovke v nasledujúcej tabuľke.

Informácie na obrazovke	Príčina	Riešenie
Err	Na zariadení je spustený bezpečnostný algoritmus.	Počkajte, kým prejde zápis. Po stlačení pomocných funkčných tlačidiel 1 a 2 skontrolujte informácie na obrazovke.
SC	Vašu sťažnosť počas kontroly nie je možné vyriešiť.	Volajte autorizovaného servisného zástupcu.
E5	Filter čerpadla môže byť upchatý.	Vyčistite filter čerpadla. Pozri časť „Vypúšťanie zvyšnej vody a čistenie filtra čerpadla“. Vyskúšajte v cykle odstreďovania. Ak sa problém nepodarí vyriešiť, zavolajte servis.
E8	Možno do stroja nevtéká voda.	<ul style="list-style-type: none"> <li>• Otvorte kohútiky.</li> <li>• Skontrolujte, či nedošlo k výpadku vody.</li> <li>• Skontrolujte pripojenie prívodnej hadice, ak je hadica prehnutá, narovnajajte ju.</li> <li>• Vyčistite filter čerpadla. Pozri časť „Vypúšťanie zvyšnej vody a čistenie filtra čerpadla“.</li> <li>• Zatvorte predný kryt stroja. Uistite sa, že kryt je upevnený. Spustite spotrebič ešte raz. Ak sa problém nepodarí vyriešiť, zavolajte servis.</li> </ul>
E29	Spotrebič sa prepol do ochranného režimu kvôli problémom s energiou (napätie, tlak vody atď.).	Aby ste program zrušili, otočte tlačidlo voľby programu na voľbu iného programu. Predchádzajúci program sa zruší Pozrite si časť „Zrušenie programu“. Ak problém pretrváva, zavolajte servis.
E17	Po dokončení cyklu je v spotrebiči nadmerné množstvo peny.	<ul style="list-style-type: none"> <li>• Prací prostriedok skladujte v uzatvorených a suchých priestoroch. Neskladujte ho na nadmerne horúcich miestach.</li> <li>• Na pórovité prádlo ako tyl používajte menšie množstvo pracieho prostriedku.</li> <li>• Používajte také množstvo pracieho prostriedku, ktoré zodpovedá množstvu bielizne a úrovni škvrn.</li> <li>• Používajte iba odporúčané množstvo pracieho prostriedku.</li> <li>• Uistite sa, že ste prací prostriedok vložili do príslušnej priehradky.</li> <li>• Spustite program čistenia bubna s prázdny spotrebičom. Pozri program „Čistenie bubna“ Ak vaše zariadenie neobsahuje program Čistenie bubna, môžete použiť bavlnu 90C.</li> <li>• Po spustení krátkého programu bez čistiaceho prostriedku skontrolujte spotrebič. Ak problém pretrváva, zavolajte servis.</li> </ul>
E18	Cykly odstreďovania sa nespustí z dôvodu nerovnováhy stroja.	Skontrolujte bielizeň v práčke. Množstvo bielizne nemusí byť dostatočné. Skúste zvýšiť množstvo bielizne. Bielizeň môže spôsobovať nerovnováhu; ručne triedte bielizeň a rovnomerne ju rozdeľte vo vnútri spotrebiča. Opäť vyskúšajte v cykle odstreďovania.
E12	Vo vnútri spotrebiča môže byť voda.	Vytiahnite spotrebič zo zástrčky. Pod spotrebičom sa môže nachádzať voda. Vyčistite vodu spod spotrebiča. Znovuzapojte spotrebič do elektrickej siete. Skúste spustiť krátky cyklus. Ak problém pretrváva alebo vidíte únik vody z jednej z hadíc, zatvorte ventily a zavolajte servis.
E27	Skontrolujte odtok vody zo spotrebiča.	Pozri časť „Pripojenie odtokovej hadice k odtoku“.
E84	Nie je možné nadviazať pripojenie BLE.	Skontrolujte a skúste ho pripojiť. Pozri časť „HomeWhiz funkcie a diaľkové ovládanie“. Ak problém pretrváva, zavolajte servis.

