

▶ KKK884500
KKE884500

CS Uživatelská příručka
Automatický kávovar

USER MANUAL



AEG

PRO DOKONALÉ VÝSLEDKY

Děkujeme vám, že jste si zvolili výrobek značky AEG. Aby vám bezchybně sloužil mnoho let, vyrobili jsme jej s pomocí inovativních technologií, které usnadňují život, a vybavili jsme jej funkcemi, které u obyčejných spotřebičů nenajdete. Stačí věnovat pár minut čtení a zjistíte, jak z něho získat co nejvíce.

Navštivte naši webovou stránku pro:



získání rad, stažení našich brožur, odstranění anomálií, získání informace o servisní službě.

www.aeg.com



zaregistrování vašeho výrobku a získání lepších služeb:

www.aeg.com/productregistration



zakoupení příslušenství, spotřebního materiálu a náhradních dílů pro váš přístroj:

www.aeg.com/shop

SERVISNÍ SLUŽBA PRO ZÁKAZNÍKY A ÚDRŽBA

Doporučujeme vždy použití originálních náhradních dílů.

Když kontaktujete Servisní službu, ujistěte se, že máte poruce následující údaje.

Informace jsou uvedeny na typovém štítku. Model, číslo přístroje (PNC), číslo série.

Změny vyhrazeny

OBSAH

| | |
|--|-----------|
| ÚVOD | 4 |
| Symboly používané v tomto návodu | 4 |
| Písmena v závorkách | 4 |
| Problémy a opravy | 4 |
| BEZPEČNOST | 4 |
| Základní bezpečnostní opatření | 4 |
| Používání v souladu s určením | 5 |
| Návod k použití | 6 |
| POPIS SPOTŘEBIČE | 6 |
| Popis spotřebiče | 6 |
| Popis ovládacího panelu | 6 |
| Popis nádoby na mléko a příslušenství | 6 |
| PŘÍPRAVNÉ OPERACE | 6 |
| Kontrola po přepravě | 6 |
| Instalace spotřebiče | 6 |
| Připojení spotřebiče | 7 |
| PRVNÍ UVEDENÍ SPOTŘEBIČE DO PROVOZU . | 7 |
| ZAPNUTÍ A PŘEDOHŘEV | 7 |
| PŘÍPRAVA KÁVY | |
| (S POUŽITÍM ZRNKOVÉ KÁVY) | 8 |
| ÚPRAVA MNOŽSTVÍ KÁVY V ŠÁLKU | 9 |
| REGULACE MLÝNKU NA KÁVU | 9 |
| PŘÍPRAVA KÁVY ESPRESSO S POUŽITÍM | |
| NAMLETÉ KÁVY (NAMÍSTO KÁVY | |
| ZRNKOVÉ) | 9 |
| VÝDEJ HORKÉ VODY | 9 |
| ÚPRAVA MNOŽSTVÍ HORKÉ VODY | 10 |
| PŘÍPRAVA KÁVY CAPPUCCINO | 10 |
| ÚPRAVA MNOŽSTVÍ KÁVY A MLÉKA | |
| PRO KÁVU CAPPUCCINO | 11 |
| Modifikovat množství mléka | 11 |
| Modifikovat množství kávy | 11 |
| PŘÍPRAVA RŮZNÝCH ŠÁLKŮ KÁVY S FUNKCÍ | |
| KONVICE (JUG) | 11 |
| ÚPRAVA PARAMETRŮ FUNKCE | |
| KONVICE (JUG) | 12 |
| ČIŠTĚNÍ | 12 |
| Čištění spotřebiče | 12 |
| Čištění zásobníku kávové sedliny | 12 |
| Čištění odkapávací misky | 12 |
| Čištění nádržky na vodu | 12 |
| Čištění ústí dávkovače | 13 |
| Čištění násypky na vsypání předemleté kávy | 13 |
| Čištění vnitřních částí spotřebiče | 13 |
| Čištění spařovače | 13 |
| Čištění nádoby na mléko | 13 |
| Čištění konvice na kávu | 14 |
| ÚPRAVA A NASTAVENÍ PARAMETRŮ MENU 14 | |
| Nastavení jazyka | 14 |
| Vylachování | 14 |
| Změna doby zapnutí | 15 |
| Nastavení času | 15 |
| Nastavení času pro automatické zapnutí | 15 |
| Úprava teploty kávy | 15 |
| Programování tvrdosti vody | 15 |
| Naprogramování kávy | 16 |
| Programování kávy cappuccino | 16 |
| Naprogramování konvice | 16 |
| Naprogramování vody | 16 |
| Odvápnění | 16 |
| Návrat k továrnímu nastavení (reset) | 16 |
| Statistika | 16 |
| Akustická výstraha | 17 |
| Nastavení kontrastu | 17 |
| VYPNUTÍ SPOTŘEBIČE | 17 |
| TECHNICKÉ ÚDAJE | 17 |
| ZPRÁVY ZOBRAZENÉ NA DISPLEJI | 18 |
| ŘEŠENÍ PROBLÉMŮ | 19 |

ÚVOD

Symbole používané v tomto návodu

Důležitá upozornění jsou označena následujícími symboly. Tyto je nutné vždy přísně dodržovat. Nerespektování uvedených pokynů může vést k úrazům elektrickým proudem, vážným poraněním, popáleninám, požárům a škodám na přístroji.



Nebezpečí!

Nerespektování může být nebo je příčinou úrazu elektrickým proudem s ohrožením života.



Pozor!

Nerespektování pokynů může být nebo je příčinou úrazu nebo poškození spotřebiče.



Nebezpečí opaření!

Nerespektování může být nebo je příčinou popálení nebo opaření.



Poznámka:

Tento symbol upozorňuje na informace důležité pro uživatele.

Písmena v závorkách

Písmena v závorkách odpovídají legendě, která je uvedena v Popisu spotřebiče (str. 3).

Problémy a opravy

V případě problémů se řiďte pokyny uvedenými v oddílech "Zprávy zobrazované na displeji" a "Řešení problémů".

Pokud by se vám problém nepodařilo vyřešit, doporučujeme vám obrátit se na zákaznickou službu. Pro případné opravy je třeba kontaktovat výhradně středisko technické pomoci.

BEZPEČNOST

Základní bezpečnostní opatření

Tento přístroj nesmí být používán osobami (včetně dětí) se sníženými fyzickými, smyslovými či mentálními schopnostmi nebo osobami bez zkušeností a znalostí přístroje. Výjimku lze učinit pouze v případě, že tyto osoby byly k užívání přístroje zaučeny osobou odpovědnou za jejich bezpečnost a jsou pod jejím dohledem.

Děti musí být pod dohledem a musí být zaručeno, že si s přístrojem nehrají.

Čištění a údržbu, kterou má provádět uživatel, nesmí provádět děti, které nejsou pod dohledem.

Při čištění nikdy neponořujte přístroj do vody.

Tento spotřebič je určen výhradně pro domácí použití. Není určen pro použití: prostředí používaném jako kuchyně pracovníky v obchodech, na úřadech a v jiných pracovních prostorách, agroturizmu, v hotelech, motelech a jiných ubytovacích zařízeních, pronajímaných pokojích.

V případě poškození zástrčky nebo napájecího kabelu je nechte vyměnit výhradně ve středisku servisní služby; předejděte tak jakémukoli riziku.

POUZE PRO EVROPSKÉ TRHY:

Tento přístroj může být používán dětmi staršími 8 let, a to pod dohledem nebo pokud byly obeznámeny s bezpečným používáním přístroje a chápou nebezpečí, která jsou s ním spojena. Čištění a údržbu, kterou má provádět uživatel, nesmí provádět děti. Výjimku lze učinit, jestliže jsou starší 8 let a jsou pod dohledem. Uchovávejte přístroj a jeho kabel mimo dosah dětí ve věku do 8 let.

Tento přístroj může být používán osobami se sníženými fyzickými, smyslovými či mentálními schopnostmi nebo osobami bez zkušeností a znalostí přístroje, pokud jsou pod dohledem nebo byly obeznámeny s bezpečným používáním přístroje a chápou nebezpečí, která jsou s ním spojena.

Děti si nesmějí hrát s přístrojem.

Přístroj vždy odpojte od napájení, má-li být ponechán nestřežený a vždy před montáží, demontáží či čištěním.



Plochy, které jsou označeny tímto symbolem, se při používání zahřívají (symbol se vyskytuje pouze u některých modelů).



Nebezpečí! Vzhledem k tomu, že spotřebič je napájen z elektrické sítě, řiďte se následujícími bezpečnostními opatřeními:

- Nedotýkejte se přístroje, pokud máte mokré ruce.
- Nedotýkejte se zástrčky, pokud máte mokré ruce.
- Ujistěte se, zda je zásuvka elektrického proudu vždy volně přístupná, aby se v případě potřeby dala vytáhnout.
- Pokud chcete zástrčku vytáhnout ze zásuvky, uchytněte a potáhněte za samotnou zástrčku. Nikdy netahejte za přírodní šňůru, protože by se mohla poškodit.
- Přístroj zcela odpojte stisknutím hlavního vypínače na boční straně přístroje do polohy 0.
- V případě poruch přístroje se jej nepokoušejte sami opravit. Přístroj vypněte pomocí hlavního spínače (A23), vytáhněte zástrčku ze zásuvky a obraťte se na technický servis.



Pozor! Obalový materiál (plastové sáčky, polystyren, atd.) uschovejte mimo dosah dětí.



Nebezpečí opaření! Tento spotřebič vytváří horkou vodu a během provozu může být zdrojem vzniku vodní páry. Dávejte pozor, abyste se nepostříkali horkou vodou nebo neopařili horkou párou. Používejte rukojeti a držadla.



Pozor! Nestoupejte na kávovar po jeho vytažení z nábytku. Nepokládejte na přístroj předměty obsahující tekutiny, hořlavé a žíravé látky, k uschování příslušenství nezbytného pro přípravu kávy (například odměrky) použijte držák na příslušenství. Nepokládejte na elektrospotřebič velké předměty, které by mu mohly zabránit v pohybu nebo předměty nestabilní.



Pozor! Nepoužívejte elektrospotřebič po vytažení z výklenku: před vynětím vždy počkejte, dokud nebude přístroj v klidu. Výjimkou je úprava kávomlýnku, kterou je nutné provádět, když stroj venku (viz "Nastavení kávomlýnku").



Poznámka: Vždy používejte originální nebo výrobcem doporučené příslušenství a náhradní díly.

Používání v souladu s určením

Tento spotřebič je určen pro přípravu kávy a ohřívání nápojů.

Jakékoli jiné použití je považováno za nevhodné.

Tento přístroj není vhodný pro komerční využití. Výrobce neodpovídá za případné škody způsobené nevhodným použitím spotřebiče. Tento přístroj je možno zabudovat nad vestavěnou troubou, pokud je vybavená chladícím ventilátorem na zadní stěně (maximální výkon mikrovln 3kW).

Návod k použití

Před zahájením používání spotřebiče si pozorně přečtete tento návod.

- Tento návod pečlivě uschovejte.
- Nerespektování těchto pokynů může být příčinou úrazu nebo poškození spotřebiče. Výrobce neodpovídá za škody způsobené nedodržením těchto pokynů.



Poznámka: Přístroj je opatřený chladicím ventilátorem. Ten se spouští vždy při výdeji kávy, páry nebo horké vody. Po několika minutách se automaticky vypne.

POPIS SPOTŘEBIČE

Popis spotřebiče

(str. 3 - A)

- A1. Tácek na odkládání šálků
- A2. Servisní dvířka
- A3. Přísun kávy
- A4. Odpadní nádobka na sběr kávové sedliny
- A5. Spařovač
- A6. Světélka tácku na odkládání šálků
- A7. Tlačítko zapnutí/pohotovostního režimu
- A8. Ovládací panel
- A9. Konvice (Jug)
- A10. Tryska horké vody a páry
- A11. Konektor IEC
- A12. Nádrž na vodu
- A13. Vydávač kávy (s nastavitelnou výškou)
- A14. Odkapávací miska
- A15. Víko nádrže na zrnkovou kávu
- A16. Nádrž na zrnkovou kávu
- A17. Regulační knoflík pro stupeň hrubosti mletí kávy
- A18. Dvířka pro násypku mleté kávy
- A19. Odměrka
- A20. Místo pro uložení odměrky
- A21. Násypka pro sypání předemleté kávy
- A22. Napájecí kabel
- A23. Hlavní spínač ON/OFF
- A24. Miska na předměty

Popis ovládacího panelu

(str. 3 - B)



Poznámka: Na ovládacím panelu se rozsvítí pouze ikony B6, B7, B8, B9 a B14 vztahující se k povoleným příkazům.



Poznámka: K aktivaci ikon stačí lehký dotyk.

- B1. Displej: návod pro používání spotřebiče uživatelem
- B2. Ikona na aktivaci a nebo deaktivaci způsobu nastavování parametrů menu
- B3. Ikona pro zapnutí/vypnutí světel A6
- B4. Ikona pro výběr chuti kávy
- B5. Ikona pro výběr typu požadované kávy (espresso, malý šálek, střední šálek, velký šálek, konvice)
- B6. Ikona ESC pro opuštění zvoleného režimu
- B7-B8. Ikony pro listování v menu dopředu a dozadu a zobrazování různých režimů
- B9. Ikona OK pro potvrzení zvolené funkce
- B10. Ikona pro výdej jednoho šálku kávy
- B11. Ikona pro výdej dvou šálků kávy
- B12. Ikona pro výdej kávy cappuccino
- B13. Ikona pro výdej horké vody
- B14. Ikona "Jug" pro přípravu různých káv přímo v konvici, která je součástí dodávky

Popis nádoby na mléko a příslušenství

(str. 3 - C)

- C1. Kurzor napěňovače mléka
- C2. Rukojeť nádoby na mléko
- C3. Tlačítko CLEAN
- C4. Hadička na nasávání mléka
- C5. Hadička na vydávání napěněného mléka
- C6. Napěňovač mléka
- C7. Dávkovač horké vody
- C8. Štětceček k čištění

PŘÍPRAVNÉ OPERACE

Kontrola po přepravě

Po vybalení zkontrolujte, zda není přístroj poškozený a zda je přítomno veškeré příslušenství. Nepoužívejte spotřebič, pokud jsou na něm zjevné vady. Obratě se na servisní středisko.

Instalace spotřebiče



Pozor!

- Instalaci spotřebiče musí provést kvalifikovaný technik podle místních platných norem (viz odst. "Vestavná instalace").
- Obalový materiál (plastové sáčky, polystyren, atd.) uschovejte mimo dosah dětí.
- Neinstalujte elektrospotřebič v prostředí, kde teplota může dosáhnout 0°C.
- Co nejdříve nastavte tvrdost vody podle pokynů v odst. "Naprogramování tvrdosti vody".

Připojení spotřebiče



Nebezpečí! Ověřte, zda napětí v elektrické síti odpovídá hodnotě uvedené na výrobním štítku na boční straně spotřebiče. Spotřebič zapojte pouze do správně instalované a uzemněné elektrické zásuvky s minimálním příkonem 10A. V případě, že zásuvka a zástrčka spotřebiče nejsou kompatibilní, je třeba nahradit zástrčku za odpovídající typ; tato výměna musí být provedena pouze kvalifikovaným odborníkem. Postupujte s ohledem na bezpečnostní směrnice a během instalace používejte jednopólový vypínač s minimální vzdáleností mezi kontakty 3 mm. Nepoužívejte vícenásobné zásuvky nebo prodlužovací kabely.



Pozor! Odpojovací zařízení musí být zabudované v napájecí síti v souladu s národními normami pro instalaci.

Likvidace



Neprovádějte likvidaci spotřebiče spolu s domácím odpadem, nýbrž ho odevzdejte do oficiální sběrně.

PRVNÍ UVEDENÍ SPOTŘEBIČE DO PROVOZU

- Příklad byl kontrolován ve výrobě s použitím kávy, je proto naprosto normální, jestliže v mlýnku naleznete stopy kávy.
 - Co nejdříve nastavte tvrdost vody podle pokynů v odst. "Nastavení tvrdosti vody".
1. Zapojte spotřebič do elektrické sítě. Nastavte požadovaný jazyk.
 2. Pro nastavení jazyka použijte ikony < > (B7 a B8), dokud nezvolíte vámi požadovaný jazyk (obr. 2). Když se na displeji zobrazí zpráva: "STISKNĚTE OK PRO VOLBU ČES-TINY", podržte stisknutou na nejméně 3 sekundy ikonu OK (B9) (obr. 3), dokud se nezobrazí zpráva "ULOŽENO ČESKY". Pokud se spletete a zvolíte nesprávný jazyk, řiďte se informacemi popsány v kap. "Nastavení jazyka". Pokud váš jazyk není k dispozici, vyberte jeden z přítomných na displeji. V pokynech je odkazovým jazykem angličtina. Poté pokračujte podle pokynů uvedených na displeji.
 3. Po 5 sekundách spotřebič zobrazí "NAPLNIT ZÁSObNÍK": Nádržku vyjměte (obr. 4), vypláchněte ji, naplňte ji studenou vodou, přičemž dbejte na to, abyste nepřekročili rysku "MAX". Vložte nádržku zpět a zasuňte ji až na doraz.
 4. Pak umístěte šálek pod dávkovač horké vody (obr. 5). Není-li dávkovač vody zasunutý, přístroj zobrazí zprávu "ZASU-NOUT DÁVKAČ VODY", a je tedy nezbytné zasunout jej jak

- je znázorněno na obrázku 5. Nyní přístroj zobrazí zprávu: "HORKÁ VODA STISKNOUT OK". Stiskněte ikonu OK (B9) (obr. 6) a po několika sekundách z vydavače vyteče trocha vody.
5. Příklad zobrazí "PROBÍHÁ VYPNUTÍ... ČEKTE PROSÍM" a vypne se.
 6. Vytáhněte elektrospotřebič směrem ven, uchopte jej za příslušné rukojeti (obr. 9); otevřete víko a nasypete do zásobníku zrnkovou kávu; pak víko zavřete a zatlačte přístroj dovnitř.
- Nyní je kávovar připraven k běžnému použití.



Pozor! Nikdy nepoužívejte předemletou kávu, lyofilizovanou kávu, karamelizované zrnka a jiné předměty, které by mohly přístroj poškodit.



Poznámka: Při prvním použití spotřebiče je třeba připravit 4-5 káv a 4-5 kapučín, než dosáhnete dobrého výsledku.



Poznámka: Při každém zapnutí pomocí hlavního spínače ON/OFF (A23) spustí elektrospotřebič AUTODIAGNOSTICKOU funkci, a potom se vypne.

Spotřebič zapnete znovu stiskem tlačítka (A7) zapnutí/pohotovostního režimu (obr. 7).

ZAPNUTÍ A PŘEDOHŘEV

Při každém zapnutí spotřebiče proběhne cyklus automatického předehřátí a vypláchnutí, který nelze přerušit. Příklad je připraven k použití teprve po provedení tohoto cyklu.



Nebezpečí opaření! Během vyplachování vytéká z ústí vydavače kávy trocha horké vody.

Spotřebič zapnete stiskem tlačítka (A7) zapnutí/pohotovostního režimu (obr. 7) na displeji se zobrazí zpráva "OHŘÍVÁNÍ, ČEKTE PROSÍM...".

Po ukončení zahřívání se na přístroji zobrazí další zpráva: "VY-PLACHOVÁNÍ".





Spotřebič je zahřátý na správnou teplotu, jakmile se na displeji zobrazí zpráva "STŘEDNÍ ŠÁLEK NORMÁLNÍ CHUŤ".

Po přibližně 2 minutách, pokud nestisknete žádnou ikonu, se na displeji zobrazí čas (v případě, že je nastaven) (viz oddíl "Nastavení času").

Pokud čas nebyl nastaven, zobrazí přístroj poslední nastavené funkce.

Po stisknutí jakékoliv ikony se znovu objeví zpráva "STŘEDNÍ ŠÁLEK NORMÁLNÍ CHUŤ"; přístroj je připraven k výdeji kávy.

PŘÍPRAVA KÁVY (S POUŽITÍM ZRNKOVÉ KÁVY)

1. Přístroj je z výroby nastaven na výdej kávy normální chuť. Je možno požadovat kávu s mimořádně jemnou chutí, slabou, silnou nebo mimořádně silnou s volbou mleté kávy. Požadovanou chuť zvolíte stiskem ikony  (B4) (obr. 10): požadovaná chuť kávy se zobrazí na displeji.
2. Umístěte pod ústí vydávачe kávy jeden šálek, pokud si přejete připravit jednu kávu nebo 2 šálky pro 2 kávy (obr. 13). Aby se vytvořila lepší pěna, přiblížte co nejvíc vydávач kávy k šálkům a snížte ho (obr. 12).
3. Stiskem ikony  (B5) (obr. 11) zvolíte typ požadované kávy: espresso, malý šálek, střední šálek, velký šálek, konvice. Pokud si přejete připravit jednu kávu, stiskněte ikonu  (B10); pokud si přejete připravit kávy dvě stiskněte ikonu  (B11) (obr. 13).

Nyní přístroj namele kávová zrnka a provede výdej kávy do šálku.

Potom, co došlo k výdeji přesnastaveného množství kávy spotřebič výdej automaticky vypne a vyloučí použitou kávu do odpadní nádoby.

4. Po několika sekundách je spotřebič připraven pro další použití.
5. Spotřebič vypnete stiskem tlačítka (A7) zapnutí/pohotovostního režimu (obr. 7). (Před vypnutím se spotřebič automaticky vypláchne: pozor, abyste se neopařili).

POZNÁMKA 1: Pokud káva vytéká po kapkách, nebo nevytéká vůbec, podívejte se na kapitolu "Nastavení kávomlýnku".

POZNÁMKA 2: Pokud káva vytéká příliš rychle a pěna není uspokojivá, podívejte se na kapitolu "Nastavení kávomlýnku".

POZNÁMKA 3: Rady, jak získat teplejší kávu:

- Postupujte podle pokynů v kapitole "Úprava a nastavení parametrů menu", funkce "Proplachování".
- Pokud nedošlo k jejich předohřevu, nepoužívejte příliš tlusté šálky, protože pohlcují příliš tepla.
- Používejte šálky nahřáté opláchnutím v horké vodě.

POZNÁMKA 4: Kdykoliv je možné výdej kávy přerušit stiskem zvolené ikony, která zůstane při operaci svítit.

POZNÁMKA 5: Pokud chcete po dokončení výdeje zvýšit množství kávy v šálku, podržte stlačenou zvolenou ikonu do 3 sekund po dokončení výdeje.

POZNÁMKA 6: Když se na displeji zobrazí zpráva: NAPLNIT NÁDRŽ" je nutné naplnit nádrž na vodu, v opačném případě přístroj nebude vydávat kávu. (Je běžné, pokud je v nádrže ještě trocha vody).

POZNÁMKA 7: Přístroj po 14 jednotlivých šálcích kávy (nebo 7 dvojitych) zobrazí zprávu: "VYPŘÁZDNIŤ ODPADNÍ NÁDOBKU".

Přístroj signalizuje potřebu vyprázdnění odpadní nádoby, i když tato není plná, pokud uběhlo 72 hodin od první přípravy kávy (aby odčítání 72 hodin bylo správné, hlavní vypínač přístroje nesmí být nikdy v pol. 0).

Za účelem vyčištění otevřete servisní dvířka na přední straně spotřebiče pootáčením vydávачe (obr. 26), poté vytáhněte odkapávací misku (obr. 27) a vyčistěte ji.

Při čištění odkapávací misku vždy úplně vytáhněte.

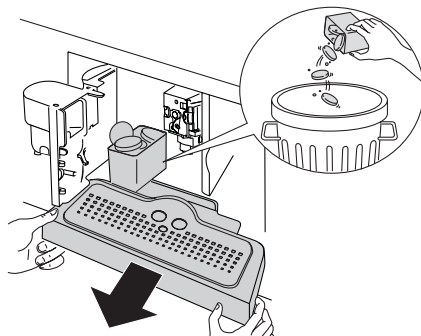

Pozor! Při vyjmutí odkapávací misky MUSÍTE vždy vyprázdnit i odpadní nádobku. Pokud to neuděláte, přístroj se může ucpat.

POZNÁMKA 8: Dokud přístroj vydává kávu, nikdy se nesmí vyjmout nádrž na vodu. Pokud dojde k vynětí nádrže, přístroj nemůže připravovat kávu a zobrazí se následující zpráva: "PRÁŠEK PŘÍLIŠ JEMNÝ NASTAVTE MLÝNEK STISKNĚTE OK" a potom "NAPLNĚTE ŽÁSOBNÍK". Pak zkontrolujte hladinu vody v nádrže a vložte ji zpět.

Pro pětovné spuštění přístroje je nezbytné zasunout dávkovač, pokud není zasunutý (obr. 5), stisknout ikonu OK (B9) a displej zobrazí "HORKÁ VODA STISKNĚTE OK". Do několika sekund stiskněte ikonu OK (B9), ponechte z dávkovače vytékat vodu po dobu přibližně 30 sekund. Po dokončení výdeje se přístroj vrátí automaticky k zobrazení základních nastavených režimů.



Poznámka: Přístroj si může vyžádat několikanásobné zopakování této operace až do úplného odstranění vzduchu z vodního okruhu.









Poznámka: Pokud se výše popsaný úkon neprovede správně, nebo pokud se přístroj vypne, displej by mohl znovu zobrazovat nastavené základní režimy, i když ve skutečnosti problém přetrvává.

ÚPRAVA MNOŽSTVÍ KÁVY V ŠÁLKU

Přístroj je z výroby přednastaven tak, aby automaticky vydával následující druhy kávy:

- espresso
- malý šálek
- střední šálek
- velký šálek
- konvice

Při úpravě množství postupujte následujícím způsobem:

- Stisknutím ikony  (B2) vstupte do menu, stiskněte ikony   (B7) a (B8) (obr. 2) až po volbu "PROGRAM. KÁVY".
- Stiskněte ikonu OK (B9).
- Zvolte typ kávy, který chcete upravit stiskem ikon   (B7) a (B8).
- Stiskem ikony OK (B9) potvrďte typ kávy, který chcete upravit.
- Stiskem ikon   (B7) a (B8) upravíte množství požadované kávy. Stavová lišta udává zvolené množství kávy.
- Opětovným stisknutím ikony OK (B9) potvrďte volbu (nebo stiskem ikony (B6) operaci zrušte).
- Dvakrát stiskněte ikonu ESC (B6), kterou menu opustíte.

Nyní je přístroj naprogramovaný podle nových nastavení a připraven k použití.

REGULACE MLÝNKU NA KÁVU

Kávomlýnek se nesmí upravovat, protože byl nastaven ve výrobním závodě. Pokud však dochází k příliš rychlému nebo příliš pomalému vytékání kávy (po kapkách), je nutné provést úpravu pomocí tlačítka určeného pro regulaci stupně hrubosti mletí (obr. 14).



Pozor! Knoflík regulace je možné otočit pouze když je mlýnek na kávu ve funkci.

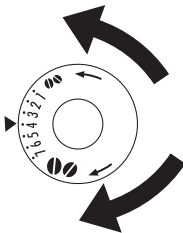



Pro dosažení pomalejšího výdeje kávy a lepšího vzhledu pěny otočte knoflíkem o jedno cvaknutí v protisměru hodinových ručiček (= jemnější namletí kávy).

ček (= jemnější namletí kávy).

Pro dosažení rychlejšího výdeje kávy (ne po kapkách) otočte knoflíkem o jedno cvaknutí ve směru hodinových ručiček (= namletí kávy hruběji).

PŘÍPRAVA KÁVY S POUŽITÍM PŘEDEMLETÉ KÁVY (NAMÍSTO KÁVY ZRNKOVÉ)

- Stiskněte ikonu  (B4) (obr. 10) a zvolte funkci předemleté kávy.
- Vytáhněte přístroj směrem ven; dbejte na to, abyste jej uchopili za příslušné rukojeti.
- Zvedněte víčko v jeho středu, vsypte do násypky jednu odměrku mleté kávy; zasuňte spotřebič zpět dovnitř a pokračujte tak, jak je popsáno v kapitole "Příprava kávy (s pomocí zrnkové kávy)". POZN.: Stiskem ikony  (B10) je vždy možné připravit jen 1 kávu.
- Pokud si po uvedení spotřebiče do chodu s použitím mleté kávy přejete kávu znovu připravit s použitím zrnkové kávy, je třeba opětovným stiskem ikony  (B4) deaktivovat funkci mleté kávy.

POZNÁMKA 1: Nikdy nesypte předemletou kávu do vypnutého kávovaru; zabrání se tím jejímu rozsypání uvnitř přístroje.

POZNÁMKA 2: Nikdy nevypávejte více než jednu odměrku, v opačném případě přístroj kávu nepřipraví.

POZNÁMKA 3: Používejte jen odměrku, která je součástí dodávky.

POZNÁMKA 4: Nasypte do násypky pouze předemletou kávu, určenou pro přístroje na přípravu kávy espresso.

POZNÁMKA 5: Pokud po nasypání více než jedné odměrky dojde k ucpaní násypky, použijte k uvolnění kávy nůž; potom vyjměte a vyčistěte spařovač a přístroj tak, jak je popsáno v kap. "Čištění spařovače".

VÝDEJ HORKÉ VODY

- Vždy zkontrolujte, zda je přístroj připraven k použití.
- Ujistěte se, že dávkovač vody je zasunutý na trysce (obr. 21). Umístěte pod dávkovač nádobu (obr. 22).
- Stiskněte ikonu  (B13) (obr. 23). Přístroj zobrazí zprávu "HORKÁ VODA, STISKNĚTE OK".

Stiskněte ikonu OK (B9) a horká voda začne vytékat z dávkovače vody a plnit níže umístěnou nádobu (Doporučuje se nenechat horkou vodu vytékat déle než 2 minuty). Výdej přerušte stiskem ikony  (B13) nebo ikony ESC (B6). Přístroj výdej automaticky přeruší po dosažení nastaveného množství horké vody.

ÚPRAVA MNOŽSTVÍ HORKÉ VODY

Přístroj je z výroby nastaven na automatický výdej 200 ml horké vody. Pokud si přejete toto množství upravit, postupujte následovně:

- Umístěte pod napěňovač nádobku (obr. 22).
- Stisknutím ikony  (B2) vstupte do menu, nebo stiskněte ikony $\langle \rangle$ (B7) a (B8) (obr. 2) až po volbu zprávy "PROGRAM. VODY".
- Stiskem ikony OK (B9) potvrďte.
- Zvolte požadované množství kávy stiskem ikon $\langle \rangle$ (B7) a (B8). Stavová lišta udává zvolené množství vody.
- Opětovným stisknutím ikony OK (B9) potvrďte volbu (nebo stiskem ikony ESC (B6) operaci zrušte).
- Dvakrát stiskněte ikonu ESC (B6), kterou menu opustíte.
- Nyní je přístroj naprogramovaný podle nových nastavení a připraven k použití.

PŘÍPRAVA KÁVY CAPPUCCINO



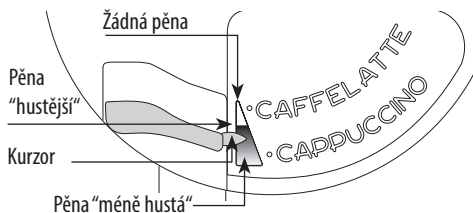

Poznámka: Množství kávy, které chcete použít pro přípravu kávy cappuccino, se nastavuje funkcí v menu "Program. cappuccino".

- Zvolte chuť kávy, kterou chcete použít pro přípravu kávy cappuccino, stisknutím ikony  (B4).
- Sejměte víko nádobky na mléko.
- Nalijte do nádoby asi 100 gramů mléka pro každou kávu cappuccino, kterou chcete připravit (obr. 15); nepřekračujte rysku MAX (odpovídá asi 750ml) vyraženou na nádobě. Používejte zcela odtučněné mléko nebo polotučné mléko o teplotě, kterou má v ledničce (cca 5°C).
- Dávejte pozor, aby nasávací hadička byla správně zasunuta do pryžové podložky (obr. 16), pak umístěte víko na nádobku smlékem.
- Umístěte kurzor napěňovače mléka (C1) mezi nápisy CAPPUCCINO a CAFFELATTE, vyražené na víku nádobky na mléko. Je možné regulovat kvalitu pěny: pohybuji kurzorem víc směrem k nápisu LATTE MACCHIATO se získá hustější pěna. Pohybuji naopak směrem k nápisu CAPPUCCINO se získá pěna ředší.



- Sejměte dávkovač horké vody a upevněte na trysku nádobku na mléko (obr. 17).
- Posuňte hadičku dávkovače mléka, jak je znázorněno na obr. 18 a umístěte dostatečně velký šálek pod ústí dávkovače kávy a pod hadičku dávkovače mléka.
- Stiskněte ikonu  (B12). Přístroj zobrazí zprávu: "CAPPUCCINO..." a po několika sekundách napěněné mléko vytéká z hadičky dávkovače mléka a zaplní pod ním umístěný šálek. (Vytékání mléka se přeruší automaticky).
- Přístroj vydává kávu.
- Káva cappuccino je nyní hotová: oslaďte si ji podle chuti, a pokud si přejete, posypte pěnu kakaovým práškem.

POZNÁMKA 1: Během přípravy kávy cappuccino je možné přerušit výdej napěněného mléka nebo kávy stiskem ikony  (B12).

POZNÁMKA 2: Pokud během výdeje napěněného mléka dojde k vyprázdnění nádobky s mlékem, sejměte ji a mléko doplňte. Pak je znovu umístěte a stiskněte ikonu  (B12) pro přípravu nové kávy cappuccino.

POZNÁMKA 3: Pro zajištění kompletní čistoty a hygieny napěňovače mléka, po ukončení výdeje poslední kávy cappuccino, vykonajte vycištění vnitřního vedení víka nádobky na mléko. Na displeji bliká zpráva "STISKNOT CLEAN!":

- Umístěte nádobu pod hadičku na výdej mléka (obr. 20).
- Stiskněte a podržte stisknuté tlačítko clean (C3) nacházející se na víku po dobu alespoň 5 sekund, (obr. 20), pro spuštění funkce čištění. Přístroj zobrazí zprávu "čištění probíhá" s progresivní lištou dolů. Doporučuje se neuvolnit tlačítko CLEAN dokud lišta není kompletně zaplněna, a tedy čištění celkem ukončeno. Uvolněním tlačítka CLEAN se funkce přeruší.





Po ukončení čištění sejměte nádobku na mléko a uchovejte ji v ledničce. Nedoporučuje se nechávat vonku nádobku s mlékem déle než 15 minut.

POZNÁMKA 4: Pokud si přejete modifikovat množství kávy anebo napěněného mléka, které přístroj automaticky vydává do šálku, postupujte podle pokynů popsanych v kapitole "Úprava množství kávy a mléka pro cappuccino".







ÚPRAVA MNOŽSTVÍ KÁVY A MLÉKA PRO CAPPUCCINO

Přístroj je z výroby přednastaven na automatický výdej standardní kávy cappuccino. Pokud si přejete toto množství upravit, postupujte následovně:

Modifikovat množství mléka

- Naplňte nádobku mlékem až po maximální úroveň, vyznačenou na samotné nádobce.
- Stisknutím ikony  (B2) vstupte do menu, nebo stiskněte ikony   (B7) a (B8) (obr. 2) až po volbu zprávy "PROGRAM. CAPPUCCINO".
- Stiskem ikony OK (B9) potvrdíte. Displej zobrazí "PROGRAM. MLÉKA".
- Stiskněte znovu ikonu OK (B9).
- Zvolte požadované množství mléka stiskem ikon   (B7) a (B8). Stavová lišta udává zvolené množství mléka.
- Opětovným stisknutím ikony OK (B9) potvrďte volbu (nebo stiskem ikony ESC (B6) operaci zrušte).
- Dvakrát stiskněte ikonu ESC (B6), kterou menu opustíte.

Modifikovat množství kávy

- Stisknutím ikony  (B2) vstupte do menu, nebo stiskněte ikony   (B7) a (B8) (obr. 2) až po volbu zprávy "PROGRAM. CAPPUCCINO".
- Stiskněte ikonu OK (B9) pro potvrzení a pak stiskněte ikony   (B7) a (B8), dokud nezvolíte zprávu "KÁVA PRO CAPPUCCINO".
- Stiskněte znovu ikonu OK (B9).
- Zvolte požadované množství kávy stiskem ikon   (B7) a (B8). Stavová lišta udává zvolené množství kávy.
- Opětovným stisknutím ikony OK (B9) potvrďte volbu (nebo stiskem ikony ESC (B6) operaci zrušte).
- Dvakrát stiskněte ikonu ESC (B6), kterou menu opustíte.

PŘÍPRAVA RŮZNÝCH ŠÁLKŮ KÁVY S FUNKCI KONVICE (JUG)

Tato funkce umožňuje automaticky připravit různé šálky kávy (4, 6), přímo v konvici (A9) pro uchování teplé kávy.

- Otáčejte víkem konvice až do polohy šípky v místě nápisu OPEN a víko sejměte. Konvici i víko vypláchněte.
- Zavřete konvici otáčením víka směrem k nápisu "CLOSE", dokud se dobře nezavře a umístěte ji pod výstup kávy. Vložte konvici s držadlem vždy otočením doleva nebo doprava, jak je uvedeno na obrázku.

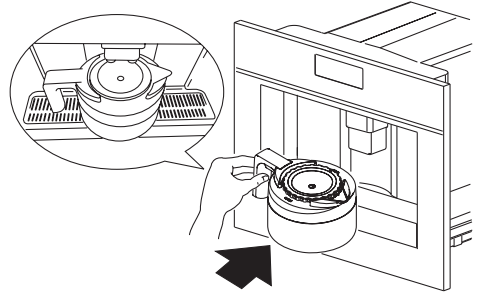

Vydáváč kávy (A13) musí být vždy úplně zvednutý, aby bylo možné konvici zasunout. Displej zobrazí "NAPL.ZÁS.ZRNK. KÁVY A ZÁS.VODY,VYPR.ODPAD. NÁDOBKU, STISKNĚTE TLAČÍTKO OK", potom se přesvědčte, zda je nádržka na vodu plná, zda je nádoba na zrnkovou kávu dostatečně naplněna a zda je odpadní nádobka úplně prázdná.

- Stiskněte ikonu OK (B9). Displej zobrazí typ zvolené kávy, např. "KONVICE EXTRA JEMNÁ" a počet šálek, který chcete připravit do konvice, například "KONVICE 4 ŠÁLKY".
- Potvrďte stiskem ikony  (B14). Displej zobrazí stavovou lištu, která udává postup přípravy káv. Když je stavová lišta plná, přístroj proces ukončí a vrátí se automaticky k funkci káva z konvice. Pokud ale displej nezobrazí plnou stavovou lištu, znamená to, že cyklus nebyl správně dokončen. Konvici tedy odeberte a vyhodnoťte zprávu na displeji podle pokynů v kapitole "ZPRÁVY ZOBRAZOVANÉ NA DISPLEJI".
- Nyní odeberte konvici a ponechte víko v poloze CLOSE, abyste zachovali dlouhou teplotu kávy.
- Kávu nalijte tak, že otočíte víkem směrem doleva, dokud se šípka nedostane do polohy ústí konvice.



Pozor! Když není množství zrnkové kávy dostatečné pro dokončení zvolené funkce, přístroj proces přeruší a počká, dokud se nádoba na zrnkovou kávu znovu nenaplní a nestiskne se ikona  (B14).

Když jsou šálky pro přípravu například 4 a zrnková káva není dostatečná, přístroj připraví 2 šálky a potom přípravu kávy zastaví. Naplňte zásobník zrnkovou kávu a stiskněte ikonu  (B14). Po dalším naplnění zásobníku přístroj připraví jen 2 zbývající šálky, čímž se dosáhne požadovaného množství 4 šálek.

Pokud voda v nádržce není dostačující pro dokončení požadované funkce nebo pokud je zásobník na zbytky kávy plný, přístroj proces přeruší.

Pro naplnění nádrže na vodu nebo vyprázdnění zásobníku na zbytky kávy je nutno konvici odebrat a potom, co tak učiníte, se program přeruší.

Po odstranění chyby je třeba program spustit znovu. V takovém

případě vezměte v úvahu objem kávy, která se v konvici už nachází, aby konvice nepřetekla.

ÚPRAVA PARAMETRŮ FUNKCE KONVICE (JUG)

Program pro konvici byl ve výrobním závodě nastaven na standardní hodnoty. Ty je možné upravit podle vlastní chuti a uložit. Je možné zvolit 5 různých typů kávy od extra jemné až po extra silnou a 10 typů množství kávy pomocí grafické lišty. Tato nastavení je možné upravit následujícím způsobem:

- Stisknutím tlačítka  (B2) vstupte do menu. Stiskněte ikony < > (B7) a (B8), dokud se na displeji nezobrazí zpráva "PROGRAM. KONVICE".
- Stiskněte ikonu OK (B9) a potom ikony < > (B7) a (B8), dokud se na displeji nezobrazí zpráva "CHUŤ KÁVY V KONVICI".
- Stiskněte ikonu OK (B9).
- Stiskněte ikony < > (B7) a (B8) a zvolte různou intenzitu kávy od extra jemné až po extra silnou.
- Potvrďte požadovanou intenzitu stiskem ikony OK (B9).
- Množství kávy upravíte stiskem ikon < > (B7) a (B8), dokud se na displeji nezobrazí zpráva "POČET KONVIC".
- Stiskem ikony OK (B9) potvrdíte.
- Na displeji se objeví lišta, kterou je možno zkracovat nebo prodlužovat; ta představuje množství kávy vydané na každý jednotlivý šálek. Když je lišta úplně zaplněna, odpovídá to maximálnímu množství kávy na šálek.
- Když nastavíte požadované množství kávy, stiskem ikony OK (B9) potvrdíte.
- Množství šálek upravíte stiskem ikon < > (B7) a (B8), dokud se na displeji nezobrazí zpráva "POČET ŠÁLKŮ V KONVICI".
- Stiskněte ikonu OK (B9) a potom stiskněte ikony < > (B7) a (B8), dokud nezvolíte požadovaný počet šálek (4, 6). Displej zobrazí "KONVICE 4 ŠÁLKŮ" nebo "KONVICE 6 ŠÁLKŮ".
- Stiskem ikony OK (B9) potvrdíte.
- Stiskem ikony ESC (B6) opustíte režim programování.

ČIŠTĚNÍ

Čištění spotřebiče

Na čištění spotřebiče nepoužívejte ředidla nebo abrazivní čisticí přípravky. Stačí vlhký a měkký hadřík. Žádnou součást spotřebiče NIKDY nemyjte v myčce. Následující části přístroje je nutné pra-

videlně čistit:

- Odpadní nádobka (A4).
- Odkapávací miska (A14).
- Nádržka na vodu (A12).
- Ústí dávkovače kávy (A13).
- Násypka na předemletou kávu (A21).
- Vnitřek přístroje přístupný po otevření servisních dvířek (A2).
- Spařovač (A5).
- Konvice na kávu (Jug) (A9).

Čištění zásobníku na zbytky kávy

Jakmile se na displeji zobrazí nápis "VYPRÁZDNIT ODPADNÍ NÁDOBKU!", je nutné ji vyprázdnit a vyčistit. Pro čištění:

- Otevřete servisní dvířka na přední straně spotřebiče (obr. 26), poté vytáhněte odkapávací misku (obr. 27) a vyčistěte ji.
- Pečlivě vyčistěte odpadní nádobku na sběr sedliny. Důkladně vyčistěte odpadní nádobku na sedliny a dávejte pozor, abyste odstranili všechny zbytky, které mohly zůstat na dně: štetec (C8), který je součástí dodávky, je vybaven stěrkou vhodnou pro tuto operaci.



Pozor! Při vyjmutí odkapávací misky MUSÍTE vždy vyprázdnit i odpadní nádobku.

Čištění odkapávací misky



Pozor! Pokud se odkapávací misky nevytlévá, může voda přetéct. Tím se přístroj poškodí.

Odkapávací miska je vybavena indikátorem hladiny vody v podobě červeného plováku, který se zvedá současně s hladinou vody v odkapávací misce. Dřív, než červený indikátor začne vyčnívat z tácku na odkládání šálek, je nezbytné odkapávací misku vyprázdnit a vyčistit.

Vyjmutí odkapávací misky:

1. Otevřete servisní dvířka (obr. 26).
2. Vyjměte odkapávací misku a odpadní nádobku (obr. 27).
3. Vyčistěte odkapávací misku a odpadní nádobku (A4).
4. Vložte odkapávací misku a odpadní nádobku zpět (A4).
5. Zavřete servisní dvířka.

Čištění nádržky na vodu

1. Pravidelně (přibližně jednou měsíčně) čistěte nádrž na vodu (A12) vlhkou utěrkou s malým množstvím jemného mycího prostředku.
2. Pečlivě odstraňte zbytky čisticího prostředku.

Čištění ústí dávkovače

1. Pravidelně čistěte ústí pomocí houbičky.
2. Pravidelně kontrolujte, zda nejsou ucpané otvory výpusti kávy. V případě potřeby odstraňte zbytky kávy pomocí párátka.

Čištění násypky na vsypání předemleté kávy

- Pravidelně (přibližně jednou za měsíc) zkontrolujte, zda není ucpaná násypka pro sypaní předemleté kávy. V případě potřeby odstraňte zbytky kávy štětečkem (C8), který je součástí dodávky.



Nebezpečí! Před každým čištěním se přesvědčte, zda je spotřebič vypnutý stiskem hlavního spínače (A23) a odpojený od elektrické sítě. Přístroj nikdy neponořujte do vody.

Čištění vnitřních částí spotřebiče

1. Pravidelně (přibližně jednou za týden) zkontrolujte, zda není vnitřní prostor spotřebiče špinavý. V případě potřeby odstraňte usazeniny houbou. V případě potřeby odstraňte zbytky kávy štětečkem (C8), který je součástí dodávky, a houbou.
2. Všechny zbytky vysajte vysavačem (obr. 30).

Čištění spařovače

Spařovač je nutné vyčistit alespoň jednou za měsíc.



Pozor! Spařovač (A5) nelze vyjmout, jestliže je přístroj zapnutý. Nepokoušejte se vyjmát silou.

1. Zkontrolujte, zda byl přístroj správně vypnutý (viz "Vypnutí").
2. Otevřete servisní dvířka (obr. 26).
3. Vyjměte odkapávací misku a odpadní nádobku (obr. 27).
4. Dvě červená uvolňovací tlačítka zatlačte směrem dovnitř a současně vyjměte spařovač (obr. 31).



Pozor! Spařovač vyčistěte bez použití mycích prostředků, neboť vnitřní část pístu je ošetřena mazivem, které by se mycím prostředkem odstranilo.

5. Spařovač ponořte na přibližně 5 minut do vody a poté ho opláchněte. Použitím štětečku (C8) vyčistěte případné zbytky kávy v sídle spařovače.
6. Po vyčištění vložte spařovač (A5) zpět jeho nasunutím do držáku a na čep dole;

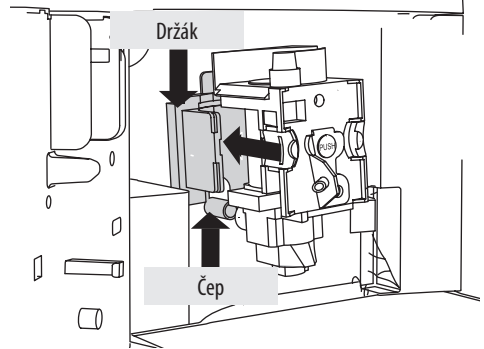

potom stiskněte nápis PUSH, až uslyšíte zacvaknutí.



Poznámka: Pokud je obtížné zasunout spařovač nazpět, je třeba jej nastavit (před jeho zasunutím) na správný rozměr silným stlačením horní a dolní části tak, jak je znázorněno na obrázku.

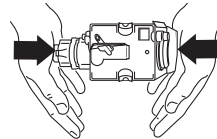

7. Po zasunutí zkontrolujte, zda se dvě červená tlačítka vysunula směrem ven.

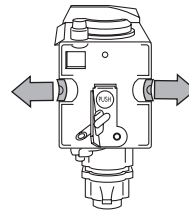

8. Vložte nazpět odkapávací misku a odpadní nádobku na sedliny.
9. Zavřete servisní dvířka.

Čištění nádoby na mléko



Upozornění! Po každé přípravě mléka vyčistěte vždy vnitřní vedení nádoby na mléko (C). Pokud v nádobce zůstalo ještě mléko, nenechávejte ji venku z lednice na dlouhou dobu.

Vyčistěte nádobku po každé přípravě mléka, jak je popsáno v poznámce 3 kap. “Příprava kávy cappuccino”.

Je možné mýt všechny části v myčce, musí však být umístěny do příslušného horního košíku myčky.

1. Otočte víkem nádoby na mléko ve směru hodinových ručiček a vyjměte ji.
2. Sejměte hadičku dávkovače e hadičku na nasávání.

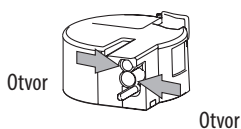
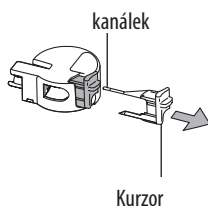
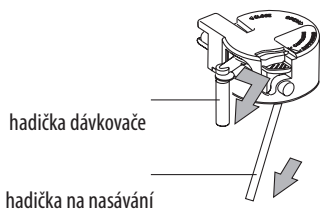

3. Sejměte kurzor jeho vytažením směrem ven.
4. Pečlivě opláchněte všechny části teplou vodou a jemným mycím práškem. Věnujte zvláštní pozornost, aby uvnitř dírek nebo kanálku, který se nachází na hrotě kurzoru, nezůstali zbytky mléka.
5. Ujistěte se, že hadice nasávače a hadice dávkovače nejsou ucpany zbytky mléka.
6. Opětovně nasadte kurzor, hadičku dávkovače a hadičku na nasávání mléka.
7. Umístěte víko nádoby na mléko.

Čištění konvice na kávu

Vyčistěte konvici vlhkým hadrem a jemným čistícím prostředkem.



Poznámka: Abyste zabránili estetickému poškození konvice, nemyjte ji v myčce.

ÚPRAVA A NASTAVENÍ PARAMETRŮ MENU

Když je přístroj připraven k použití, je možné pracovat v menu za účelem změny následujících parametrů a funkcí:

- Zvolit jazyk
- Vyplachování
- Doba vypnutí
- Nastavení času
- Doba zapnutí
- Automatické zapnutí
- Teplota
- Tvrdost vody
- Program káva
- Program cappuccino
- Program konvice
- Program voda
- Odvápňení
- Tovární nastavení
- Statistika
- Akustická výstraha
- Kontrast

Nastavení jazyka

Pokud si přejete změnit jazyk na displeji, postupujte následovně:

- Stisknutím ikony  (B2) vstupte do menu; na displeji se objeví “ZVOLIT JAZYK”.
- Stiskněte ikonu OK (B9).
- Stiskněte ikony < > (B7) a (B8), dokud se na displeji nezobrazí požadovaný jazyk.
- Stiskem ikony OK (B9) potvrďte.
- Stiskem ikony ESC (B6) menu opustíte.





Poznámka: Pokud se spletete a zvolíte nesprávný jazyk, je možné vstoupit přímo do menu úpravy tohoto parametru.

- Podržte stisknutou ikonu  (B2) nejméně po dobu 7 sekund, dokud přístroj nezobrazí jednotlivé jazyky.
- Zvolte požadovaný jazyk podle pokynů uvedených v odstavci “První uvedení přístroje do provozu”.

Vyplachování



tato funkce slouží k získání více horké kávy. Postupujte následujícím způsobem:

- Pokud si ihned po zapnutí spotřebiče přejete připravit malý šálek kávy (méně než 60 cc), použijte horkou vodu na vypláchnutí pro předehřev šálku.
- Pokud naopak od poslední připravené kávy uplynulo více





než 2/3 minuty, před přípravou nové kávy se doporučuje předehřát spařovač stiskem ikony  (B3), pomocí které zvolíte do menu a potom ikon  (B7 a (B8) až do vstoupíte do menu a potom ikon  (B7 a (B8) až do zvolení funkce "PROPLACHOVÁNÍ". Stiskněte ikonu OK (B9). Na displeji se zobrazí zpráva "PRROPLACHOVÁNÍ POTVRDIT". Stiskněte znovu ikonu OK (B9). Potom nechte odtéct vodu do níže umístěné odkapávací misky, anebo použijte tuto vodu na naplnění šálku (potom ji vylijte), který bude použit na kávu tak, aby se předehřál.

Změna doby zapnutí

Přístroj je z výroby nastaven tak, aby se automaticky vypnul po 30 minutách od posledního použití. Při změně tohoto intervalu (max. 120 min.) postupujte následujícím způsobem:





- Stiskem ikony  (B2) vstupte do menu a potom stiskněte ikony  (B7) a (B8) dokud přístroj nezobrazí zprávu "DOBA VYPNUTÍ".
- Stiskem ikony OK (B9) potvrďte.
- Pomocí ikon  (B7) a (B8) určíte, po jaké době se musí přístroj vypnout (1/2 hodiny, 1 hodina, 2 hodiny).
- Stiskem ikony OK (B9) potvrďte.
- Stiskem ikony ESC (B6) menu opustíte.





Nastavení času

- Stiskem ikony  (B2) vstupte do menu a potom stiskněte ikony  (B7) a (B8) dokud přístroj nezobrazí zprávu "NASTAVENÍ ČASU".
- Stiskněte ikonu OK (B9).
- Pro nastavení hodiny použijte ikony  (B7) a (B8) a stiskem ikony OK (B9) volbu potvrďte.
- Pro nastavení minut použijte ikony  (B7) a (B8) a stiskem ikony OK (B9) volbu potvrďte.
- Stiskem ikony ESC (B6) menu opustíte.

Nastavení času pro automatické zapnutí



tato funkce umožňuje naprogramovat čas, při kterém se přístroj automaticky zapne

- Zkontrolujte, zda jsou hodiny přístroje nastaveny.
- Stiskem ikony  (B2) vstupte do menu a potom stiskněte ikony  (B7) a (B8) dokud přístroj nezobrazí zprávu "DOBA ZAPNUTÍ".
- Stiskněte ikonu OK (B9).
- Pro nastavení času automatického spuštění použijte ikony  (B7) a (B8) a stiskem ikony OK (B9) volbu potvrďte.
- Pro nastavení minut použijte ikony  (B7) a (B8) a stiskem ikony OK (B9) volbu potvrďte.

- Funkci automatického zapnutí aktivujete stiskem ikon  (B7) a (B8) dokud přístroj nezobrazí zprávu "AUTOMATICKÉ ZAPNUTÍ".
- Stiskem ikony OK (B9) potvrďte. Na displeji se objeví "AUTOMATICKÉ ZAPNUTÍ POTVRDIT". Stiskněte ikonu OK (B9). Na displeji se zobrazí symbol .
- Stiskem ikony ESC (B6) menu opustíte.
- Funkci automatického zapnutí deaktivujete stiskem ikony  (B2), a pak stiskněte ikony  (B7) a (B8) dokud přístroj nezobrazí zprávu "AUTOMATICKÉ ZAPNUTÍ". Stiskněte ikonu OK (B9). Na displeji se objeví "POTVRDIT". Stiskněte ESC (B6) pro deaktivaci a symbol  zmizí.



Úprava teploty kávy

Postup při změně teploty vydávané kávy je následující:

- Stiskem ikony  (B2) vstupte do menu a potom stiskněte ikony  (B7) a (B8) dokud přístroj nezobrazí zprávu "TEPLOTA".
- Stiskněte ikonu OK (B9).
- Stiskem ikon  (B7) a (B8) zvolíte požadovanou teplotu kávy: nízká, střední, vysoká.
- Stiskem ikony OK (B9) potvrďte zvolenou teplotu.
- Stiskem ikony ESC (B6) menu opustíte.

Programování tvrdosti vody

Podle přání je na základě naprogramování spotřebiče podle skutečného obsahu vodního kamene v používané vodě tuto dobu provozu prodloužit, čímž se sníží frekvence spouštění programu odvápnění. Postupujte následujícím způsobem:

- Po vyjmutí reakčního proužku "Total hardness test" z obalu (proužek je přiložen na str. 2) jej úplně ponořte na několik sekund do vody. Potom proužek vytáhněte a vyčkejte přibližně 30 sekund (dokud nezmění barvu a neobjeví se červené čtverečky).
- Spotřebič zapnete stiskem tlačítka (A7) zapnutí/stand-by.
- Stiskem ikony  (B2) vstupte do menu a potom stiskněte ikony  (B7) a (B8) dokud přístroj nezobrazí zprávu "TVRDOST VODY".
- Stiskněte ikonu OK (B9).
- Stiskněte ikony  (B7) a (B8), dokud nezvolíte číslo odpovídající červeným políčkům, které se zbarvily na reakčním proužku (například pokud se na reakčním proužku zbarvila do červena 3 políčka, je nutné zvolit zprávu "TVRDOST VODY 3").
- Stiskem ikony OK (B9) potvrďte.

Nyní je přístroj naprogramován k upozornění na nutnost odvápnovat, když je to skutečně potřeba.

Naprogramování kávy

Pokyny týkající se naprogramování kávy najdete v kapitole “ÚPRAVA MNOŽSTVÍ KÁVY V ŠÁLKU”.

Programování kávy cappuccino

Pokyny týkající se naprogramování kávy najdete v kapitole “ÚPRAVA MNOŽSTVÍ MLÉKA A KÁVY PRO KÁVU CAPPUCCINO”.

Naprogramování konvice

Pokyny týkající se naprogramování konvice najdete v kapitole “ZMĚNA PARAMETRŮ FUNKCE KONVICE (JUG)”.

Naprogramování vody

Tyto pokyny najdete v kapitole “ÚPRAVA MNOŽSTVÍ HORKÉ VODY”.

Odvápnění





Pozor! Odvápnovací prostředek obsahuje kyseliny. Dodržujte bezpečnostní pokyny výrobce uvedené na obalu odvápnovacího prostředku.



Poznámka: Používejte výhradně odvápnovací prostředky doporučené výrobcem. V opačném případě bude záruka neplatná. Jestliže odvápnění není prováděno pravidelně, stává se záruka neplatnou.

Když přístroj zobrazí zprávu “ODVÁPNĚNÍ” nastal čas pro odstranění vodního kamene. Postupujte následovným způsobem:

- Zkontrolujte, zda je spotřebič připraven k dalšímu použití.
- Stiskem ikony  (B2) vstupte do menu a potom stiskněte ikony  (B7) a (B8) dokud přístroj nezobrazí zprávu “ODVÁPNĚNÍ”.
- Stiskněte ikonu OK (B9) a přístroj zobrazí zprávu “ODVÁPNĚNÍ POTVRDIT”.
- Stiskněte ikonu OK (B9). Na displeji se zobrazí zpráva “PŘÍDAT ODVÁPŇOVAČ POTVRDIT”.
- Vyprázdněte nádržku na vodu, nalijte obsah lahvičky odvápnovacího prostředku s ohledem na pokyny uvedené na balení odvápnovacího prostředku, potom přidejte vodu, až se dostanete na max. hladinu vyraženu na nádržce na vodu. Umístěte nádobu o obsahu přibližně 2 litry pod vyústění horké vody.



- Stiskněte ikonu OK (B9); odvápnovací roztok vyteče z ústí horké vody a začne odtékat do nádoby pod ním. Přístroj zobrazí zprávu “ODVÁPNĚNÍ PROBÍHÁ”.
 - Program odvápnování provede automaticky přerušovanou řadu výdejů.
 - Po přibližně 30 minutách přístroj zobrazí zprávu “KONEC ODVÁPNĚNÍ POTVRDIT”.
 - Stiskněte ikonu OK (B9) a přístroj zobrazí zprávu “PROPLACHOVÁNÍ NAPLNIT ZÁSOBNÍK”.
 - Vyprázdněte nádržku na vodu, vypláchněte ji od zbytků odvápnovacího prostředku a naplňte ji čistou vodou.
 - Zasuňte nádržku naplněnou čistou vodou. Na displeji se zobrazí zpráva “PROPLACHOVÁNÍ POTVRDIT”.
 - Stiskněte znovu ikonu OK (B9). Horká voda vytéká z ústí, naplňte nádržku a přístroj zobrazí následující zprávu “PROPLACHOVÁNÍ”.
 - Počkejte na zprávu “KONEC PROPLACHOVÁNÍ POTVRDIT”.
 - Stiskněte ikonu OK (B9). Na displeji se zobrazí zpráva “KONEC ODVÁPNĚNÍ” a pak “NAPLNIT ZÁSOBNÍK”. Znovu naplňte nádržku čistou vodou.
 - Program odvápnování je nyní dokončen a spotřebič je opět připraven na výdej kávy.
- POZNÁMKA:** Pokud dojde k přerušení odvápnovacího programu před jeho dokončením, je třeba ho zopakovat od začátku.



Pozor! V PŘÍPADĚ, ŽE SE ODVÁPNĚNÍ NEPROVÁDÍ PRAVIDELNĚ, ZTRÁCÍ SE NÁROK NA ZÁRUKU.



Návrat k továrnímu nastavení (reset)

Je možné se vrátit k původnímu nastavení přístroje (i po tom, co je uživatel změnil), a to následujícím způsobem:

- Stiskem ikony  (B2) vstupte do menu a potom stiskněte ikony  (B7) a (B8) dokud přístroj nezobrazí zprávu “TOVÁRNÍ NASTAVENÍ”.
- Stiskněte ikonu OK (B9) a přístroj zobrazí zprávu “TOVÁRNÍ NASTAVENÍ POTVRDIT”.
- stiskem tlačítka OK (B9) se vrátíte k továrnímu nastavení;

Statistika

Pomocí této funkce se zobrazí statistické údaje přístroje. Pro jejich zobrazení postupujte následovně:

- Stiskem ikony  (B2) vstupte do menu a potom stiskněte ikony  (B7) a (B8) dokud přístroj nezobrazí zprávu “STATISTIKA”.
- Stiskněte ikonu OK (B9).
- Stiskem ikon  (B7) a (B8) je možno zkontrolovat:

- kolik bylo připraveno káv
- kolik bylo provedeno odvápnění
- kolik káv cappuccino bylo připraveno
- kolik litrů vody bylo celkem vydáno.
- Stiskem ikony ESC (B6) tuto funkci opustíte nebo pokud ikonu ESC (B6) stisknete dvakrát, menu opustíte.

Akustická výstraha

Touto funkcí se aktivuje nebo deaktivuje zvukový signál, který přístroj vydá při každém stisku ikony a při zasunutí/vysunutí prvků příslušenství.



Poznámka: Přístroj implicitně nastavený s aktivovaným zvukovým signálem.

- Stiskem ikony (B2) vstupte do menu a potom stiskněte ikony < > (B7) a (B8) dokud přístroj nezobrazí zprávu "AKUSTICKÁ VÝSTRAHA".
- Stiskněte ikonu OK (B9). Na displeji se zobrazí zpráva "AKUSTICKÁ VÝSTRAHA POTVRDIT".
- Stiskem ikony ESC (B6) zvukový signál deaktivujete, nebo ho stiskem ikony OK (B9) aktivujete.
- Stiskem ikony ESC (B6) menu opustíte.

Nastavení kontrastu

Pokud si přejete zvýšit nebo snížit kontrast displeje, postupujte následovně:

- Stiskem ikony (B2) vstupte do menu a potom stiskněte ikony < > (B7) a (B8) dokud přístroj nezobrazí zprávu "KONTRAST".
- Stiskněte ikonu OK (B9).
- Stiskněte ikony < > (B7) a (B8), dokud se požadovaný kontrast nezobrazí na displeji: stavová lišta udává zvolený stupeň kontrastu.
- Stiskem ikony OK (B9) potvrdíte.
- Stiskem ikony ESC (B6) tuto funkci opustíte nebo pokud ikonu ESC (B6) stisknete dvakrát, menu opustíte.

VYPNUTÍ PŘÍSTROJE

Při každém vypnutí přístroje proběhne cyklus automatického vyplachování, který nelze přerušit.



Nebezpečí opaření! Během vyplachování vytéká z ústí vydávače kávy trocha horké vody. Dávejte pozor, abyste se nepostříkali teplou vodou.

Spotřebič vypnete stiskem tlačítka (A7) zapnutí/pohotovostního režimu. Přístroj vykoná cyklus vyplachování a poté se vypne.



Poznámka: Pokud přístroj nebude delší dobu používán, stiskněte hlavní spínač ON/OFF (A23), umístěn na zadní straně spotřebiče do polohy 0.

TECHNICKÉ ÚDAJE

Napětí: 220 - 240 V ~ 50/60 Hz max. 10A

Příkon: 1350W

Tlak: 15 bar

Kapacita nádrže na vodu: 1,8 litrů

Rozměry ŠxVxH: 594x 455x411

Hmotnost: 23/24 kg



Spotřebič splňuje následující předpisy ES:

- Evropské nařízení Stand-by 1275/2008



Tento výrobek je v souladu s nařízením (ES) č. 1935/2004 o materiálech a předmětech určených pro styk s potravinami.

ZPRÁVY ZOBRAZENÉ NA DISPLEJI

| ZOBRAZENÁ ZPRÁVA | MOŽNÁ PŘÍČINA | NÁPRAVA |
|---|---|---|
| NAPLNIT NÁDRŽ | Nádrž na vodu je prázdná nebo není správně zasunutá. | Doplňte nádrž na vodu a/nebo ji zasuňte správně, jejím zatlačením až na doraz. |
| KÁVA NAMLETA PŘÍLIŠ JEMNĚ NASTAVIT MLÝNEK A (střídavě) STISKNOUT OK | Mletí je příliš jemné, a proto káva vytéká velmi pomalu. | Otočte regulačním knoflíkem mletí kávy o jedno cvaknutí směrem k číslu 7. |
| KÁVA NAMLETA PŘÍLIŠ JEMNĚ NASTAVIT MLÝNEK (střídavě) STISKNOUT OK (a následně) NAPLNIT NÁDRŽ | Nádrž byla vyjmutá během výdeje. | Zasuňte nádrž a stiskněte ikonu OK (B9). Displej zobrazí "HORKÁ VODA, STISKNĚTE OK". Stiskněte znovu ikonu OK (B9). Přístroj se vrátí do provozního režimu. |
| VYPRÁZDNIŤ ODPADNÍ NÁDOBKU | Odpadní nádoba (A4) je plná nebo přešlo víc než 3 dny od posledního vydání (tato funkce garantuje správnou hygienu spotřebiče). | Vyprázdněte odpadní nádobku na sběr kávové sedliny, vyčistěte ji a opětovně zasuňte. Důležité: Při vyjímání odkapávací misky je vždy nutné vyprázdnit odpadní nádobku, i když není zcela plná. Pokud tento úkon neprovedete, může se stát, že při přípravě dalších káv se nádoba na sedlinu naplní víc, než se očekává, a přístroj se ucpe zbytky použité kávy. |
| ZASUNOUT ODPADNÍ NÁDOBKU | Po čištění nebyla vložena odpadní nádoba na sedlinu. | Otevřete servisní dvířka a zasuňte odpadní nádobku. |
| NASYPAT PŘEDEMLETOU KÁVU | Byla zvolena funkce "předemletá káva", ale káva nebyla nasypána do násypky. Násypka (A21) je ucpaná. | Vytáhněte přístroj a nasypte předemletou kávu do násypky. Vyprázdněte násypku pomocí nože, jak je popsáno v odstavci "čištění násypky na sypaní namleté kávy". |
| ODVÁPNIT! | Udává, že je nezbytné přístroj odvápnit. | Je nevyhnutné co nejdříve provést program odvápnování, popsaný v kap "Odvápnování". |
| ZMENŠIT DÁVKU KÁVY | Bylo použito příliš kávy. | Zvolte jemnější chuť anebo snižte množství namleté kávy, a pak požádejte opětovně o výdej kávy. |
| NAPLNIT ZÁSOBNÍK NA KÁVOVÁ ZRNKA | Zrnka kávy skončily. | Naplňte nádobu na zrnkovou kávu. |
| ZASUNOUT JEDNOTKU SPAŘOVAČE | Po čištění nebyl vložen spařovač. | Zasuňte spařovač, jak je popsáno v kap. "Čištění spařovače". |
| ZAVŘÍT DVÍŘKA | Servisní dvířka jsou otevřená. | Zavřete servisní dvířka. |
| VŠEOBECNÝ ALARM! | Vnitřek přístroje je velmi znečištěn. | Pečlivě vyčistěte přístroj jak je to popsáno v odst. "čištění a údržba". Pokud je zpráva na displeji zobrazena ještě po čištění, obraťte se na středisko servisní služby. |

ŘEŠENÍ PROBLÉMŮ

Níže jsou uvedené některé chybné funkce.

Pokud problém nebude možné odstranit popsaným způsobem, obraťte se na asistenční středisko.

| PROBLÉM | MOŽNÁ PŘÍČINA | NÁPRAVA |
|---|---|--|
| Káva není horká. | Šálky nebyly přehřátý. Spařovač se ochladil, protože od přípravy poslední kávy uplynuly 2-3 minuty. Nastavená teplota není postačující. | Ohřejte šálky jejich opláchnutím horkou vodou. Před přípravou kávy zahřejte spařovač pomocí funkce PROPLÁCHNUTÍ uvnitř menu. Modifikujte nastavenou teplotu (viz odstavec "Nastavení teploty kávy"). |
| Káva má málo pěny. | Káva je namleta příliš nahrubo. Kávová směs není vhodná. | Otočte regulačním knoflíkem mletí kávy o jedno cvaknutí směrem k číslu 1 v protisměru hodinových ručiček, dokud je mlýnek na kávu ve funkci (obr. 14). Použijte směs kávy určenou pro kávu espresso. |
| Káva vytéká příliš pomalu nebo kape. | Káva je namleta příliš jemně. | Otočte regulačním knoflíkem mletí kávy směrem k číslu 7 ve směru hodinových ručiček pokým je mlýnek na kávu ve funkci (obr. 14). Pokračujte vždy o jedno cvaknutí, až dokud se nedosáhne požadovaného výdeje. Efekt se dostaví po vydání nejméně 2 káv. |
| Káva vytéká příliš rychle. | Káva je namleta příliš nahrubo. | Otočte regulačním knoflíkem mletí kávy o jedno cvaknutí směrem k číslu 1 v protisměru hodinových ručiček, dokud je mlýnek na kávu ve funkci (obr. 14). Dávat pozor, aby se neotáčelo regulačním knoflíkem mletí kávy mnohokrát, protože při vyžádání dvou šálků kávy by mohlo dojít k vydávání po kapkách. Efekt se dostaví po vydání nejméně 2 káv. |
| Káva nevytéká z jednoho nebo obou ústí dávkovače. | Otvory v ústích jsou ucpané. | Vyčistěte ústí pomocí párátko. |
| Káva nevytéká z ústí dávkovače, ale podél servisních dvířek (A2). | Otvory ústí jsou ucpaný suchým kávovým práškem. Podávač kávy (A3) uvnitř servisních dvířek se zablokoval. | Vyčistěte ústí pomocí párátko, houbičky nebo kuchyňského kartáčku s tvrdými štětinami. Pečlivě vyčistěte podávač kávy (A3), především v okolí kloubových závěsů. |
| Z dávkovače nevytéká káva, nýbrž voda. | Mletá káva zůstala zablokována v násypce (A21). | Vyčistěte násypku (A27) pomocí dřevěné nebo plastové vidličky, vyčistěte vnitřek přístroje. |

| PROBLÉM | MOŽNÁ PŘÍČINA | NÁPRAVA |
|--|---|---|
| Mléko nevytéká z hadice vydavače (C5). | Hadice na nasávání mléka není zasunuta nebo je zasunuta špatně. | Zasuňte pořádně hadici nasávání (C4) do gumy ve víku nádoby na mléko (obr. 24). |
| Mléko je málo zpěněné. | Víko nádoby na mléko je znečištěné. Kurzor mléka je špatně umístěn. | Vyčistěte víko na mléko jak je to popsáno v odst. "Čištění nádoby na mléko". Regulujte podle indikací v odstavci "Příprava kapucína". |
| Mléko má příliš velké bubliny nebo vystřikuje z hadice vydavače mléka. | Mléko není dostatečně studené nebo není částečně odtučněné. Kurzor zpěňovače je špatně regulován. Víko nádoby na mléko je znečištěné. | Používejte především úplně odtučněné mléko, nebo částečně odtučněné mléko o teplotě z lednice (přibližně 5°C). Jestli výsledek není ještě uspokojivý, zkuste změnit značku mléka. Posuňte jemně kurzorem směrem k nápisu "KÁVA S MLÉKEM" (viz odst. "Příprava kapucína"). Vyčistěte víko na mléko jak je to popsáno v odstavci "Čištění nádoby na mléko". |

www.aeg.com/shop



5713231111/09.16



AEG