

► RCB636E8MW

- ES** **Manual de Uso**
Refrigerador - Congelador
- PT** **Manual de utilizador**
Congelador - Frigorífico
- CZ** **Návod k Obsluze**
Chladnička - Mraznička
- SK** **Používateľ'ská príručka**
Chladnička - Mraznička
- RO** **Manualul utilizatorului**
Frigider - Congelator

USER MANUAL



AEG



ES

INCENDIO

Advertencia; Riesgo de incendio / materiales inflamables

ÍNDICE

| | |
|--|-----------|
| ANTES DE UTILIZAR EL APARATO | 5 |
| Advertencias generales..... | 5 |
| Durante el uso | 9 |
| Advertencias para la instalación..... | 10 |
| Antes de Utilizar el Frigorífico | 11 |
| Dimensiones..... | 12 |
| USO DEL APARATO | 13 |
| Información sobre la tecnología de refrigeración de última generación..... | 13 |
| Pantalla y panel de control | 14 |
| Funcionamiento del frigorífico combinado..... | 14 |
| Alarma de temperatura alta [solo para determinados modelos] | 14 |
| Ajustes de la temperatura del congelador..... | 15 |
| Ajustes de la temperaturas del frigorífico..... | 15 |
| Modo supercongelación | 15 |
| Función de alarma para la apertura de la puerta | 16 |
| Advertencias de ajustes de temperatura..... | 16 |
| Accesorios..... | 17 |
| Cubitera..... | 17 |
| Compartimento del congelador | 17 |
| Compartimento de refrigeración extra..... | 17 |
| Indicador de frescura | 18 |
| CustomFlex..... | 18 |
| ALMACENAMIENTO DE ALIMENTOS | 19 |
| Compartimento de refrigerador | 19 |
| Compartimento del congelador | 20 |
| LIMPIEZA Y MANTENIMIENTO | 24 |
| Descongelación..... | 25 |
| TRANSPORTE Y REUBICACIÓN | 25 |
| Reinstalación de la puerta..... | 25 |
| ANTES DE LLAMAR AL SERVICIO DE POSVENTA..... | 26 |
| Consejos para ahorrar energía | 30 |
| DESCRIPCIÓN DEL APARATO | 31 |
| DATOS TÉCNICOS | 32 |
| INFORMACIÓN PARA LOS INSTITUTOS DE PRUEBAS | 32 |

PARA RESULTADOS INMEJORABLES

Gracias por elegir este producto de AEG. Se ha creado con la finalidad de poder ofrecer un rendimiento inigualable durante muchos años, con tecnologías innovadoras que facilitan el día a día y características que no se encuentran en los dispositivos comunes. Dedique tan solo unos minutos en leer este documento y poder obtener los mejores resultados.

Visite nuestra página web para:



Obtener consejos de uso, folletos, resolución de problemas, información de servicio y reparación:

www.aeg.com/support



Registre su producto para obtener un mejor servicio:

www.registeraeg.com



Compre accesorios, consumibles y repuestos originales para su electrodoméstico:

www.aeg.com/shop

ATENCIÓN Y SERVICIO AL CLIENTE

Utilice siempre piezas de repuesto originales.

Cuando contacte con nuestro Centro de Servicio Autorizado, asegúrese de que tiene los siguientes datos disponibles: Modelo, PNC, número de serie.

Podrá encontrar esta información en la placa de características.

 Advertencia/Precaución - Información de seguridad

 Información general y consejos

 Información medioambiental

Sujeto a cambios sin previo aviso.

PARTE - 1. ANTES DE UTILIZAR EL APARATO

Advertencias generales

Lea detenidamente el manual de instrucciones antes de instalar y usar el aparato. No somos responsables de los daños que se produzcan como consecuencia de un uso indebido.

Siga todas las instrucciones del aparato y del manual de instrucciones y guarde este manual en un lugar seguro para resolver cualquier tipo de problema que pueda producirse en el futuro.

Este electrodoméstico no está destinado para su uso como un electrodoméstico integrado.

Si, debido a una instalación diferente, no se respetan los requisitos de ventilación adecuados, el aparato funcionará correctamente pero el consumo de energía podría aumentar ligeramente.

⚠ ADVERTENCIA: Mantenga libres de obstrucciones las aperturas de ventilación del receptáculo de la nevera o de la estructura integrada.

⚠ ADVERTENCIA: No utilice dispositivos mecánicos ni otros medios para acelerar el proceso de descongelación, salvo los recomendados por el fabricante.

⚠ ADVERTENCIA: No utilice aparatos eléctricos dentro de los compartimentos de la nevera en los que se guardan alimentos, salvo que sean del tipo recomendado por el fabricante.

⚠ ADVERTENCIA: Evite dañar el circuito refrigerante.

⚠ ADVERTENCIA: Cuando coloque el electrodoméstico, asegúrese de que el cable de alimentación no esté atrapado ni dañado.

⚠ ADVERTENCIA: No coloque varios tomacorrientes portátiles ni fuentes de alimentación portátiles en la parte posterior del aparato.

⚠ ADVERTENCIA: Para evitar que la inestabilidad del aparato dé lugar a algún tipo de peligro, debe fijarse conforme a las siguientes instrucciones:

 Si el aparato usa refrigerante de tipo R600a (esta información se muestra en la etiqueta del refrigerador), debe tener cuidado durante el transporte y la instalación para evitar que se dañen los elementos del refrigerador. R600a es un gas natural y respetuoso con el medioambiente, pero es explosivo. Si se dañan los elementos del refrigerador y como consecuencia se produce una fuga, aleje el aparato de llamas abiertas o fuentes de calor y ventile unos minutos la habitación en la que se encuentra la nevera.

- Mantenga todos los embalajes fuera del alcance de los niños y deséchelos adecuadamente.
- Durante el transporte y la colocación del aparato, evite dañar el circuito de gas del refrigerador.
- No almacene en este aparato sustancias explosivas, como latas de aerosol con propulsor inflamable.
- Este aparato está diseñado únicamente para almacenar alimentos y bebidas.
- Este aparato está diseñado para uso doméstico en interiores.
- Este aparato se puede utilizar en oficinas, habitaciones de hotel, habitaciones de Bed&Breakfast, casas de campo y otros alojamientos similares donde dicho uso no exceda (en promedio) los niveles de uso doméstico.
- Para evitar peligros, si la toma eléctrica no fuese compatible con el enchufe, deberá cambiarla el fabricante, un agente de servicio o una persona con una cualificación equivalente.
- Se ha conectado un enchufe con conexión a tierra al cable de alimentación de su refrigerador. Este enchufe debe conectarse específicamente a una toma de corriente de 16 amperios o de 10 amperios según el país en el que se venderá el producto. Si no hay un toma de tales características en su hogar, solicite su instalación a un electricista autorizado.

- Esta nevera la pueden usar niños de al menos 8 años de edad y personas con capacidades físicas, sensoriales o mentales reducidas o con falta de experiencia y conocimientos siempre que hayan recibido la supervisión o instrucciones necesarias con respecto al uso de la nevera de forma segura y comprendan los riesgos asociados. Los niños no deben jugar con este aparato. Ningún niño debe realizar la limpieza ni el mantenimiento de usuario de este aparato sin supervisión.
- Los niños de 3 a 8 años pueden cargar y descargar aparatos frigoríficos. No se espera que los niños realicen la limpieza o el mantenimiento del aparato, no se espera que los niños muy pequeños (0-3 años) usen los aparatos, no se espera que los niños pequeños (3-8 años) usen los aparatos de manera segura a menos que se les brinde supervisión continua, los niños mayores (8-14 años) y las personas vulnerables pueden usar los aparatos de manera segura después de que se les haya dado la supervisión o instrucción apropiada con respecto al uso del aparato. No se espera que las personas muy vulnerables usen los aparatos de manera segura a menos que reciban supervisión continua.
- Si el cable de alimentación está dañado, debe cambiarlo el fabricante, un agente de servicio autorizado o una persona con una cualificación equivalente a fin de evitar peligros.
- Esta nevera no ha sido diseñada para ser utilizada a una altitud superior a 2000 m.

Para evitar la contaminación de los alimentos, por favor respete las siguientes instrucciones:

- La apertura de la puerta durante largos períodos de tiempo puede provocar un aumento significativo de la temperatura en los compartimentos del aparato.
- Limpie regularmente las superficies que puedan entrar en contacto con los alimentos y los sistemas de drenaje accesibles.

- Almacene la carne y el pescado crudos en recipientes adecuados en el frigorífico, de modo que no estén en contacto con otros alimentos ni goteen sobre ellos.
- Los compartimentos de dos estrellas para alimentos congelados son adecuados para almacenar alimentos pre-congelados, almacenar o hacer helados y hacer cubitos de hielo.
- Los compartimentos de una, dos y tres estrellas no son adecuados para la congelación de alimentos frescos.
- Si el aparato frigorífico se deja vacío durante mucho tiempo, apáguelo, descongélelo, límpielo, séquelo y deje la puerta abierta para evitar que se desarrolle moho dentro del aparato.

Servicio

- Para reparar el aparato, póngase en contacto con el Centro de servicio técnico autorizado. Utilice solo piezas de repuesto originales.
- Tenga en cuenta que la autoreparación o la reparación no profesional puede tener consecuencias de seguridad y podría anular la garantía.
- Las siguientes piezas de repuesto estarán disponibles durante un periodo de 7 años una vez que se haya descatalogado el modelo: termostatos, sensores de temperatura, placas de circuitos impresos, fuentes de luz, asas de puertas, bandejas y cestos.
- Tenga en cuenta que algunos de estas piezas de repuesto solo están disponibles para los talleres de reparación profesionales, y que no todas las piezas de repuesto son compatibles para todos los modelos.
- Las juntas de la puerta estarán disponibles durante un periodo de 10 años una vez que se haya descatalogado el modelo.

Neveras antiguas y fuera de servicio

- Si su antiguo frigorífico o congelador tiene un candado, rómpalo o quítelo antes de desecharlo, dado que se podría quedar atrapado en su interior un niño y producir un accidente.
- Las neveras y los congeladores antiguos contienen material de aislamiento y refrigerante con CFC. Por lo tanto, evite dañar el medioambiente al desechar un antiguo frigorífico.

Desecho del antiguo aparato



El símbolo que se muestra sobre el producto o su embalaje indica que este producto no se puede tratar como residuo doméstico. En su lugar, debe llevarse al punto de recogida pertinente para el reciclado de equipos eléctricos y electrónicos. Asegúrese de que este producto sea desechado debidamente para evitar que se puedan producir daños en el medioambiente y la salud de las personas. Si desea obtener información detallada sobre el reciclaje de este producto, póngase en contacto con su oficina municipal, el servicio de desecho de residuos domésticos o la tienda en la que adquirió el producto.

Notas:

- Este aparato se ha diseñado para ser utilizado en viviendas y solo debe utilizarse en entornos domésticos y para los fines especificados. No es adecuado para uso comercial o común. Este tipo de uso invalidará la garantía del aparato y nuestra compañía no se hará responsable de las pérdidas que se produzcan.
- Este aparato se ha diseñado para ser usado en hogares y solo es apto para enfriar/conservar alimentos. No es adecuado para uso comercial o común ni para guardar sustancias que no sean alimentos. Nuestra empresa no es responsable de las pérdidas que se puedan producir en caso contrario.

Durante el uso

- No utilice un alargador para conectar el refrigerador-congelador a la red eléctrica.
- No utilice enchufes dañados, desgastados o viejos.
- No tuerza o dañe el cable ni tire de él.



- No utilice el adaptador de enchufe.
- Este aparato ha sido diseñado para que lo usen personas adultas. No deje que ningún niño juegue con el aparato o que se cuelgue de la puerta.

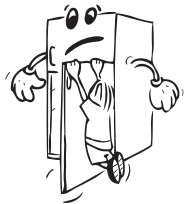

- No toque nunca el enchufe/cable de alimentación con las manos mojadas. De hacerlo, podría producirse un cortocircuito o una descarga eléctrica.



- No coloque latas ni botellas de cristal en el compartimento donde se hacen los cubitos de hielo, ya que podrían explotar al congelarse su contenido.



- No coloque materiales explosivos o inflamables dentro de la nevera. Las bebidas con alto contenido de alcohol deben colocarse verticalmente en el compartimento del refrigerador y asegurarse de que estén muy bien cerradas.
- No toque los cubitos de hielo al sacarlos del compartimento donde se hacen. El hielo podría ocasionar quemaduras por frío y cortes.
- No toque los productos congelados con las manos mojadas. No coma helado ni cubitos de hielo justo después de sacarlos del compartimento donde se hacen los cubitos de hielo.
- No vuelva a congelar alimentos que ya se han descongelado. Esto podría ocasionar problemas de salud, como una intoxicación alimentaria.



Advertencias para la instalación

Antes de utilizar el refrigerador-congelador por primera vez, preste atención a las siguientes cuestiones:

- El voltaje de funcionamiento del refrigerador-congelador es de 220-240 V a 50 Hz.
- El enchufe debe quedar accesible tras la instalación.
- Puede que el refrigerador-congelador emita cierto olor cuando se utilice por primera vez. Este olor es normal y desaparecerá cuando el refrigerador-congelador comience a enfriarse.
- Antes de conectar el refrigerador-congelador, asegúrese de que la información que se muestra en la placa de características (voltaje y carga conectada) concuerde con las características del suministro eléctrico. Si tiene alguna duda, póngase en contacto con un electricista cualificado.
- Inserte el enchufe en una toma eléctrica que disponga de una conexión a tierra eficaz. Si la toma eléctrica no tiene toma a tierra o el enchufe no es compatible con la toma eléctrica, le recomendamos que se ponga en contacto con un electricista cualificado.
- El aparato debe conectarse a una toma eléctrica con fusible debidamente instalada. El suministro eléctrico (CA) y el voltaje del lugar en el que se vaya a colocar el aparato deben coincidir con los datos que se muestran en la placa de características del propio aparato, que se encuentra en su lateral interior izquierdo.
- No nos hacemos responsables de los daños que se produzcan al conectar el aparato sin conexión a tierra.
- No coloque el refrigerador-congelador en un lugar en el que esté expuesto a la luz directa del sol.
- El refrigerador-congelador no se debe usar nunca en exteriores ni en un lugar en el que esté expuesto a la lluvia.
- El aparato debe estar separado como mínimo 50 cm de cocinas, hornos de gas y radiadores y 5 cm de hornos eléctricos.
- No cubra el cuerpo ni la parte superior del refrigerador-congelador con encaje. Esto afecta al rendimiento del refrigerador-congelador.
- El espacio libre superior necesario para el aparato puede derivarse de las dimensiones indicadas en el capítulo Dimensiones.
- No coloque objetos pesados sobre la nevera.
- Limpie a conciencia la nevera antes de usarla (consulte la sección de Limpieza y mantenimiento).



- El procedimiento de instalación dentro de un mueble de cocina se explica en el manual de instalación. Este producto se ha diseñado únicamente para ser utilizado en muebles de cocina adecuados.
- Antes de usar el refrigerador-congelador, limpie todas sus piezas con una solución de agua caliente y una cucharilla de bicarbonato de sodio. A continuación, límpielas con agua limpia y séquelas. Tras limpiar las diferentes piezas, vuelva a colocarlas en el refrigerador-congelador.
- Utilice las patas delanteras regulables para asegurarse de que el aparato esté nivelado y en una posición estable. Puede ajustar las patas girándolas en cualquiera de las dos direcciones. Esto debe hacerse antes de meter alimentos en el aparato.
- Instale el separador de plástico (la pieza con paletas negras que se encuentra en la parte trasera) girándolo 90 ° (tal como se muestra en la figura) para evitar que el condensador toque la pared.
- Si coloca el aparato contra la pared en una instalación independiente, instale los separadores traseros para garantizar la máxima distancia posible.

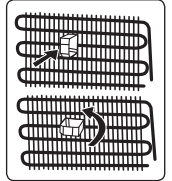

Antes de Utilizar el Frigorífico

- Con el fin de garantizar un funcionamiento correcto, y antes de utilizar el frigorífico por primera vez (o de utilizarlo tras haberlo transportado), colóquelo en posición vertical y espere 3 horas antes de enchufarlo a la corriente. De lo contrario, podría causar daños en el compresor.
- En el momento de poner el frigorífico en marcha por primera vez, puede emitir cierto olor; este olor se disipará en cuanto el frigorífico empiece a enfriarse.

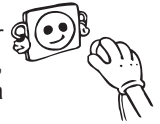

Iluminación interna

 ¡ADVERTENCIA!
Riesgo de descarga eléctrica.

- En lo que respecta a la(s) lámpara(s) situadas en el interior de este producto y a las lámparas de repuesto vendidas por separado: Estas lámparas están destinadas a soportar condiciones físicas extremas en los electrodomésticos, como la temperatura, la vibración, la humedad, o están destinadas a señalar información sobre el estado de funcionamiento del mismo. No se podrán utilizar con otros electrodomésticos y no son aptas para la iluminación de habitaciones domésticas.

Dimensiones

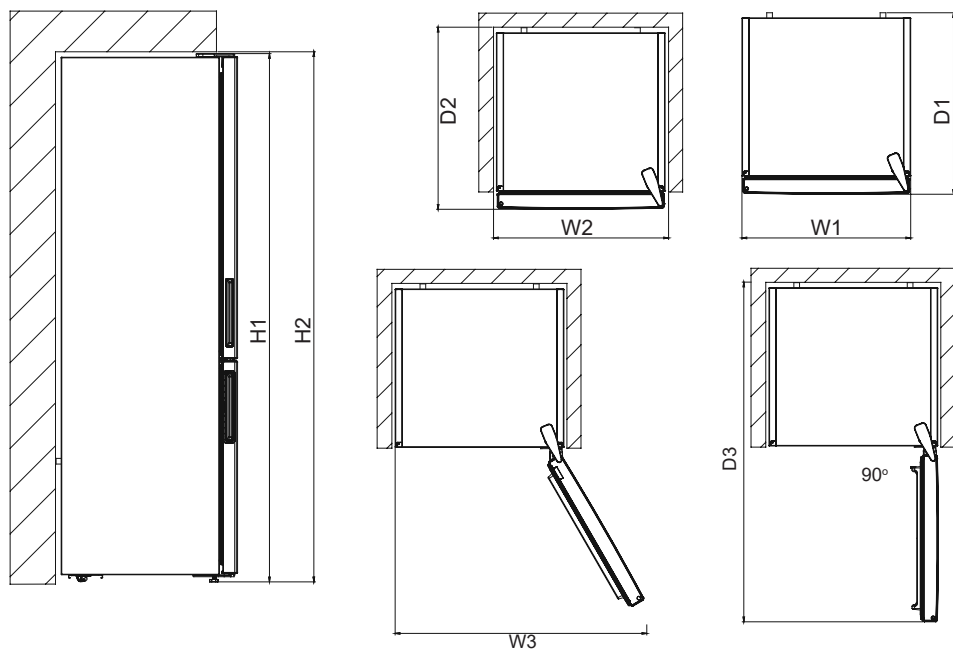

| Dimensiones generales ¹ | | |
|------------------------------------|----|------|
| Altura1 (H1*) | mm | 2010 |
| Ancho1 (W1) | mm | 595 |
| Profundidad1 (D1) | mm | 650 |

¹ altura, anchura y profundidad del electrodoméstico sin el mango

* incluyendo la altura de la bisagra superior (10 mm)

| El espacio requerido en el uso ² | | |
|---|----|------|
| Altura2 (H2) | mm | 2050 |
| Ancho2 (W2) | mm | 600 |
| Profundidad2 (D2) | mm | 718 |

² altura, anchura y profundidad del electrodoméstico, incluido el mango, más el espacio necesario para la libre circulación del aire de refrigeración

| Espacio total requerido en el uso ³ | | |
|--|----|------|
| Ancho3 (W3) | mm | 913 |
| Profundidad3 (D3) | mm | 1158 |

³ altura, anchura y profundidad del aparato, incluido el mango, más el espacio necesario para la libre circulación del aire de refrigeración, más el espacio necesario para permitir la apertura de la puerta hasta el ángulo mínimo que permita la retirada de todo el equipo interno

PARTE - 2. USO DEL APARATO

Información sobre la tecnología de refrigeración de última generación

Los frigoríficos con tecnología de refrigeración de última generación tienen un sistema de funcionamiento distinto al de los refrigeradores estáticos. En los frigoríficos convencionales, el aire húmedo que se introduce en el refrigerador y el vapor de agua procedente de los alimentos hacen que se acumule escarcha en el congelador. Para derretir esta escarcha, debe apagarse el frigorífico. Durante el período en el que el refrigerador esté apagado, el usuario debe sacar los alimentos del refrigerador y colocarlos en otro contenedor refrigerado a fin de mantener los alimentos fríos.

En los frigoríficos con tecnología de refrigeración de última generación, la situación del congelador es totalmente distinta. Con la ayuda de ventiladores, se distribuye aire frío y seco por numerosos puntos del congelador. Este aire frío distribuido de manera uniforme, que llega incluso a los espacios que hay entre los estantes, permite que los alimentos se congelen de manera correcta y homogénea. Además, no se formarán depósitos de escarcha.

En el compartimento del refrigerador habrá prácticamente la misma configuración que en el compartimento del congelador. El aire emitido por el ventilador, que se encuentra en la parte superior del refrigerador, se enfría al pasar por el hueco que hay detrás del conducto de aire. Al mismo tiempo, se expulsa aire por los orificios del conducto de aire para que el proceso de refrigeración se complete debidamente en el refrigerador. Los orificios del conducto de aire están diseñados de tal modo que la distribución de aire sea homogénea en este compartimento.

Puesto que ya no queda conducto de aireación entre el congelador y el refrigerador, no se mezclarán los olores.

Como resultado, su refrigerador con tecnología de última generación, no solo le proporciona una enorme capacidad y un aspecto elegante, sino que además es más fácil de usar.

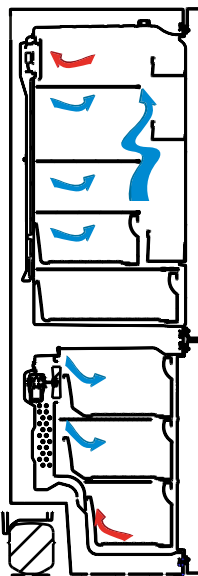

Pantalla y panel de control

Uso del panel de control

1. Permite ajustar el congelador
2. Permite ajustar el frigorífico
3. Pantalla del valor de ajuste del congelador
4. Pantalla del valor de ajuste del refrigerador
5. Símbolo de modo económico.
6. Símbolo de supercongelación.
7. Símbolo de alarma.

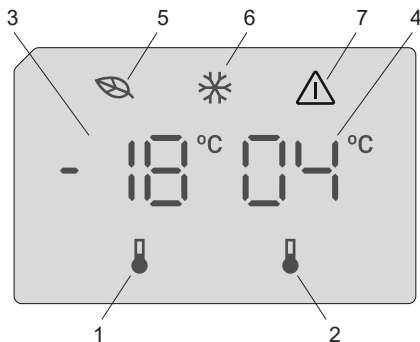

Funcionamiento del frigorífico combinado

Alarma de temperatura alta [solo para determinados modelos]



La alarma se apaga al enchufar el aparato por primera vez.

Compartimento frigorífico

La alarma se apaga cuando la temperatura del frigorífico es superior a 10 °C.

Durante la alarma:

- la pantalla muestra un código de error E10 intermitente,
- el indicador de alarma parpadea
- y suena la alarma acústica.

Compartimento congelador

La alarma se apaga cuando la temperatura del frigorífico es superior a -9 °C.

Durante la alarma:

- la pantalla muestra un código de error E09 intermitente,
- el indicador de alarma parpadea
- y suena la alarma acústica.

Apagado de la alarma

- Pulse cualquier tecla del panel de control para apagar la alarma. La temperatura máxima alcanzada por el compartimento aparece en la pantalla y el indicador de alarma parpadea hasta que se restablece la temperatura.
- El pitido de alarma se apaga automáticamente después de 1 hora. El indicador de alarma parpadea y el código de error permanece en la pantalla.
- Si el aparato ha recuperado la temperatura ajustada, la alarma se apaga y se restablece la pantalla normal. Compruebe que los alimentos del interior no se hayan estropeado o descongelado. Si es sí, consulte la sección "Descongelación".



Consulte la sección "Regulación de temperatura" para ajustar la temperatura de cada compartimento.

Iluminación (si está disponible)

Cuando el producto se enchufa por primera vez, las luces interiores pueden encenderse 1 minuto más tarde debido a las pruebas de apertura.

Una vez enchufado el electrodoméstico, todos los símbolos aparecerán durante en la pantalla

durante dos segundos y los valores iniciales serán de -18 °C en el indicador de ajustes del congelador y 4 °C en el indicador de ajustes del frigorífico.

Ajustes de la temperatura del congelador

- La temperatura inicial del congelador es de -18 °C.
- Pulse una vez el botón de ajuste del congelador.
Cuando pulse el botón por primera vez, el valor anterior parpadeará en la pantalla.
- Cada vez que presione este botón, la temperatura disminuirá respectivamente.
- Si continúa presionando el botón, la temperatura volverá a -16 °C.



NOTA: El modo económico se activa automáticamente cuando la temperatura del compartimento del congelador se ajusta a -18°C.

Ajustes de la temperaturas del frigorífico

- La temperatura inicial del frigorífico es de 4°C.
- Pulse una vez el botón del frigorífico.
- Cada vez que presione este botón, la temperatura disminuirá respectivamente.
- Si continúa presionando el botón, la temperatura volverá a 8°C.

Modo supercongelación

Finalidad

- Para congelar una gran cantidad de alimentos que no puedan guardarse en el estante de congelación rápida.
- Para congelar alimentos preparados.
- Para congelar rápidamente alimentos frescos y mantener su frescura.

Cómo utilizar

Para activar el modo de supercongelación, mantenga pulsado el botón de ajuste de la temperatura del congelador durante tres segundos. Una vez fijado el modo supercongelación, se encenderá el símbolo de supercongelación en el indicador y sonará un pitido que confirme que el modo se ha activado.



Durante el modo supercongelación:

- Puede ajustarse la temperatura del frigorífico. En este caso, el modo supercongelación continuará activado.
- No se puede seleccionar el modo económico.
- El modo supercongelación se puede cancelar del mismo modo que se activa.

Notas:

- La cantidad máxima de alimento fresco (en kilogramos) que se puede congelar en 24 horas está descrita en la etiqueta del electrodoméstico.
- Para un óptimo rendimiento en cuanto a la capacidad máxima del congelador, active el modo supercongelación 3 horas antes de colocar los alimentos frescos.



El modo de supercongelación se cancelará automáticamente después de 24 horas según la temperatura ambiente o cuando el congelador alcance una temperatura lo suficientemente baja.

Ajustes recomendados para la temperatura de ambos compartimentos.

| Compartimento del congelador | Compartimento del frigorífico | Observaciones: |
|---------------------------------|-------------------------------|---|
| -18 °C | 4 °C | Para un uso habitual y un mejor rendimiento. |
| -20 °C, -22 °C o -24 °C | 4 °C | Recomendado para cuando la temperatura ambiente supera los 30 °C. |
| Modo supercongelación | 4 °C | Debe usarse cuando se desea congelar alimentos en un corto tiempo. |
| -18 °C, -20 °C, -22 °C o -24 °C | 2 °C | Estos ajustes de temperatura deben utilizarse cuando la temperatura ambiental sea alta o cuando piense que el compartimento del frigorífico no está suficientemente frío debido a que la puerta se abre con frecuencia. |

Función de alarma para la apertura de la puerta

Si la puerta del frigorífico se deja abierta durante más de 2 minutos, el electrodoméstico comenzará a emitir un pitido.

Advertencias de ajustes de temperatura

- En lo que a eficacia se refiere, no se recomienda operar el aparato en entornos de temperaturas inferiores a los 10 °C.
- Cuando esté realizando un ajuste no comience a realizar otro ajuste.
- Los ajustes de temperatura deben realizarse en función de la frecuencia con la que se abre la puerta, la cantidad de alimentos que se conservan en el interior del refrigerador y la temperatura ambiental del lugar donde está instalado el aparato.
- Con el fin de permitir al frigorífico o congelador que alcance su temperatura de funcionamiento tras conectarlo a la red eléctrica, no abra a menudo las puertas ni coloque muchos alimentos en su interior. Tenga en cuenta que dependiendo de la temperatura ambiental, puede que el aparato requiera hasta 24 horas para alcanzar la temperatura normal de funcionamiento.
- Una función de retardo de 5 minutos se aplica para impedir que se dañe el compresor del aparato al conectarlo a la red eléctrica o desconectarlo de ella o en caso de que se produzca un corte eléctrico. El aparato comenzará a funcionar con normalidad pasados 5 minutos.
- Este aparato está diseñado para trabajar en los rangos de temperatura ambiental (T/ SN = 10 °C - 43 °C) indicados en los estándares, conforme a la clase climática indicada en la etiqueta de información. No recomendamos operar este aparato fuera de los límites de temperatura indicados, dado que se ve afectada su eficacia. Compruebe las Advertencias debajo.

| Clase climática | Significado | Temperatura ambiente |
|-----------------|-------------|--|
| T | Tropical | Este electrodoméstico de refrigeración está destinado para su uso a temperaturas ambiente que oscilan entre los 16 °C y los 43 °C. |
| ST | Subtropical | Este electrodoméstico de refrigeración está destinado para su uso a temperaturas ambiente que oscilan entre los 16 °C y los 38 °C. |

| Clase climática | Significado | Temperatura ambiente |
|-----------------|-----------------------|--|
| N | Templado | Este electrodoméstico de refrigeración está destinado para su uso a temperaturas ambiente que oscilan entre 16 °C y 32 °C. |
| SN | Temperatura extendida | Este electrodoméstico de refrigeración está destinado para su uso a temperaturas ambiente que oscilan entre los 10 °C y los 32 °C. |

Este aparato está destinado a ser utilizado a una temperatura ambiente que oscila entre 10°C y 43°C. Solo se puede garantizar el correcto funcionamiento del aparato dentro del rango de temperatura especificado.

Accesorios

Cubitera

- Llene de agua la cubitera y colóquela en el congelador.
- Cuando el agua se haya congelado totalmente, puede doblar la cubitera para sacar los cubitos de hielo.

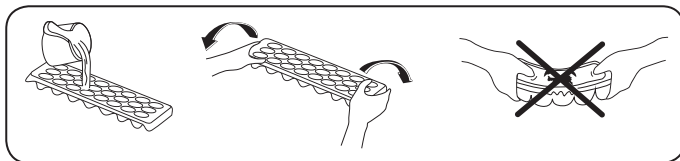

Compartimento del congelador

El compartimento del congelador permite acceder a los alimentos más fácilmente.

Quitar el compartimento del congelador:

- Saque el compartimento hacia fuera todo lo que pueda.
- Tire de la parte delantera del compartimento hacia arriba y hacia fuera al mismo tiempo.



Para volver a instalar el compartimento, invierta el procedimiento.



Durante el proceso de extracción, agarre en todo momento el tirador del compartimento.

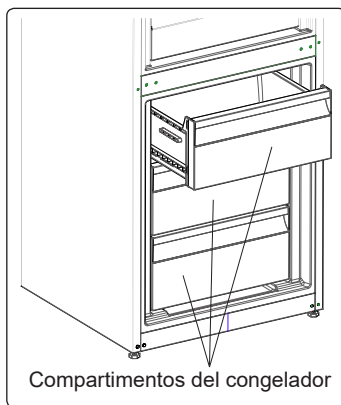

Compartimento de refrigeración extra *(En algunos modelos)*

Ideal para preservar el sabor y la textura de los alimentos frescos y el queso. El cajón extraíble asegura un ambiente con una temperatura más baja en comparación con el resto del frigorífico gracias a la circulación activa de aire frío.

Extracción del estante enfriador:

- Tire del estante enfriador hacia fuera, deslizándolo sobre los rieles.
- Tire del estante enfriador hacia arriba, desde el riel, para extraerlo.

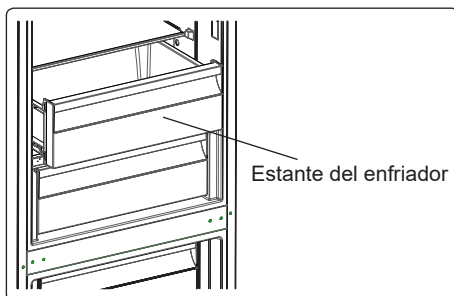

Indicador de frescura (En algunos modelos)

Si el cajón para fruta y verdura está lleno, el indicador de frescura ubicado en la parte frontal del cajón debe dejarse abierto. De este modo se controla el aire y la humedad que hay dentro del cajón para aumentar la vida de los alimentos que haya en su interior.

El indicador, que se encuentra tras el estante, debe abrirse si se detecta condensación en el estante de cristal.

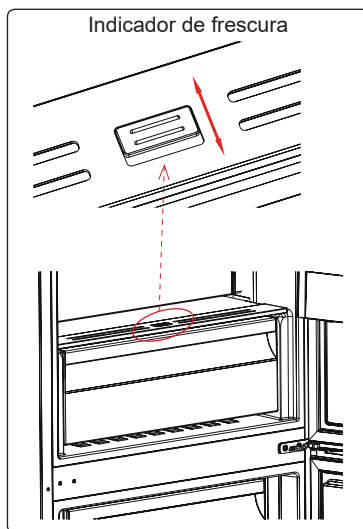

CustomFlex (En algunos modelos)

CustomFlex® le ofrece la libertad de personalizar el espacio de su refrigerador. Dentro de la puerta hay un contenedor de almacenamiento y contenedores móviles, para que pueda adaptar el espacio según sus necesidades. Los contenedores son incluso extraíbles, por lo que puede extraerlos del refrigerador para tener un fácil acceso.

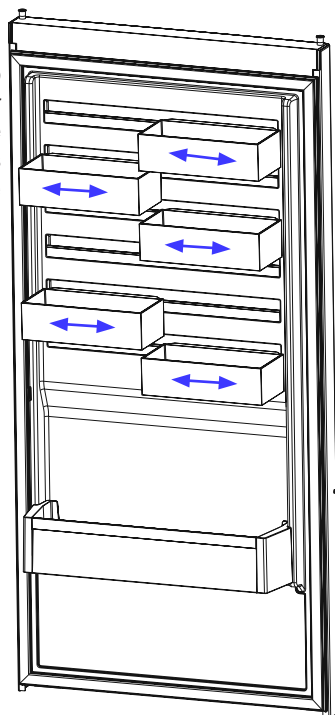

Las descripciones visuales y textuales proporcionadas en la sección de accesorios pueden variar en función del modelo de aparato que haya adquirido.

PARTE - 3. ALMACENAMIENTO DE ALIMENTOS

Compartimento de refrigerador

- El compartimento de alimentos frescos es el que está marcado (en la placa de características) con .
- Para reducir la humedad y evitar la subsiguiente formación de escarcha, guarde los líquidos en recipientes herméticos en el refrigerador. La escarcha tiende a acumularse en las partes más frías del líquido que se evapora y con el tiempo deberá descongelarse el aparato con una mayor asiduidad.
- No coloque nunca alimentos calientes en el refrigerador. Los alimentos calientes deben dejarse enfriar a temperatura ambiental y deben colocarse de tal forma que se garantice una adecuada circulación del aire en el compartimento del refrigerador.
- Asegúrese de que no haya ningún elemento en contacto directo con la pared trasera del aparato, ya que se formará escarcha y el embalaje se pegará a ella. No abra la puerta del refrigerador con frecuencia.
- Recomendamos envolver el pescado limpio y la carne de manera holgada y guardarlos en el estante de cristal que está justo encima del compartimento para verduras, donde se encuentra el refrigerador de aire, ya que ofrece las mejores condiciones de almacenamiento.
- Almacene las frutas y verduras sueltas en los cajones para fruta y verdura.
- Almacene las frutas y verduras sueltas en el cajón para fruta y verdura.
- Al almacenar por separado las frutas y las verduras, se impide que los vegetales sensibles al etileno (verduras de hoja verde, brócoli, zanahoria, etc.) se vean afectados por las frutas que liberan gas etileno (plátanos, melocotones, albaricoques, etc.).
- No coloque vegetales húmedos en el refrigerador.
- El tiempo de conservación de los alimentos depende de la calidad inicial del alimento y de si este disfrutó de un ciclo ininterrumpido de refrigeración antes de meterse en el refrigerador.
- Para evitar la contaminación cruzada no almacene productos de carne con frutas o verduras. El agua que sale de la carne podría contaminar otros productos que haya en el refrigerador. Debe envasar los productos de carne y limpiar el líquido que se haya derramado en los estantes.
- No coloque alimentos en frente del conducto de aireación.
- Consuma los alimentos envasados antes de la fecha de caducidad recomendada.



NOTA: Las patatas, cebollas y el ajo no se deben guardar en el refrigerador.

La siguiente tabla le servirá de referencia rápida para determinar la manera más eficaz de almacenar en el refrigerador los principales grupos de alimentos.

| Alimento | Tiempo máximo de conservación | Cómo y dónde almacenarlos |
|---------------------------|-------------------------------|---|
| Vegetales y frutas | 1 semana | Cajón para vegetales |
| Carne y pescado | 2 - 3 días | Envolver en bolsas o film de plástico o guardar en un recipiente para carne y colocar en el estante de cristal. |

| Alimento | Tiempo máximo de conservación | Cómo y dónde almacenarlos |
|--|--|---------------------------|
| Queso fresco | 3 - 4 días | En su estante de puerta |
| Mantequilla y margarina | 1 semana | En su estante de puerta |
| Productos embotellados, como leche y yogur | Hasta la fecha de caducidad recomendada por el productor | En su estante de puerta |
| Huevos | 1 mes | En el estante para huevos |
| Alimentos cocinados | 2 días | En cualquier estante |

Compartimento del congelador

- El compartimento del congelador es el que está marcado con .
- El congelador se utiliza para almacenar alimentos congelados, congelar alimentos frescos y hacer cubitos de hielo.
- Use el estante de congelación rápida para congelar alimentos cocinados por usted (y cualquier otro alimento que necesite congelarse rápidamente) con mayor rapidez gracias al mayor poder de congelación del estante de congelación. El estante de congelación rápida es el cajón superior del compartimento congelador.
- Para congelar alimentos frescos, envolver y sellar los alimentos frescos adecuadamente, es decir, el envase debe ser hermético y no debe tener filtraciones. Son ideales las bolsas especiales para congeladores, las bolsas de polietileno con papel de aluminio y los recipientes de plástico.
- No almacene alimentos frescos junto a alimentos congelados, ya que estos podrían descongelarse.
- Antes de congelar alimentos frescos, divídalos en porciones que se puedan consumir de una sentada.
- Los alimentos descongelados deben consumirse en un corto período de tiempo.
- No coloque nunca alimentos calientes en el congelador, ya que descongelarán los alimentos congelados.
- A la hora de almacenar alimentos, siga las instrucciones proporcionadas por el fabricante en el envase del alimento. Si un alimento no proporciona información en su envase, no debe almacenarse más de 3 meses tras la fecha de compra.
- Al comprar alimentos congelados, asegúrese de que se hayan almacenado en condiciones adecuadas y que no se haya dañado el envase.
- Los alimentos congelados deben transportarse en contenedores adecuados y colocarse en el congelador lo antes posible.
- No compre alimentos congelados si el envase presenta indicios de humedad o está hinchado de forma anómala. Puede que se haya almacenado a una temperatura inadecuada y que el contenido se haya deteriorado.
- El tiempo de conservación de los alimentos congelados depende de la temperatura ambiental, la temperatura seleccionada en el termostato, la frecuencia con la que se abre la puerta, el tipo de alimento y el tiempo transcurrido para transportar el producto desde la tienda hasta el domicilio. Siga en todo momento las instrucciones impresas en el envase y no supere nunca el tiempo de conservación indicado.

- En la etiqueta del aparato se muestra la cantidad máxima de alimentos frescos (en kg) que se puede congelar en un período de 24 horas.

NOTA: Si intenta abrir la puerta del congelador justo después de haberla cerrado, verá que cuesta abrirla. Es normal. Una vez que se haya alcanzado el equilibrio, la puerta se abrirá con facilidad.

Nota importante:

- No vuelva a congelar alimentos ya descongelados.
- El sabor de algunas especias de platos cocinados (anís, basilica, berros, vinagre, especias variadas, jengibre, ajo, cebolla, mostaza, tomillo, mejorana, pimienta negra, etc.) cambia y coge un sabor fuerte cuando se guardan durante mucho tiempo. Por este motivo recomendamos añadir pequeñas cantidades de especias a los alimentos que vaya a congelar o añadir las especias que se desee tras descongelar los alimentos.
- El tiempo de conservación de los alimentos depende del aceite que se utilice. Algunos de los aceites adecuados para conservar alimentos son margarina, grasa de ternero, aceite de oliva y mantequilla. El aceite de cacahuete y la grasa de cerdo no sirven para conservar alimentos.
- Los alimentos líquidos deben congelarse en recipientes de plástico. El resto de alimentos debe congelarse en bolsas o film de plástico.



La siguiente tabla le servirá de referencia rápida para determinar la manera más eficaz de almacenar los principales grupos de alimentos en el congelador.

| Carne y pescado | Preparación | Tiempo máximo de conservación (meses) |
|-------------------------------------|--|---------------------------------------|
| Bistec | Envolver en film. | 6 - 8 |
| Carne de cordero | Envolver en film. | 6 - 8 |
| Ternera asada | Envolver en film. | 6 - 8 |
| Tacos de ternera | En trozos pequeños. | 6 - 8 |
| Tacos de cordero | En trozos. | 4 - 8 |
| Carne picada | En un envase sin especias. | 1 - 3 |
| Menudillos (piezas) | En trozos. | 1 - 3 |
| Salami/salchichas de Bolonia | Se deben guardar en un paquete aunque tengan piel. | 1 - 3 |
| Pollo y pavo | Envolver en film. | 4 - 6 |
| Ganso y pato | Envolver en film. | 4 - 6 |
| Ciervo, conejo y jabalí | En porciones de 2,5 kg o en filetes. | 6 - 8 |

| Carne y pescado | Preparación | Tiempo máximo de conservación (meses) |
|--|---|---------------------------------------|
| Pescados de agua dulce (salmón, carpa, siluro) | Tras limpiar las entrañas y escamas del pescado, lávelo y séquelo. Si fuese necesario, quítele la cola y la cabeza. | 2 |
| Pescados magros (lubina, rodaballo, lenguado) | | 4 |
| Pescados grasos (atún, verdel, anjova, anchoa) | | 2 - 4 |
| Mariscos | Limpios y en una bolsa. | 4 - 6 |
| Caviar | En su envase o en un contenedor de aluminio o de plástico. | 2 - 3 |
| Caracoles | En agua salada o en un contenedor de aluminio o de plástico. | 3 |
|  NOTA: La carne descongelada se debe cocinar como si fuese carne fresca. Si no se cocina la carne tras haberla descongelado, no debe volver a congelarse. | | |

| Vegetales y frutas | Preparación | Tiempo máximo de conservación (meses) |
|---|--|---------------------------------------|
| Habichuelas y alubias | Lavar, cortar en trozos pequeños y hervir en agua. | 10 - 13 |
| Alubias | Pelar, lavar y hervir en agua. | 12 |
| Repollo | Limpiar y hervir en agua. | 6 - 8 |
| Zanahoria | Limpiar, cortar en rodajas y hervir en agua. | 12 |
| Pimienta | Cortar el tallo, cortar en dos trozos, quitar el corazón y hervir en agua. | 8 - 10 |
| Espinacas | Lavar y hervir en agua. | 6 - 9 |
| Coliflor | Quitar las hojas, cortar en pedazos el corazón y dejar en agua con un poco de jugo de limón durante un rato. | 10 - 12 |
| Berenjena | Cortar en trozos de 2 cm tras lavar. | 10 - 12 |
| Maíz | Limpiar y envasar con su tallo o como maíz tierno. | 12 |
| Manzanas y peras | Pelar y cortar en rodajas. | 8 - 10 |
| Albaricoques y melocotones | Cortar en dos trozos y quitar la pipá. | 4 - 6 |
| Fresas y moras | Lavar y pelar. | 8 - 12 |
| Frutas cocinadas | Añadir un 10 % de azúcar al contenedor. | 12 |
| Ciruelas, cerezas y bayas agrias | Lavar y pelar los tallos. | 8 - 12 |

| | Tiempo máximo de conservación (meses) | Tiempo de descongelación a temperatura ambiental (horas) | Tiempo de descongelación en horno (minutos) |
|-------------------------|--|---|--|
| Pan | 4 - 6 | 2 - 3 | 4-5 (220-225 °C) |
| Galletas | 3 - 6 | 1 - 1,5 | 5-8 (190-200 °C) |
| Pastelitos | 1 - 3 | 2 - 3 | 5-10 (200-225 °C) |
| Pastel | 1 - 1,5 | 3 - 4 | 5-8 (190-200 °C) |
| Masa de hojaldre | 2 - 3 | 1 - 1,5 | 5-8 (190-200 °C) |
| Pizza | 2 - 3 | 2 - 4 | 15-20 (200 °C) |

| Productos lácteos | Preparación | Tiempo máximo de conservación (meses) | Condiciones de almacenamiento |
|---------------------------------------|----------------------|--|---|
| Leche envasada (homogeneizada) | En su propio envase. | 2 - 3 | Leche pura: en su propio envase. |
| Queso (salvo el queso blanco) | En lonchas. | 6 - 8 | El envase original se puede utilizar para un almacenamiento de corta duración. Para períodos más largos, mantener envuelto en film. |
| Mantequilla y margarina | En su envase. | 6 | - |

PARTE - 4. LIMPIEZA Y MANTENIMIENTO



Antes de realizar tareas de limpieza, desconecte la unidad del suministro eléctrico.



No lave el aparato vertiendo agua sobre él.



No utilice jabones, detergentes ni productos abrasivos para limpiar el aparato. Después de haberlo lavado, enjuáguelo con agua limpia y séquelo con cuidado. Cuando haya terminado de limpiarlo, vuelva a conectar el enchufe a la red eléctrica con las manos secas.

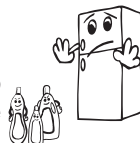

- Asegúrese de que no entre agua en el receptáculo de las luces ni otros componentes eléctricos.

- El aparato debe limpiarse periódicamente con una solución de agua tibia y bicarbonato sódico.



- Limpie los accesorios por separado, a mano y con agua y jabón. No lave los accesorios en el lavavajillas.



- Limpie el condensador con un cepillo al menos dos veces al año. Esto le ayudará a ahorrar en electricidad y a mejorar la productividad.



Durante las tareas de limpieza debe desconectarse el aparato de la red eléctrica.

Descongelación

- Este refrigerador se descongela automáticamente. El agua resultante de la descongelación pasa por el canal de recogida de agua, entra en el contenedor de evaporación que se encuentra detrás del refrigerador y ahí se evapora.
- Asegúrese de haber desconectado el enchufe del refrigerador antes de limpiar el contenedor de evaporación.
- Extraiga el contenedor de evaporación de su sitio quitando los tornillos tal como se indica. Límpielo con agua y jabón a intervalos específicos. De este modo se evitará que se generen olores.

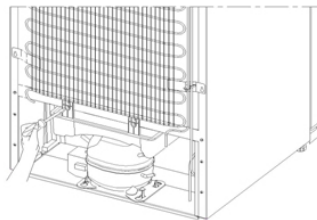

Cambio de las luces LED

Para cambiar cualquiera de los LED, póngase en contacto con el centro de servicio autorizado más cercano.

PARTE - 5. TRANSPORTE Y REUBICACIÓN

Transporte y reubicación

- El embalaje original y la espuma se pueden conservar para volver a transportar el aparato (opcional).
- Sujete el aparato con un embalaje grueso, bandas o cuerdas fuertes y siga las instrucciones de transporte que se suministran en el embalaje.
- Cuando vaya a reubicar o transportar el aparato, quite todas las piezas móviles (estantes, accesorios, cajones para vegetales, etc.) o fíjelas al aparato protegiéndolas con bandas de los golpes.



El aparato debe transportarse siempre en posición vertical.

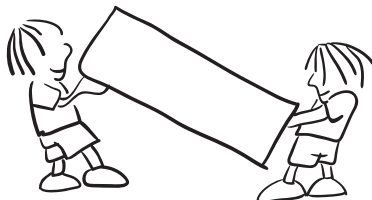

Reinstalación de la puerta

- No se puede cambiar la dirección en la que se abre la puerta si los tiradores están instalados en la superficie frontal de la puerta del aparato.
- Es posible cambiar la orientación de la apertura de la puerta en los modelos sin asas y en los modelos con asas montadas en los lados.
- Si se puede cambiar la dirección en la que se abre la puerta de su aparato, póngase en contacto con el Centro de servicio autorizado más cercano para hacerlo.

PARTE - 6. ANTES DE LLAMAR AL SERVICIO DE POSVENTA

Errores

El aparato le indicará si hay algún problema o si la temperatura del congelador o del refrigerador está a un nivel inadecuado. Los códigos de advertencia se muestran en los indicadores del refrigerador y del congelador.

| TIPO DE ERROR | SIGNIFICADO | POR QUÉ | QUÉ HACER |
|---------------|---|---|--|
| E01 | Advertencia del sensor | - | Llame al servicio técnico lo antes posible. |
| E02 | | | |
| E03 | | | |
| E06 | | | |
| E07 | | | |
| E08 | Advertencia de baja tensión | Suministre alimentación al dispositivo cuya tensión caiga por debajo de 170 V. | <ul style="list-style-type: none"> - Esto no es un fallo del dispositivo, este error ayuda a evitar daños en el compresor. - La tensión necesita volver a aumentarse a los niveles necesarios <p>Si persiste esta advertencia, póngase en contacto con los técnicos autorizados.</p> |
| E09 | El compartimento congelador no está lo suficientemente frío | <p>Es probable que suceda después de un fallo de potencia durante mucho tiempo. Se ha dejado comida caliente en el frigorífico. Primera vez que se enciende el aparato.</p> | <ol style="list-style-type: none"> 1. Ajuste la temperatura del congelador a un valor más frío o establezca el modo de Supercongelación. Esto debería eliminar el código de error una vez alcanzada la temperatura necesaria. Mantenga las puertas cerradas para mejorar el tiempo transcurrido para alcanzar la temperatura correcta. 2. Retire cualquier producto que se haya derretido/descongelado durante este error. Pueden usarse en un corto periodo de tiempo. 3. No añada ningún producto fresco al compartimento del congelador hasta que se haya alcanzado la temperatura correcta y no siga el error. <p>Si persiste esta advertencia, póngase en contacto con los técnicos autorizados.</p> |

| TIPO DE ERROR | SIGNIFICADO | POR QUÉ | QUÉ HACER |
|---------------|--|--|---|
| E10 | El compartimento del frigorífico no está lo suficientemente frío | <p>Es probable que suceda después:</p> <ul style="list-style-type: none"> - Un fallo de potencia durante mucho tiempo. - Se ha dejado comida caliente en el frigorífico. - Primera vez que se enciende el aparato. | <ol style="list-style-type: none"> 1. Ajuste la temperatura del frigorífico a un valor más frío o establezca el modo de Superfrío. Esto debería eliminar el código de error una vez alcanzada la temperatura necesaria. Mantenga las puertas cerradas para mejorar el tiempo transcurrido para alcanzar la temperatura correcta. 2. Vacíe la ubicación situada en la zona delantera de los orificios de los canales de los conductos de aire y evite poner alimentos cerca del sensor. <p>Si persiste esta advertencia, póngase en contacto con los técnicos autorizados.</p> |
| E11 | El compartimiento frigorífico está demasiado frío | Varios | <ol style="list-style-type: none"> 1. Compruebe si está activado el modo de Superfrío. 2. Reduzca la temperatura del compartimiento del frigorífico 3. Compruebe que las rendijas de ventilación estén despejadas y no obstruidas <p>Si persiste esta advertencia, póngase en contacto con los técnicos autorizados.</p> |

Si tiene algún problema con el refrigerador, compruebe lo siguiente antes de ponerse en contacto con el servicio de posventa.

El refrigerador no funciona

Compruebe lo siguiente:

- ¿Hay alguna avería eléctrica?
- ¿Ha enchufado la clavija correctamente en la toma?
- ¿Se ha fundido el fusible del enchufe del aparato o el fusible del cuadro de luz?
- ¿La temperatura es la correcta?
- ¿La toma de pared está averiada? Para comprobarlo, enchufe el frigorífico en otra toma que está seguro que funciona.

El refrigerador no funciona bien

Compruebe lo siguiente:

- ¿La temperatura es la correcta?
- ¿Abre la puerta del frigorífico con frecuencia o durante bastante tiempo?
- ¿La puerta está bien cerrada?
- ¿Colocó algún plato o comida de forma que toque la parte trasera, y evita esto la circulación de aire?
- ¿Ha llenado el frigorífico demasiado?
- ¿Hay suficiente espacio entre el frigorífico y las paredes?
- ¿La temperatura ambiente está entre las indicadas en el manual?

El refrigerador hace ruido

El aparato puede hacer cualquiera de los siguientes ruidos durante su funcionamiento normal.

Ruido de hielo resquebrajándose:

- Durante la descongelación automática.
- Cuando el aparato se enfría o calienta (debido a la expansión del material del aparato).

Ruido de chasquido: Cuando el termostato enciende o apaga el compresor.

Ruido de motor: Indica que el compresor está funcionando con normalidad. El compresor puede hacer más ruido durante un breve período de tiempo cuando se activa por primera vez.

Ruido de burbujas y salpicaduras: Se produce como consecuencia del flujo de refrigerante por los tubos del sistema.

Ruido de flujo de agua: Se produce por el agua que fluye hacia el contenedor de evaporación. Este ruido es normal durante el proceso de descongelación.

Ruido de aire circulando: Se produce durante el funcionamiento normal del sistema debido a la circulación del aire.

Se acumula humedad en el interior del refrigerador

Compruebe lo siguiente:

- Los alimentos están debidamente envasados. Los contenedores deben estar secos antes de colocarse en el refrigerador.
- Las puertas del frigorífico se abren con frecuencia. Cada vez que se abren las puertas del frigorífico, entra la humedad de la habitación. La humedad aumenta a un mayor ritmo si las puertas se abren con frecuencia, en especial si la humedad de la habitación es elevada.
- Se acumulan gotas de agua en la pared trasera. Esto es algo normal tras la descongelación automática (en los modelos estáticos).

Las puertas no se abren o cierran bien

Compruebe lo siguiente:

- Hay algún alimento o envase que impida que la puerta se cierre del todo.
- Los cajones, estantes y compartimentos de la puerta están colocados correctamente.
- Las juntas de estanqueidad de las puertas están rotas o estropeadas.
- El frigorífico está nivelado.

Los bordes del frigorífico que están en contacto con la junta de la puerta están calientes.

En especial durante el verano (clima cálido), las superficies que están en contacto con la junta de la puerta pueden calentarse durante el funcionamiento del compresor. Es normal.

NOTAS IMPORTANTES:

- El fusible de protección térmica del compresor se desconectará si se producen cortes repentinos de electricidad o después de desenchufar el electrodoméstico, porque el gas del sistema de refrigeración no está estabilizado. Esto es algo muy normal y el frigorífico volverá a funcionar en 4 o 5 minutos.
- La unidad de refrigeración del frigorífico está oculta en la pared trasera. Por lo tanto, pueden aparecer gotas de agua o hielo en la superficie trasera del frigorífico debido al funcionamiento del compresor en intervalos específicos. Esto es normal. No es necesario iniciar la descongelación manual a menos que se forme demasiado hielo.
- Desenchufe el frigorífico si no lo va a utilizar durante mucho tiempo (por ejemplo, durante las vacaciones de verano). Limpie el frigorífico de acuerdo con el capítulo dedicado a la limpieza y deje la puerta abierta para evitar humedad y olores.
- El electrodoméstico que ha comprado se ha diseñado para un uso doméstico y únicamente se puede utilizar en viviendas y con los fines indicados. No es adecuado para uso comercial. Si el consumidor utiliza el electrodoméstico de alguna manera no conforme con estas características, insistimos en que el fabricante y el distribuidor no serán responsables de ningún tipo de reparación o fallo durante el periodo de garantía.
- Si el problema continúa tras haber seguido todas las instrucciones mencionadas anteriormente, consulte a un proveedor de servicios autorizado.

Consejos para ahorrar energía

1. Coloque el frigorífico en lugares frescos y bien ventilados, evitando la exposición a la luz solar directa, y lejos de fuentes de calor (radiadores, cocinas, y otros). O bien deberá utilizar placas aislantes.
2. Espere a que se enfríen los alimentos y bebidas fuera del frigorífico antes de colocarlos dentro del mismo.
3. Coloque los congelados en el compartimento frigorífico para que se vayan descongelando. La baja temperatura de estos congelados, además, ayudará a enfriar el frigorífico mientras se descongelan. De esta forma se ahorra energía. De lo contrario, descongelándolos fuera, se pierde energía.
4. Asegúrese de que cualquier bebida o líquido esté bien tapado al colocarlo en el frigorífico. De lo contrario aumentará la humedad interior del aparato. De esta forma el frigorífico necesitará trabajar más durante más tiempo. Por otra parte, al tapar las bebidas o líquidos se evita que se atenúe su olor o sabor.
5. Procure abrir la puerta el menor tiempo posible cuando coloque alimentos o bebidas.
6. Mantenga cerradas las tapas de los diferentes compartimentos del aparato (cajón de verduras, refrigerador, y otros).
7. Mantenga siempre limpia y en buen estado (flexible) la junta de la puerta. En caso de desgaste, si su junta es desmontable, reemplace la junta. Si no es desmontable, debe reemplazar la puerta.
8. El modo Eco / función de ajuste predeterminado preserva los alimentos frescos y congelados a la vez que ahorra energía.
9. Compartimiento de alimentos frescos (frigorífico): Para garantizar un uso más eficiente de la energía se deben configurar los cajones en la parte inferior del aparato, y distribuir los estantes uniformemente, la posición de los cajones de la puerta no afecta el consumo de energía.
10. Compartimiento de alimentos congelados (congelador): La configuración interna del aparato es la que garantiza un uso más eficiente de la energía.
11. No retire los acumuladores de frío del cesto del frigorífico (si los hubiere).

PARTE - 7. DESCRIPCIÓN DEL APARATO

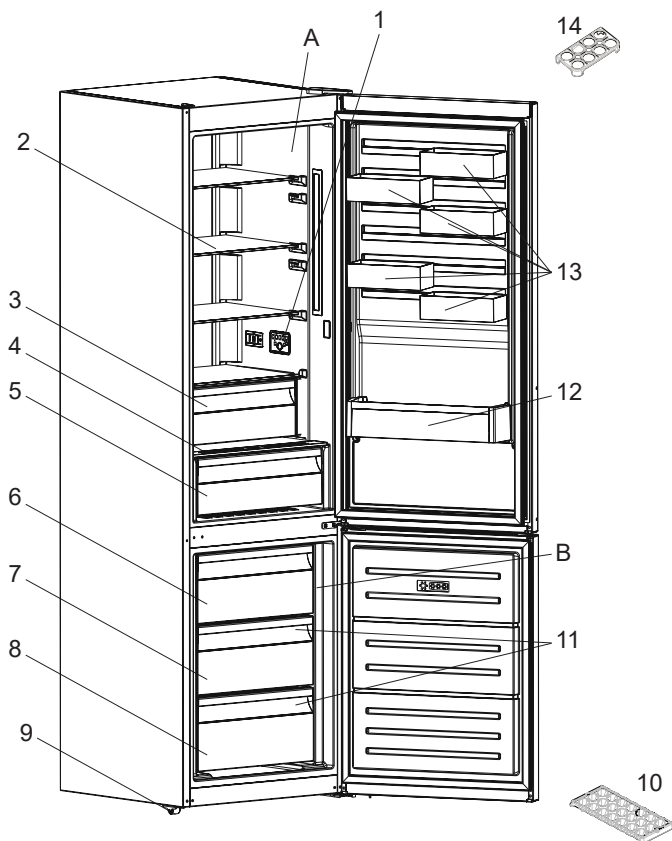

Esta presentación sobre las piezas del aparato solo se ofrece a título informativo. Las piezas pueden variar según el modelo de aparato.

A) Compartimento de refrigerador

B) Freezer Compartimento de congelador

1) Pantalla y panel de control

2) Estantes de refrigerador

3) Compartimento de refrigeración extra (Estante del enfriador) *

4) Cubierta de cajón para fruta y verdura

5) Cajón para fruta y verdura

6) Cajón superior del congelador

7) Cajón intermedio del congelador

8) Cajón inferior del congelador

9) Patas de nivelación

10) Cubitera

11) Estante de vidrio congelador *

12) Estante portabotellas

13) CustomFlex

14) Huevera

* En algunos modelos

PARTE - 8. DATOS TÉCNICOS

La información técnica se encuentra en la placa de características en la parte interior del aparato y en la etiqueta de energía.

El código QR de la etiqueta de energía suministrada con el electrodoméstico proporciona un enlace web con la información relacionada con el rendimiento del electrodoméstico en la base de datos EPREL de la UE.

Guarde la etiqueta energética como referencia junto con el manual de usuario y todos los demás documentos proporcionados con este electrodoméstico.

También tendrá disponible la misma información en el EPREL (base de datos europea de productos para el etiquetado energético) a través del enlace <https://eprel.ec.europa.eu> y el nombre del modelo y el número de producto que se encuentra en la placa de características del electrodoméstico.

Consulte el enlace www.theenergylabel.eu para obtener información detallada sobre la etiqueta energética.

PARTE - 9. INFORMACIÓN PARA LOS INSTITUTOS DE PRUEBAS

La instalación y la preparación del electrodoméstico para cualquier verificación de Diseño Ecológico deberá cumplir con la norma EN 62552. Los requisitos de ventilación, las dimensiones de las cavidades y las distancias mínimas de la parte trasera se indicarán en este Manual de usuario en la PARTE 1. Póngase en contacto con el fabricante para cualquier otra información, incluyendo los planos de carga.



PT

INCÊNDIO

Aviso; risco de incêndio/materiais inflamáveis

ÍNDICE

| | |
|--|-----------|
| ANTES DE UTILIZAR O APARELHO | 36 |
| Avisos Gerais de Segurança | 36 |
| Instruções de Segurança | 41 |
| Instalar e operar com o seu frigorífico | 42 |
| Antes de usar o seu frigorífico | 43 |
| Dimensões | 44 |
| UTILIZAR O ELETRODOMÉSTICO | 45 |
| Informação sobre a tecnologia de arrefecimento de nova geração | 45 |
| Visor e Painel de Controlo | 46 |
| Funcionamento do Frigorífico/Congelador | 46 |
| Alarme de temperatura alta [apenas para modelos seleccionados] | 46 |
| Definições de temperatura do congelador | 47 |
| Definições de Temperatura do Frigorífico | 47 |
| Modo de Congelação Rápida | 47 |
| Função de Alarme de Porta Aberta | 48 |
| Avisos de Configurações de Temperatura | 48 |
| Acessórios | 49 |
| Bandeja de gelo | 49 |
| Caixa do Congelador | 49 |
| Compartimento do Refrigerador Extra | 49 |
| Marcador de Fresco | 50 |
| CustomFlex | 50 |
| ARMAZENAMENTO DE ALIMENTOS | 51 |
| Compartimento do Frigorífico | 51 |
| Compartimento do Congelador | 52 |
| LIMPEZA E MANUTENÇÃO | 55 |
| Descongelação | 56 |
| TRANSPORTE E REPOSICIONAMENTO | 56 |
| Reposicionar a porta | 56 |
| ANTES DE CONTACTAR O SERVIÇO PÓS-VENDAS | 57 |
| Sugestões para poupar energia | 60 |
| DESCRIÇÃO DO ELETRODOMÉSTICO | 61 |
| DADOS TÉCNICOS | 62 |
| INFORMAÇÕES PARA INSTITUTOS DE TESTES | 62 |

PARA RESULTADOS PERFEITOS

Obrigado por escolher este produto da AEG. Criámo-lo para lhe proporcionar um desempenho impecável por muitos anos, com tecnologias inovadoras que ajudam a simplificar a vida – funcionalidades estas que poderá não encontrar em eletrodomésticos comuns. Reserve alguns minutos para ler e tirar o melhor proveito do produto.

Visite o nosso site para:



Obter conselhos de utilização, brochuras, dicas para resolução de problemas e informações sobre reparações e assistência técnica:

www.aeg.com/support



Registar o seu produto para obter uma melhor assistência técnica:

www.registeraeg.com



Comprar acessórios, consumíveis e peças sobresselentes originais para o seu aparelho:

www.aeg.com/shop

ASSISTÊNCIA E ATENDIMENTO DE CLIENTES

Utilize sempre peças sobresselentes originais.

Ao contactar o nosso Centro de Assistência Autorizado, certifique-se de que tem à mão os seguintes dados: Modelo, PNC, Número de Série.

Estas informações encontram-se na placa sinalética.

 Aviso/Informações de Precaução e Segurança

 Informações e dicas gerais

 Informações ambientais

Sujeito a alterações sem aviso prévio.

PARTE - 1. ANTES DE UTILIZAR O APARELHO

Avisos Gerais de Segurança

Por favor, leia o manual de instruções cuidadosamente antes de instalar e utilizar o seu eletrodoméstico. Não nos responsabilizamos por quaisquer danos incorridos devido a má utilização.

Siga todas as instruções indicadas no seu eletrodoméstico e no manual de instruções e guarde este manual num local seguro para resolver os problemas que possam ocorrer no futuro.

Este eletrodoméstico não se destina a ser encastrado.

Se, devido a instalação diferente, os requisitos de ventilação não forem respeitados, o aparelho irá funcionar de forma correta mas o consumo de energia pode subir ligeiramente.

⚠ AVISO: Mantenha as aberturas de ventilação, no revestimento do eletrodoméstico ou na estrutura embutida, livres de obstruções.

⚠ AVISO: Não utilize dispositivos mecânicos ou outros meios para acelerar o processo de descongelamento que não os recomendados pelo fabricante.

⚠ AVISO: Não utilize eletrodomésticos elétricos dentro dos compartimentos de armazenamento de alimentos do eletrodoméstico a menos que tal seja recomendado pelo fabricante.

⚠ AVISO: Não danifique o circuito de refrigeração.

⚠ AVISO: Quando posicionar o aparelho, certifique-se de que o cabo de alimentação não está preso ou danificado.

⚠ AVISO: Não coloque várias tomadas portáteis ou fontes de alimentação portáteis na parte traseira do aparelho.

⚠ AVISO: De modo a evitar quaisquer perigos resultantes da instabilidade do eletrodoméstico, o mesmo deverá ser fixado de acordo com as instruções seguintes:

 Se o seu eletrodoméstico utilizar R600a como refrigerante (estas informações serão fornecidas na identificação do congelador) deverá tomar cuidado durante o transporte e instalação para evitar que elementos do congelador fiquem danificados. O R600a é amigo do ambiente e um gás natural, no entanto, explosivo. Na eventualidade de uma fuga devido a danos dos elementos do congelador, afaste o seu frigorífico de chamas vivas ou fontes de calor e ventile, durante alguns minutos, a divisão onde se localiza o frigorífico.

- Mantenha todos os componentes da embalagem fora do alcance de crianças e elimine-os conforme apropriado.
- Enquanto transporta e posiciona o frigorífico, não danifique o circuito de gás do congelador.
- Não armazene substâncias explosivas, como por exemplo, latas de aerossóis com propulsor inflamável neste eletrodoméstico.
- Este aparelho destina-se apenas a conservar alimentos e bebidas.
- Este aparelho foi concebido unicamente para utilização doméstica num ambiente interior.
- Este aparelho pode ser utilizado em escritórios, quartos de hóspedes de hotéis, quartos de hóspedes de pousadas, casas de hóspedes de turismo rural e outros alojamentos semelhantes onde tal utilização não exceda os níveis de utilização doméstica (médios).
- Se a tomada não coincidir com a ficha do frigorífico, deverá ser substituída pelo fabricante, agente de serviço ou pessoa de qualificação similar de modo a evitar perigos.
- Uma ficha especial de terra foi ligada ao cabo de alimentação do seu frigorífico. Esta ficha deve ser utilizada com uma tomada especial de terra de 16 ou 10 amperes, consoante o país onde o produto será vendido. Se não existir tal tomada

em sua casa, a mesma deverá ser instalada por um eletricista autorizado.

- Este eletrodoméstico pode ser utilizado por crianças a partir dos 8 anos de idade e superior e por pessoas (incluindo crianças) com capacidades mentais, sensoriais e físicas reduzidas ou com falta de experiência ou conhecimento a menos que tenham sido supervisionados ou tenham recebido instruções relativamente à utilização do eletrodoméstico de forma segura e que tenham entendido os perigos envolvidos. As crianças não devem brincar com o eletrodoméstico. A limpeza e a manutenção por parte do utilizador não deverão ser realizadas por crianças sem supervisão.
- Crianças com idades entre 3 e 8 anos podem encher e esvaziar eletrodomésticos de refrigeração. As crianças não devem efetuar a limpeza ou a manutenção do eletrodoméstico; crianças muito pequenas (0–3 anos) não devem utilizar os eletrodomésticos; crianças pequenas (3–8 anos) apenas podem utilizar os eletrodomésticos de forma segura sob supervisão constante; crianças mais velhas (8–14 anos) e pessoas vulneráveis podem utilizar os eletrodomésticos de forma segura após terem sido supervisionadas ou recebido as instruções adequadas relativamente à utilização do eletrodoméstico. As pessoas muito vulneráveis apenas podem utilizar os eletrodomésticos em segurança sob supervisão constante.
- Se o cabo elétrico estiver danificado, deverá ser substituído pelo fabricante, agente de serviço ou pessoa qualificada similar de modo a evitar perigos.
- Este eletrodoméstico não tem como objetivo ser utilizado em altitudes que excedam 2000 m.

De forma a evitar que os alimentos fiquem contaminados, respeite as instruções que se seguem:

- Manter a porta aberta durante longos períodos de tempo pode causar um aumento significativo da temperatura nos compartimentos do eletrodoméstico.
- Efetue uma limpeza regular das superfícies que entrem em contacto com qualquer alimento e dos sistemas de drenagem acessíveis.
- Armazene carne e peixe crus em recipientes adequados dentro do frigorífico, de forma que não entrem em contacto com os outros alimentos ou que não vertam para cima dos mesmos.
- Os compartimentos de duas estrelas para alimentos congelados são adequados para armazenar alimentos pré-congelados, para armazenar ou fazer gelado e cubos de gelo.
- Os compartimentos de uma, duas e três estrelas não são adequados para congelar alimentos frescos.
- Se o frigorífico ficar vazio durante longos períodos de tempo, este deve ser desligado, descongelado, limpo e seco, sendo necessário deixar a porta aberta para evitar o aparecimento de bolor dentro do eletrodoméstico.

Assistência

- Para reparar o eletrodoméstico, contacte o Centro de Assistência Autorizado. Utilize apenas peças sobressalentes originais.
- Tenha em consideração que reparações realizadas por si ou não profissionais podem afetar a segurança e anular a garantia.
- As peças sobressalentes que se seguem estarão disponíveis durante 7 anos após o modelo ter sido descontinuado: termóstatos, sensores de temperatura, placas de circuito impresso, fontes de luz, manípulos de portas, dobradiças, tabuleiros e cestas.
- Tenha em consideração que algumas destas peças sobressalentes apenas se encontram disponíveis para profissionais, e que nem todas são relevantes para todos os modelos.
- As juntas das portas estarão disponíveis durante 10 anos após o modelo ter sido descontinuado.

Frigoríficos antigos e que não funcionam

- Se o seu frigorífico ou congelador antigo tiver um cadeado, quebre ou remova o cadeado antes de o eliminar, uma vez que crianças podem ficar presas dentro do mesmo e haver um acidente.
- Frigoríficos e congeladores antigos contêm material de isolamento e refrigerante com CFC. Assim, tome cuidado para não danificar o ambiente quando eliminar o seu frigorífico antigo.

Eliminação do seu eletrodoméstico antigo

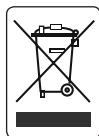

O símbolo no produto ou na embalagem indica que este produto não poderá ser tratado como resíduo doméstico. Ao invés disso, deverá ser entregue no ponto de recolha adequado para a reciclagem de equipamento elétrico e eletrónico. Ao assegurar que este produto é eliminado corretamente, irá ajudar a evitar consequências potencialmente negativas para o ambiente e para a saúde humana que poderiam, de outra forma, ser causadas pelo manuseamento inadequado de resíduos deste produto. Para informações mais detalhadas sobre a reciclagem deste produto, por favor, contacte a secretaria da sua cidade, o seu serviço de eliminação de resíduos domésticos ou a loja onde adquiriu o produto.

Notas:

- Este eletrodoméstico é fabricado para ser utilizado em casa e só pode ser utilizado em ambientes domésticos e para os propósitos especificados. Não é adequado para utilização comercial ou comum. Tal utilização irá fazer com que a garantia do eletrodoméstico seja cancelada e a nossa empresa não se responsabilizará por perdas que possam ocorrer.
- Este eletrodoméstico foi fabricado para ser utilizado em casa e só serve para refrigerar/armazenar alimentos. Não é adequado para utilização comercial ou comum e/ou para armazenar substâncias que não alimentos. A nossa empresa não se responsabiliza pelas perdas incorridas em caso contrário.



Instruções de Segurança

- Não utilizar vários recipientes ou cabos de extensão.
- Não efectuar a ligação em tomadas danificadas ou antigas.
- Não puxar, torcer ou danificar o fio.

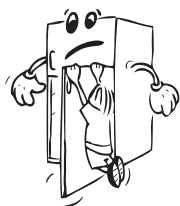

- Não use adaptador de ficha.
- Este aparelho foi concebido para ser utilizado por adultos, não deixar as crianças brincar com o aparelho ou pendurar-se na porta.
- Não ligar ou desligar a tomada com as mãos molhadas de modo a evitar o risco de choque eléctrico!
- Não colocar garrafas de vidro ou bebidas em lata no congelador. As garrafas ou latas podem explodir.



- Não colocar material explosivo ou inflamável no frigorífico, para sua segurança. Colocar as bebidas com grande percentagem de álcool na vertical fechando bem as tampas no compartimento do frigorífico. 
- Quando remover o gelo do congelador, não deve tocá-lo porque o gelo pode causar queimaduras e/ou cortes.
- Não tocar nos alimentos congelados com as mãos molhadas! Não consumir gelados e cubos de gelo imediatamente depois de os ter retirado do congelador! 
- Não congelar novamente alimentos congelados depois destes terem sido descongelados. Este processo pode causar problemas de saúde como intoxicação alimentar.
- Não tapar a estrutura ou a parte de cima do frigorífico com tecidos. Isto afecta o desempenho do seu frigorífico.
- Fixar os acessórios do frigorífico durante o transporte para evitar danos nos mesmos.

Instalar e operar com o seu frigorífico

Antes de usar o frigorífico, deve prestar atenção aos seguintes aspectos:

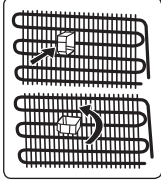
- A tensão de funcionamento do frigorífico é 220-240 V a 50Hz.
- Declinamos qualquer responsabilidade por danos decorrentes de uma utilização com uma ficha não ligada à terra.
- Colocar o frigorífico num local não sujeito à luz solar directa.
- O frigorífico deve estar afastado pelo menos 50cm de fogões, fornos a gás e aquecedores e pelo menos a 5 cm de fornos eléctricos.
- A folga superior necessária para a instalação deste aparelho pode ser consultada no capítulo Dimensões.
- Não deve ser utilizado no exterior ou deixado à chuva.
- Não colocar nada em cima do frigorífico, e instalar o frigorífico num local adequado de modo que fiquem livres na parte de cima pelo menos 15cm. 
- Não coloque objectos pesados em cima do aparelho.
- Os pés ajustáveis na frente devem estar numa altura apropriada para que o frigorífico funcione de forma estável e correcta. Pode ajustar os pés rodando-os no sentido dos ponteiros do relógio (ou no sentido inverso). Isto deve ser realizado antes de colocar os alimentos no frigorífico.
- Antes de utilizar o frigorífico, lavar todas as partes com água quente e uma colher de café de bicarbonato de sódio, enxaguar com água e secar. Colocar todos os elementos depois da limpeza.
- Instale o guia de distância de plástico (a parte com palhetas pretas na traseira) rodando-o 90° (tal como indicado na imagem) para evitar que o condensador toque na parede. 
- Se colocar o aparelho de forma independente contra uma parede, coloque espaçadores na parte de trás, para garantir a máxima distância.

Antes de usar o seu frigorífico

- Quando utilizar o frigorífico pela primeira vez ou depois do transporte, manter o frigorífico na posição vertical durante 3 horas e depois liga-lo de modo a obter um funcionamento eficiente. De outro modo, pode danificar o compressor.
- Pode existir um cheiro quando ligar o frigorífico pela primeira vez; este cheiro desaparece quando o frigorífico começa a arrefecer.

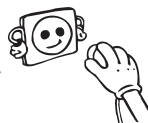

Iluminação interior



AVISO!

Risco de choque elétrico.

- Relativamente às lâmpadas no interior deste produto e às lâmpadas sobresselentes vendidas separadamente: Estas lâmpadas destinam-se a suportar condições físicas extremas em eletrodomésticos, tais como temperatura, vibrações, humidade, ou destinam-se a sinalizar informações acerca do estado operacional do eletrodoméstico. Não se destinam a ser utilizadas para outros fins e não são adequadas para a iluminação de divisões da casa.

Dimensões

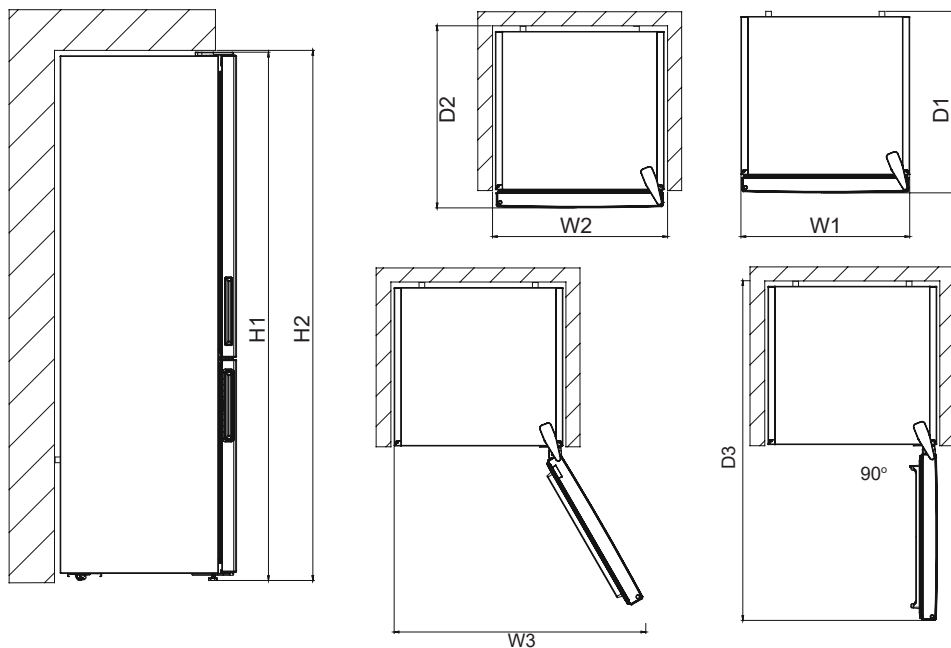

| Dimensões gerais ¹ | | |
|-------------------------------|----|------|
| H1* | mm | 2010 |
| W1 | mm | 595 |
| D1 | mm | 650 |

¹ a altura, largura e profundidade do eletrodoméstico sem o puxador

* incluindo a altura da dobradiça superior (10 mm)

| Espaço necessário para utilização ² | | |
|--|----|------|
| H2 | mm | 2050 |
| W2 | mm | 600 |
| D2 | mm | 718 |

² a altura, largura e profundidade do eletrodoméstico, incluindo o puxador, mais o espaço necessário para a livre circulação do ar de refrigeração

| Espaço geral necessário para utilização ³ | | |
|--|----|------|
| W3 | mm | 913 |
| D3 | mm | 1158 |

³ a altura, a largura e a profundidade do eletrodoméstico, incluindo o puxador, mais o espaço necessário para a livre circulação do ar de refrigeração, mais o espaço necessário para permitir a abertura da porta até ao ângulo mínimo para possibilitar a remoção de todo o equipamento interno

PARTE - 2. UTILIZAR O ELETRODOMÉSTICO

Informação sobre a tecnologia de arrefecimento de nova geração

Os frigoríficos congeladores com tecnologia de arrefecimento de nova geração têm um sistema de trabalho diferente dos frigoríficos congeladores estáticos. Num frigorífico congelador normal, o ar húmido que entra no congelador e o vapor de água que sai dos alimentos transformam-se em gelo no compartimento do congelador. De modo a derreter este gelo, ou seja, descongelar, o frigorífico tem de ser desligado da corrente. De modo a manter os alimentos frios durante o período de descongelar, o utilizador tem de armazená-los noutra local e de limpar o gelo restante e acumulado.

A situação é totalmente diferente nos compartimentos do congelador equipados com tecnologia de arrefecimento de nova geração. Com a ajuda da ventoinha, é soprado ar fresco e seco pelo compartimento do congelador. Como consequência do ar fresco que é facilmente soprado pelo compartimento, mesmo nos espaços entre as prateleiras, os alimentos são congelados de modo uniforme e adequado. E não haverá gelo.

A configuração do compartimento do frigorífico será praticamente a mesma que a do compartimento do congelador. O ar emitido pela ventoinha localizada no topo do compartimento do frigorífico é arrefecido enquanto passa pela fenda atrás do tubo de ventilação. Ao mesmo tempo, o ar é soprado através dos furos do tubo de ventilação, de modo a que o processo de arrefecimento seja terminado com sucesso no compartimento do frigorífico. Os furos no tubo de ventilação foram projetados para uma distribuição uniforme do ar através do compartimento. Como não passa ar entre o compartimento do congelador e do frigorífico, os cheiros não se misturarão.

Como consequência, o seu frigorífico com tecnologia de arrefecimento de nova geração é fácil de usar e oferece-lhe o acesso a um enorme volume e a um aspeto estético.

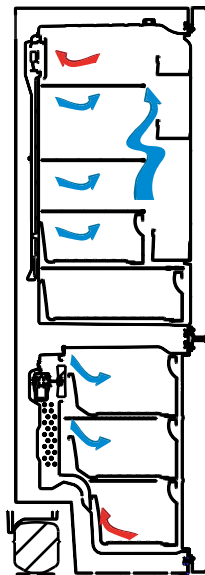

Visor e Painel de Controlo

Utilizar o Painel de Controlo

1. Permite o ajuste do congelador.
2. Permite o ajuste do frigorífico.
3. Ecrã ajustar valor do congelador.
4. Ecrã ajustar valor do frigorífico.
5. Símbolo de Modo de Economia.
6. Símbolo de congelação rápida.
7. Símbolo de alarme.

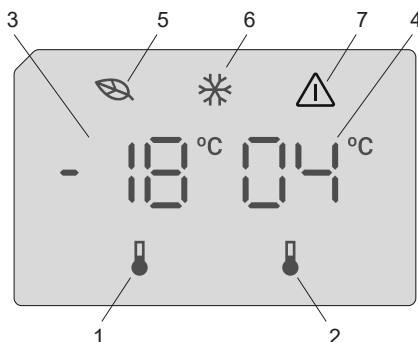

Funcionamento do Frigorífico/Congelador

Alarme de temperatura alta [apenas para modelos selecionados]



O alarme desliga-se quando ligar o aparelho pela primeira vez.

Compartmento do frigorífico

O alarme desliga-se quando a temperatura do frigorífico é superior a 10 °C.

Durante o alarme:

- o visor apresenta um código de erro intermitente E10,
- o indicador de alarme pisca,
- o alarme sonoro emite um sinal sonoro.

Compartmento do congelador

O alarme desliga-se quando a temperatura do congelador é superior a -9 °C.

Durante o alarme:

- o visor apresenta um código de erro intermitente E09,
- o indicador de alarme pisca,
- o alarme sonoro emite um sinal sonoro.

Desligar o alarme

- Prima qualquer tecla no painel de comandos para desligar o alarme. A temperatura máxima atingida pelo compartimento aparece no visor e o indicador de alarme pisca até a temperatura ser restaurada.
- O sinal sonoro do alarme desliga-se automaticamente após 1 hora. O indicador de alarme pisca e o código de erro permanece no visor.
- Se o aparelho voltar à temperatura definida, o alarme desliga-se e o visor normal é restaurado. Verifique se os alimentos no interior não estão estragados ou descongelados. Se sim, consulte a secção "Descongelação".



Consulte a secção "Como regular a temperatura" para definir a temperatura de cada compartimento.

Iluminação (se disponível)

Ao ligar o produto pela primeira vez, as luzes interiores podem demorar 1 minuto até acenderem devido aos testes iniciais.

Assim que ligar o produto à tomada, todos os símbolos serão apresentados durante 2

segundos e os valores iniciais serão apresentados como -18 °C no indicador de ajuste do congelador, e +4 °C no indicador de ajuste do frigorífico.

Definições de temperatura do congelador

- O valor da temperatura inicial para o indicador de ajuste do congelador é -18 °C.
- Pressione o botão de ajuste do congelador uma vez
Ao pressionar o botão pela primeira vez, o valor atual começa a piscar no ecrã.
- Sempre que premir este botão, a temperatura irá diminuir.
- Se continuar a pressionar o botão, este reiniciará a partir de -16 °C.



NOTA: O modo Eco é ativado automaticamente quando a temperatura do compartimento do congelador é definida para -18 °C.

Definições de Temperatura do Frigorífico

- O valor da temperatura inicial para o indicador de ajuste do frigorífico é +4 °C.
- Pressione o botão do frigorífico uma vez.
- Sempre que premir este botão, a temperatura irá diminuir.
- Se continuar a pressionar o botão, este reiniciará a partir de +8 °C.

Modo de Congelação Rápida

Finalidade

- Para congelar uma grande quantidade de alimentos que não têm espaço na prateleira de congelação rápida.
- Para congelar alimentos preparados.
- Para congelar alimentos frescos rapidamente para manter a frescura.

Como usar

Para ativar o modo de congelação rápida, pressione sem soltar o botão de ajuste da temperatura do congelador durante 3 segundos. Uma vez definido o modo de congelação rápida, o símbolo de congelação rápida acende-se no indicador e a máquina emite um sinal sonoro para confirmar que o modo foi ligado.



Durante o modo de congelação rápida:

- A temperatura do frigorífico pode ser ajustada. Nesse caso, o modo de congelação rápida continuará ligado.
- O modo de economia não pode ser selecionado.
- O modo de congelação rápida pode ser cancelado da mesma forma que foi selecionado.

Notas:

- A quantidade máxima (em kg) de alimentos frescos que podem ser congelados em 24 horas é indicada no rótulo do eletrodoméstico.
- Para um desempenho ótimo do eletrodoméstico à capacidade máxima do congelador, ative o modo de congelação rápida 3 horas antes de colocar os alimentos frescos no congelador.



O modo de super congelação rápida será automaticamente cancelado após 24 horas, dependendo da temperatura ambiente ou quando o sensor do congelador atingir uma temperatura suficientemente baixa.

Ajustes de temperatura recomendados para o compartimento do congelador e do frigorífico

| Compartimento do congelador | Compartimento do frigorífico | Observações |
|----------------------------------|------------------------------|--|
| -18 °C | 4 °C | Para utilização quotidiana e o melhor desempenho. |
| -20 °C, -22 °C ou -24 °C | 4 °C | Recomendado quando a temperatura ambiente excede os 30 °C. |
| Modo de congelação rápida | 4 °C | Deve utilizar quando pretende congelar alimentos num curto período de tempo. |
| -18 °C, -20 °C, -22 °C ou -24 °C | 2 °C | Estes ajustes de temperatura devem ser utilizados quando a temperatura ambiente está demasiado alta ou se considerar que o compartimento do congelador não está frio o suficiente porque a porta está a ser aberta frequentemente. |

Função de Alarme de Porta Aberta

Se a porta do frigorífico for deixada aberta durante mais de 2 minutos, o eletrodoméstico emitirá um sinal sonoro.

Avisos de Configurações de Temperatura

- A temperatura ambiente, a temperatura de alimentos frescos armazenados e a frequência com que a porta é aberta afetam a temperatura no compartimento do frigorífico. Se necessário, altere a configuração de temperatura.
- Não se recomenda que opere o seu frigorífico em ambientes mais frios do que 10°C em termos da sua eficiência.
- Aquando da configuração do termóstato, tenha em consideração com que frequência as portas do eletrodoméstico são abertas e fechadas, como os alimentos são armazenados no seu frigorífico e o ambiente no qual o frigorífico está localizado.
- Quando liga o eletrodoméstico pela primeira vez, deixe que funcione continuamente durante 24 horas de modo a atingir a temperatura operativa. Durante este período, não abra a porta ou coloque uma grande quantidade de alimentos dentro do eletrodoméstico.
- Deve ser aplicada a função de 5 minutos de espera para evitar danos no compressor do seu frigorífico, quando desligar e depois ligar de novo ou quando ocorrer uma falha de energia. O seu frigorífico começará a funcionar normalmente após 5 minutos.
- O seu eletrodoméstico foi criado para operar dentro dos limites de temperatura ambiente indicados nos padrões, de acordo com a classe climática indicada na etiqueta de informação. Não se recomenda que o seu frigorífico seja operado em ambientes que estejam fora dos limites de temperatura indicados. Isto irá reduzir a eficiência de refrigeração do eletrodoméstico.
- Este eletrodoméstico foi criado para ser utilizado a uma temperatura ambiente entre 10 °C e 43 °C.

| Classe climática | Significado | Temperatura ambiente |
|------------------|-------------|--|
| T | Tropical | Este aparelho de refrigeração destina-se a ser utilizado com temperaturas ambientes que vão dos 16 °C aos 43 °C. |

| Classe climática | Significado | Temperatura ambiente |
|------------------|----------------------|--|
| ST | Subtropical | Este aparelho de refrigeração destina-se a ser utilizado com temperaturas ambientes que vão dos 16 °C aos 38 °C. |
| N | Temperado | Este aparelho de refrigeração destina-se a ser utilizado com temperaturas ambientes que vão dos 16 °C aos 32 °C. |
| SN | Temperado prolongado | Este aparelho de refrigeração destina-se a ser utilizado com temperaturas ambientes que vão dos 10 °C aos 32 °C. |

Este aparelho destina-se a seu uso no intervalo de temperatura ambiente de 10°C a 43°C. O funcionamento correto do aparelho só pode ser garantido no intervalo de temperaturas indicado.

Acessórios

Bandeja de gelo

- Encha a bandeja de gelo com água e coloque-o no compartimento de congelação.
- Após a água estar totalmente congelada, pode torcer a bandeja, tal como indicado abaixo, para remover os cubos de gelo.

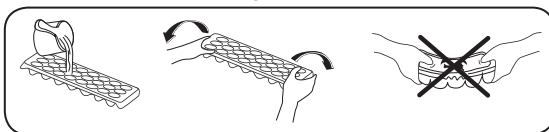



Caixa do Congelador

A caixa do congelador permite um acesso mais fácil aos alimentos.

Remover a caixa do congelador:

- Retire a caixa tanto quanto possível
- Empurre a frente da caixa para cima e para fora

 Realize o oposto desta operação quando voltar a colocar o compartimento deslizante.

 Mantenha segura a pega da caixa aquando da remoção.

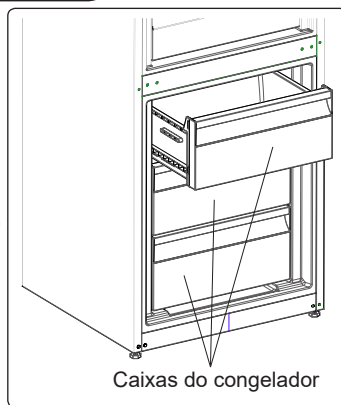

Compartimento do Refrigerador Extra (em alguns modelos)

Ideal para preservar o sabor e a textura de alimentos frescos cortados e queijo. A gaveta garante um ambiente com uma temperatura mais baixa relativamente aos restantes compartimentos do frigorífico graças à circulação ativa de ar frio.

Remoção da prateleira de refrigeração

- Puxe a prateleira de refrigeração para fora na sua direção, deslizando-a pelas calhas.
- Puxe a prateleira de refrigeração para cima da calha para a remover.

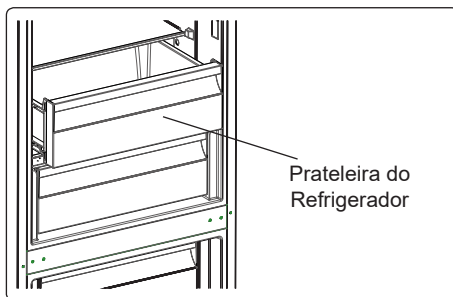

Marcador de Fresco (em alguns modelos)

Se a gaveta estiver cheia, o marcador de fresco localizado na frente da gaveta deverá ser aberto. Isto permite que o ar na gaveta e o nível de humidade sejam controlados de modo a aumentar a vida dos alimentos.

O marcador, localizado atrás da prateleira, deverá ser aberto se for notada qualquer condensação na prateleira de vidro.

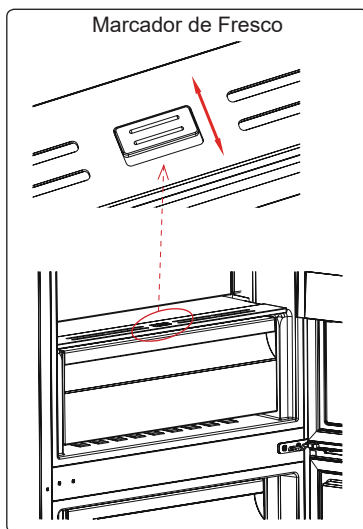

CustomFlex (em alguns modelos)

O CustomFlex® oferece-lhe a liberdade para personalizar o espaço no seu frigorífico. Na porta, encontra um recipiente de armazenamento e recipientes móveis, que lhe permitem adaptar o espaço às suas necessidades. Os recipientes são amovíveis, sendo possível removê-los do frigorífico para um melhor acesso.

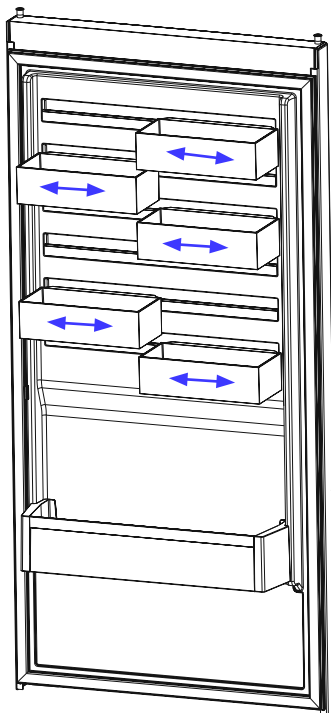

As descrições visuais e textuais na secção de acessórios poderão variar de acordo com o modelo do seu eletrodoméstico.

PARTE - 3. ARMAZENAMENTO DE ALIMENTOS

Compartimento do Frigorífico

- O compartimento da comida tem o símbolo (na placa sinalética) .
- Para reduzir a humidade e evitar a conseqüente formação de gelo, armazene líquidos sempre em recipientes selados no frigorífico. O gelo tende a concentrar-se nas partes mais frias do líquido de evaporação e, em certas alturas, o seu eletrodoméstico irá exigir uma descongelação mais frequente.
- Nunca coloque alimentos quentes no compartimento do frigorífico. Alimentos quentes devem arrefecer à temperatura ambiente e devem ser organizados para assegurar uma circulação de ar adequada dentro do compartimento do frigorífico.
- Certifique-se de que nenhum item entra em contacto direto com a parede traseira do eletrodoméstico uma vez que o gelo irá desenvolver-se e a embalagem ficará colada ao mesmo. Não abra a porta do frigorífico com frequência.
- Recomendamos que carne e peixe limpos sejam embrulhados e armazenados na prateleira de vidro mesmo acima do cesto de vegetais onde o ar é mais fresco, uma vez que isto fornece melhores condições de armazenamento.
- Guarde frutas e vegetais soltos nos recipientes de gaveta.
- Guarde frutas e vegetais soltos na gaveta.
- Guardar frutas e vegetais separadamente ajuda a evitar que vegetais sensíveis ao etileno (couves, brócolos, cenoura, etc.) sejam afetados pelos frutos que libertam etileno (banana, pêssigo, alperce, figo, etc.).
- Não coloque vegetais molhados no frigorífico.
- O tempo de armazenamento para todos os produtos alimentares depende da qualidade inicial dos alimentos e de um ciclo de refrigeração ininterrupto antes do armazenamento no frigorífico.
- Para evitar a contaminação cruzada não armazene produtos de carne com frutas e vegetais. A água que sai da carne pode contaminar outros produtos no frigorífico. Deverá embalar os produtos de carne e limpar quaisquer fugas nas prateleiras.
- Não coloque alimentos em frente à passagem de fluxo de ar.
- Consuma os bens embalados antes da data de validade recomendada.



NOTA: Batatas, cebolas e alho não devem ser guardados no frigorífico.

A tabela abaixo é um guia rápido para lhe mostrar a forma mais eficiente de armazenar grandes grupos de alimentos no compartimento do frigorífico.

| Alimentos | Tempo máximo de armazenamento | Como e onde armazenar |
|-----------------------------|-------------------------------|---|
| Vegetais e frutas | 1 semana | Cesto de vegetais |
| Carne e peixe | 2 - 3 dias | Embrulhe em película, coloque em sacos ou num recipiente de carne e armazene na prateleira de vidro |
| Queijo Fresco | 3 - 4 dias | Na prateleira de porta indicada |
| Manteiga e margarina | 1 semana | Na prateleira de porta indicada |

| Alimentos | Tempo máximo de armazenamento | Como e onde armazenar |
|---|--|---------------------------------|
| Produtos engarrafados, por exemplo, leite e iogurtes | Até à data de validade recomendada pelo produtor | Na prateleira de porta indicada |
| Ovos | 1 mês | Na prateleira de ovos indicada |
| Alimentos cozinhados | 2 dias | Todas as prateleiras |

Compartimento do Congelador

- O compartimento do congelador tem o símbolo .
- O congelador é utilizado para armazenar alimentos congelados, congelar alimentos frescos e fazer cubos de gelo.
- Utilize a prateleira de congelação rápida para congelar comida feita em casa (e quaisquer alimentos que necessitem de ser congelados rapidamente) mais rapidamente devido à maior potência de congelação da prateleira de congelação. A prateleira de congelação rápida é a gaveta da parte superior do compartimento do congelador.
- Para congelar alimentos frescos, envolva-os devidamente numa embalagem hermética e estanque. O ideal são sacos específicos para congelar, folha de alumínio, sacos de polietileno e recipientes de plástico.
- Para congelar alimentos frescos, certifique-se de que tanto quanto possível a superfície dos alimentos está em contacto com a superfície de refrigeração.
- Não armazene alimentos frescos próximo de alimentos congelados uma vez que podem descongelar alimentos congelados.
- Antes de congelar alimentos frescos, divida-os em porções que possam ser consumidos numa refeição.
- Consuma alimentos descongelados dentro de um curto período de tempo após a descongelação
- Nunca coloque alimentos quentes no compartimento do congelador uma vez que irá descongelar alimentos congelados.
- Deixe sempre as instruções do fabricante na embalagem dos alimentos quando armazenar alimentos congelados. Se forem indicadas informações nos alimentos, não devem ser armazenados durante mais de 3 meses a partir da data da compra.
- Quando comprar alimentos congelados, certifique-se de que foram armazenados nas condições adequadas e que a embalagem não está danificada.
- Os alimentos congelados devem ser transportados em recipientes adequados e colocados no congelador assim que possível.
- Não adquira alimentos congelados se a embalagem mostrar sinais de humidade e inchaço anormal. É provável que tenham sido armazenados a uma temperatura inadequada e que os conteúdos se deterioraram.
- A vida de armazenamento de alimentos congelados depende da temperatura ambiente, da definição do termóstato, da frequência com que a porta é aberta, do tipo de alimentos e do tempo necessário para transportar o produto da loja até à sua casa. Siga sempre as instruções indicadas na embalagem e nunca exceda a vida de armazenamento máxima indicada.

- A quantidade máxima de alimentos frescos (em kg) que pode ser congelada em 24 horas é indicada na etiqueta do eletrodoméstico.

NOTA: Se tentar abrir a porta do congelador imediatamente após a fechar, irá concluir que não irá abrir facilmente. Isto é normal. Assim que o equilíbrio tiver sido atingido, a porta irá abrir facilmente.

Nota importante:

- Não volte a congelar alimentos congelados.
- O sabor de algumas especiarias encontrado em pratos cozinhados (anis, manjeriço, agrião, vinagre, especiarias várias, gengibre, alho, cebola, mostarda, tomilho, manjerona, pimenta preta, etc.) altera e assumem um sabor forte quando armazenadas durante um longo período de tempo. Assim, adicione pequenas quantidades de especiarias aos alimentos a serem congelados ou a especiaria desejada deverá ser adicionada após os alimentos estarem descongelados.
- O tempo de armazenamento dos alimentos depende do tipo de óleo usado. Os óleos adequados são margarina, bezerro cevedo, azeite e manteiga. Os óleos inadequados são óleo de amendoim e gordura de porco.
- Alimentos com forma líquida devem ser congelados em recipientes de plástico e outros alimentos devem ser congelados em sacos de plástico.



A tabela abaixo é um guia rápido para lhe mostrar a forma mais eficiente de armazenar grandes grupos de alimentos no compartimento do congelador.

| Carne e peixe | Preparação | Tempo máximo de armazenamento (meses) |
|---|---|---------------------------------------|
| Bife | Embrulhar em película | 6 - 8 |
| Carne de borrego | Embrulhar em película | 6 - 8 |
| Vitela para assar | Embrulhar em película | 6 - 8 |
| Cubos de vitela | Em pequenos pedaços | 6 - 8 |
| Cubos de borrego | Em pedaços | 4 - 8 |
| Carne picada | Em embalagem sem utilizar especiarias | 1 - 3 |
| Miúdos (pedaços) | Em pedaços | 1 - 3 |
| Salame/salsicha de Bolonha | Deverá ser mantido embalado mesmo que tenha membrana | 1 - 3 |
| Galinha e peru | Embrulhar em película | 4 - 6 |
| Ganso e pato | Embrulhar em película | 4 - 6 |
| Veado, coelho, javali | Em porções de 2,5 kg ou em bifés | 6 - 8 |
| Peixe de água fresca (Salmão, carpa, peixe-gato) | Após limpar as tripas e escamas do peixe, lavar e secar. Se necessário, remover a cauda e a cabeça. | 2 |
| Peixe magro (Robalo, rodovalho, solha) | | 4 |
| Peixes gordos (Atum, cavala, peixe azul, anchovas) | | 2 - 4 |
| Marisco | Limpo e num saco | 4 - 6 |

| Carne e peixe | Preparação | Tempo máximo de armazenamento (meses) |
|-----------------|---|---------------------------------------|
| Caviar | Na embalagem ou num recipiente de plástico ou alumínio | 2 - 3 |
| Caracóis | Em água salgada ou num recipiente de plástico ou alumínio | 3 |

 **NOTA:** Carne congelada que tenha sido descongelada deve ser cozinhada como carne fresca. Se a carne não for cozinhada depois da congelação, não deverá ser novamente congelada.

| Vegetais e frutas | Preparação | Tempo máximo de armazenamento (meses) |
|-------------------------------|--|---------------------------------------|
| Feijão verde e feijões | Lave, corte em pedaços pequenos e ferva em água | 10 - 13 |
| Feijões | Descasque, lave e ferva em água | 12 |
| Couve | Limpe e ferva em água | 6 - 8 |
| Cenoura | Limpe, corte em pedaços e ferva em água | 12 |
| Pimento | Corte o pedúnculo, corte em dois pedaços, remova o interior e ferva em água | 8 - 10 |
| Espinafre | Lave e ferva em água | 6 - 9 |
| Couve-flor | Retire as folhas, corte o coração em pedaços e deixe em água com um pouco de sumo de limão durante algum tempo | 10 - 12 |
| Beringela | Corte em pedaços de 2cm após lavar | 10 - 12 |
| Milho | Limpe e embale com o carolo ou como milho doce | 12 |
| Maçã e pera | Descasque e corte | 8 - 10 |
| Alperce e pêssigo | Corte em dois pedaços e remova o caroço | 4 - 6 |
| Morango e amora | Lave e descasque | 8 - 12 |
| Frutos cozinhados | Adicione 10% de açúcar ao recipiente | 12 |
| Ameixa, cereja, bagas | Lave e descasque os pés | 8 - 12 |

| | Tempo máximo de armazenamento (meses) | Tempo de descongelamento à temperatura ambiente (horas) | Tempo de descongelamento no forno (minutos) |
|---------------------|---------------------------------------|---|---|
| Pão | 4 - 6 | 2 - 3 | 4-5 (220-225 °C) |
| Bolachas | 3 - 6 | 1 - 1,5 | 5-8 (190-200 °C) |
| Bolos | 1 - 3 | 2 - 3 | 5-10 (200-225 °C) |
| Tarte | 1 - 1,5 | 3 - 4 | 5-8 (190-200 °C) |
| Massa leveda | 2 - 3 | 1 - 1,5 | 5-8 (190-200 °C) |
| Pizza | 2 - 3 | 2 - 4 | 15-20 (200 °C) |

| Produtos lácteos | Preparação | Tempo máximo de armazenamento (meses) | Condições de armazenamento |
|----------------------------------|--------------|---------------------------------------|--|
| Pacote de leite (Homogeneizado) | Na embalagem | 2 - 3 | Leite puro - na embalagem |
| Queijo - excluindo queijo branco | Em fatias | 6 - 8 | A embalagem original poderá ser utilizada para armazenamento a curto prazo. Manter embrulhada em película durante longos períodos. |
| Manteiga, margarina | Na embalagem | 6 | - |

PARTE - 4. LIMPEZA E MANUTENÇÃO

 Desconecte a unidade da alimentação elétrica antes de limpar.



 Não lave o seu eletrodoméstico colocando-lhe água.



 Não utilize produtos abrasivos, detergentes ou sabões para limpar o eletrodoméstico. Após a lavagem, enxague com água limpa e seque cuidadosamente. Quando tiver terminado a limpeza, volte a ligar a ficha à alimentação elétrica com as mãos secas.



- Certifique-se de que nenhuma água entra no revestimento da lâmpada e outros componentes elétricos.

- O eletrodoméstico deve ser limpo com regularidade utilizando uma solução de bicarbonato de soda e água morna.

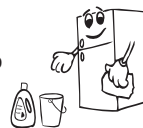

- Limpe os acessórios separadamente à mão com sabão e água. Não lave os acessórios na máquina de lavar loiça.



- Limpe o condensador com uma escova, pelo menos, duas vezes por ano. Isto irá ajudar a poupar energia e a aumentar a produtividade.



  A alimentação elétrica deverá ser desconnectada durante a limpeza.

Descongelação

- O seu frigorífico realiza o descongelamento automático. A água formada em resultado de descongelação passa através da calha de recolha de água, flui para o recipiente de vaporização atrás do seu frigorífico e aí evapora.
- Certifique-se de que desligou a tomada do seu frigorífico antes de limpar o recipiente de vaporização.
- Remova o recipiente de vaporização da sua posição removendo os parafusos tal como indicado. Limpe com água com sabão em intervalos de tempo específicos. Isto irá evitar a formação de odores.

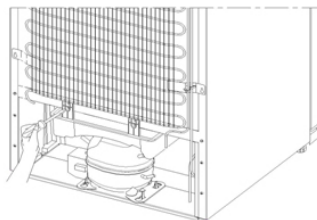

Substituir a iluminação LED

Para substituir quaisquer LED, contacte o Centro de Reparação Autorizado mais próximo.

Nota: O número e a localização das tiras LED pode ser alterado de acordo com diferentes modelos.

PARTE - 5. TRANSPORTE E REPOSICIONAMENTO

- A embalagem original e a esponja devem ser guardadas para novo transporte, se necessário (opcional).
- Deve fixar o seu frigorífico com uma embalagem grossa, cintas ou cordas resistentes e seguir as instruções para transporte na embalagem quando for para transportar de novo.
- Retirar as peças móveis (prateleiras, acessórios, caixas de vegetais, etc.) ou fixá-las no interior do frigorífico em relação a choques usando cintas durante o reposicionamento e o transporte.



Transportar o frigorífico na posição vertical.

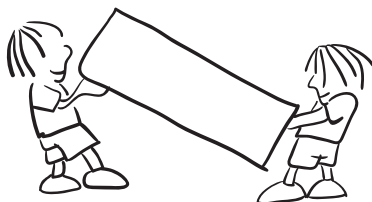

Reposicionar a porta

- Não é possível alterar a direcção da abertura da porta do frigorífico, se o manípulo da porta no seu frigorífico estiver instalado na superfície frontal da porta.
- É possível alterar a direcção em que a porta abre em modelos sem manípulos ou com manípulos laterais.
- Se a direcção de abertura da porta do seu frigorífico puder ser alterada, deve contactar o Serviço de Assistência autorizado mais próximo para a respectiva alteração.

Erros

O seu frigorífico irá avisar se as temperaturas do frigorífico e do congelador estiverem em níveis inadequados ou se ocorrer um problema com o eletrodoméstico. Os códigos de aviso são indicados nos indicadores do frigorífico e do congelador.

| TIPO DE ERRO | SIGNIFICADO | PORQUÊ | O QUE FAZER |
|--------------|---|---|---|
| E01 | Aviso do sensor | - | Chame o serviço de assistência técnica o mais depressa possível. |
| E02 | | | |
| E03 | | | |
| E06 | | | |
| E07 | | | |
| E08 | Aviso de baixa tensão | A fonte de alimentação do dispositivo desceu para 170 V. | <ul style="list-style-type: none">- Esta não é uma falha do dispositivo, dado que este erro ajuda a evitar danos no compressor.- A tensão deve ser aumentada para os níveis necessários Se este aviso continuar, deve contactar um técnico autorizado. |
| E09 | O compartimento do congelador não está suficientemente frio | <p>Ocorrência provável após uma falha elétrica prolongada.</p> <p>Comida quente ter sido deixada no frigorífico.</p> <p>Primeira vez que o aparelho foi ligado.</p> | <ol style="list-style-type: none">1. Defina a temperatura do congelador para um valor mais frio ou defina-a para o modo de Congelação Intensa. Esta ação deve remover o código de erro assim que a temperatura necessária seja atingida. Mantenha as portas fechadas para diminuir o tempo necessário para atingir a temperatura correta.2. Retire quaisquer produtos que se tenham descongelado durante este erro. Estes podem ser utilizados durante um curto período de tempo.3. Não acrescente quaisquer produtos frescos ao compartimento do congelador até que a temperatura correta seja atingida e o erro já não exista. Se este aviso continuar, deve contactar um técnico autorizado. |

| TIPO DE ERRO | SIGNIFICADO | PORQUÊ | O QUE FAZER |
|--------------|--|---|--|
| E10 | O compartimento do frigorífico não está suficientemente frio | <p>Ocorrência provável após:</p> <ul style="list-style-type: none"> - Falha elétrica prolongada. - Comida quente ter sido deixada no frigorífico. - Primeira vez que o aparelho foi ligado. | <ol style="list-style-type: none"> 1. Defina a temperatura do frigorífico para um valor mais frio ou defina-a para o modo de Refrigeração Intensa. Esta ação deve remover o código de erro assim que a temperatura necessária seja atingida. Mantenha as portas fechadas para diminuir o tempo necessário para atingir a temperatura correta. 2. Esvazie o local na área em frente dos orifícios do canal da conduta de ar e evite colocar alimentos nas proximidades do sensor. <p>Se este aviso continuar, deve contactar um técnico autorizado.</p> |
| E11 | O compartimento do frigorífico está demasiado frio | Vários motivos | <ol style="list-style-type: none"> 1. Verifique se o modo de Refrigeração Intensa foi ativado 2. Reduza a temperatura do compartimento do frigorífico 3. Verifique se os orifícios de ventilação estão limpos e não se encontram obstruídos <p>Se este aviso continuar, deve contactar um técnico autorizado.</p> |

Se seu frigorífico não está a trabalhar adequadamente, pode ser um problema secundário, então confira o seguinte, antes de chamar um electricista para economizar tempo e dinheiro.

Se o frigorífico não funcionar:

- Há um corte de energia?
- A ficha está ligada correctamente na tomada?
- Será que o fusível da ficha onde a tomada está ligada ou o fusível da tomada está queimado?
- Existe algum problema na tomada? Para verificar isto, ligue o seu frigorífico a uma tomada que esteja a funcionar correctamente.

O frigorífico não está a arrefecer o suficiente;

- A definição de temperatura está no nível correcto?
- A porta do frigorífico foi aberta com frequência ou foi deixada aberta durante muito tempo?
- A porta do frigorífico foi correctamente fechada?
- Colocou um prato ou alimentos no seu frigorífico que estão em contacto com a parede traseira do mesmo impedindo portanto a circulação de ar?
- O seu frigorífico está excessivamente cheio?
- Existe distância adequada entre o seu frigorífico e as paredes traseira e lateral?
- A temperatura ambiente está entre os valores especificados no manual de funcionamento?

Se o seu frigorífico estiver com um funcionamento ruidoso;

Ruídos normais

Ruído de partir (partir gelo):

- É ouvido durante o processo de descongelamento automático.
- Uma vez o aparelho tenha sido descongelado ou aquecido (expansões no material do aparelho).

Pequeno ruído de partir: Ouvido quando o termóstato liga ou desliga o compressor.

Ruído no compressor: É normal o ruído do motor. Este ruído significa que o compressor funciona normalmente. Como o compressor está a arrancar, pode funcionar de uma forma ligeiramente mais ruidosa durante um curto período de tempo.

Som de borbulhar e de turbulência: Este ruído é emitido à medida de o líquido refrigerante flui através dos tubos no sistema.

Som de água a correr: Este som é normal de água a correr no reservatório de evaporação durante o processo de descongelamento. Este som pode ser ouvido durante o processo de descongelamento realizado pelo aparelho.

Som de água a ferver: É um som normal do ventilador. Este som pode ser ouvido devido à circulação de ar nos frigoríficos Sem gelo desde que o sistema esteja a funcionar normalmente.

Se os bordos da cabine do frigorífico em contacto com o vedante da porta estiverem quentes;

Especialmente nos meses de verão (em climas quentes) pode haver aquecimento nas superfícies em contacto com o vedante no frigorífico quando o compressor está em funcionamento e isto é relativamente normal.

Se houver humedificação nas partes interiores do frigorífico;

- Os alimentos foram correctamente embalados? Os recipientes foram bem secos antes de terem sido colocados no frigorífico?
- AS portas do frigorífico foram abertas com muita frequência? Quando a porta é aberta, a humidade existente no ar ambiente entra no frigorífico. Especialmente se o nível de humidade no meio ambiente for demasiado elevado, quanto mais frequentemente a porta for aberta mais rápida será a humedificação.
- É normal a formação de gotas de água na parede de trás no seguimento de um processo automático de descongelamento. (modelos estáticos)

Se as portas não são abertas nem fechadas correctamente:

- AS embalagens dos alimentos estão a impedir as portas de serem fechadas?
- Será que os compartimentos da porta, prateleiras e gavetas estão correctamente colocadas?
- Os vedantes da porta estão defeituosos ou cortados?
- O frigorífico está colocado num plano inclinado?

NOTAS IMPORTANTES:

- A função de protecção do compressor será activada após um corte eléctrico súbito ou depois de ter desligado o aparelho, porque o gás no sistema de arrefecimento ainda não está estabilizado. O frigorífico arrancará depois de 5 minutos, não há motivo para preocupação.

- Se não usar o frigorífico durante um longo período de tempo (por ex. férias de verão) deve desligá-lo. Limpe o frigorífico de acordo com a Parte 4 e deixe a porta aberta para prevenir a humidade e cheiros.
- Se o problema persistir mesmo depois de ter seguido todas as instruções acima, consulte o serviço de assistência mais próximo.
- Se o aparelho que comprou for destinado para uso doméstico, deve ser somente usado para os fins indicados. Não é apropriado para uso comercial ou comum. Se o utilizador usar o aparelho duma forma que não esteja em conformidade com estas características, chamamos a atenção que nem o produtor nem o distribuidor serão responsabilizados por qualquer reparação ou avaria durante o período de garantia.

Sugestões para poupar energia

1. Instale o eletrodoméstico num local fresco e bem ventilado, mas fora do alcance da luz direta do sol ou longe de uma fonte de calor (como por exemplo, um radiador ou forno) caso contrário, deve ser utilizada uma placa de isolamento.
2. Deixe que alimentos e bebidas quentes arrefeçam antes de os colocar dentro do eletrodoméstico.
3. Coloque alimentos a descongelar no compartimento do frigorífico. A baixa temperatura dos alimentos congelados irá ajudar a refrigerar o compartimento do frigorífico enquanto os alimentos são descongelados. Isto irá poupar energia. Alimentos congelados deixados a descongelar fora do eletrodoméstico irão resultar num desperdício de energia.
4. Bebidas e outros líquidos deverão ser tapados quando dentro do eletrodoméstico. Se deixados destapados, a humidade dentro do eletrodoméstico irá aumentar, assim, o eletrodoméstico usa mais energia. Manter bebidas e outros líquidos destapados ajuda a preservar o seu odor e sabor.
5. Evite manter as portas abertas durante longos períodos e abrir as portas com muita frequência uma vez que ar quente irá entrar no eletrodoméstico e fazer com que o compressor ligue com frequência desnecessária.
6. Mantenha as tampas de diferentes compartimentos (como por exemplo, a gaveta e o refrigerador) fechadas.
7. A junta da porta deverá estar limpa e ser maleável. Em caso de desgaste, se a junta for removível, substitua a mesma. Caso não seja removível, terá de substituir a porta.
8. O modo Eco/função predefinida preserva alimentos frescos e congelados, ao mesmo tempo que poupa energia.
9. Compartimento de alimentos frescos (frigorífico): a utilização eficiente da energia é garantida pela configuração, com as gavetas na parte inferior do eletrodoméstico e uma distribuição uniforme das prateleiras, e a posição dos compartimentos das portas não afeta o consumo energético.
10. Compartimento para congelados (congelador): a configuração interior do eletrodoméstico garante a utilização mais eficiente da energia.
11. Não remova os acumuladores de frio da cesta do congelador (se existente).

PARTE - 6. DESCRIÇÃO DO ELETRODOMÉSTICO

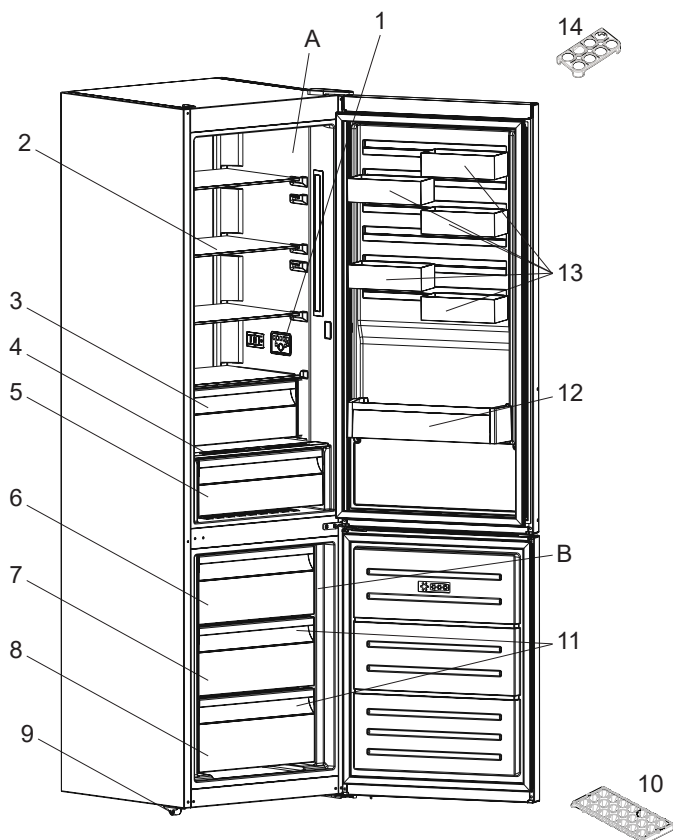

Esta apresentação serve apenas como informação sobre partes do eletrodoméstico. As partes poderão variar de acordo com o modelo de eletrodoméstico.

A) Compartimento do Frigorífico

B) Compartimento do congelador

1) Visor e Painel de Controlo

2) Prateleira do frigorífico

3) Compartimento do refrigerador extra
(Compartimento de arrefecimento) *

4) Tampa da gaveta

5) Gaveta

6) Gaveta superior do congelador

7) Gaveta meio do congelador

8) Gaveta inferior do congelador

9) Pés de nivelção

10) Bandeja da caixa de gelo

11) Prateleiras de vidro do congelador *

12) Prateleira de garrafas

13) CustomFlex

14) Suporte de ovos

* Em alguns modelos

PARTE - 8. DADOS TÉCNICOS

As informações técnicas situam-se na placa sinalética no lado de dentro do eletrodoméstico e na etiqueta energética.

O código QR existente na etiqueta energética fornecida com o eletrodoméstico fornece uma hiperligação para as informações relacionadas com o desempenho do aparelho na base de dados EPREL da UE.

Guarde a etiqueta energética para referência futura, juntamente com o manual do utilizador e todos os restantes documentos fornecidos com o eletrodoméstico.

É também possível encontrar as mesmas informações na EPREL utilizando a ligação <https://eprel.ec.europa.eu> e o nome de modelo e o número do produto que se encontram na placa sinalética do eletrodoméstico.

Consulte a ligação www.theenergylabel.eu para obter informação mais detalhada acerca da etiqueta energética.

PARTE - 9. INFORMAÇÕES PARA INSTITUTOS DE TESTES

A instalação e preparação do eletrodoméstico para qualquer verificação de EcoDesign deverá cumprir a norma EN 62552. Os requisitos de ventilação, dimensões das reentrâncias e espaço livre traseiro mínimo serão os indicados no Manual do Utilizador na PARTE 1. Contacte o fabricante para obter qualquer outra informação, incluindo os planos de carga.



CZ

POŽÁR

Varování: Riziko požáru / hořlavých materiálů

OBSAH

| | |
|--|-----------|
| PŘED POUŽITÍM SPOTŘEBIČE | 66 |
| Obecná upozornění | 66 |
| Bezpečnostní varování | 70 |
| Instalace a obsluha vaší chladničky | 71 |
| Než začnete chladničku používat | 71 |
| Rozměry | 72 |
| POUŽITÍ CHLADNIČKY-MRAZNIČKY | 73 |
| Informace o nové technologii chlazení | 73 |
| Displej a ovládací panel | 74 |
| Obsluha mrazicího prostoru vaší chladničky | 74 |
| Výstraha vysoké teploty [pouze pro vybrané modely] | 74 |
| Nastavení teploty mrazicího prostoru | 75 |
| Nastavení teploty chlazení | 75 |
| Režim rychlého mrazení | 75 |
| Alarm – Otevřené dveře | 76 |
| Upozornění týkající se nastavení teploty | 76 |
| Příslušenství | 77 |
| Zásobník na led | 77 |
| Mraznička - box | 77 |
| Oddělení pro extra chlazení | 77 |
| Ovladač vlhkosti | 78 |
| CustomFlex | 78 |
| ROZMÍSTĚNÍ POTRAVIN VE SPOTŘEBIČI | 79 |
| Chladnička | 79 |
| Mraznička | 79 |
| ČIŠTĚNÍ A ÚDRŽBA | 82 |
| Odmrazování | 83 |
| DOPRAVA A PŘEMÍSTĚNÍ | 83 |
| Přemístění dveří | 83 |
| NEŽ SE OBRÁTÍTE NA POPRODEJNÍ SERVIS | 83 |
| Tipy na šetření energie | 87 |
| ČÁSTI SPOTŘEBIČE A PŘÍSLUŠENSTVÍ | 88 |
| TECHNICKÉ ÚDAJE | 89 |
| INFORMACE PRO ZKUŠEBNÍ INSTITUTY | 89 |

PRO DOKONALÉ VÝSLEDKY

Děkujeme, že jste si zakoupili tento produkt značky AEG! Je navržen tak, aby po dlouhá léta podával dokonalý výkon díky inovativním technologiím usnadňujícím život a díky funkcím, které nenajdete u obyčejných spotřebičů. Věnujte prosím pár minut přečtení těchto informací, abyste mohli používat svůj spotřebič co nejeefektivněji.

Navštivte naše stránky:



Rady ohledně používání, brožury, poradce při potížích, servisní informace:

www.aeg.com/support



Registrace vašeho spotřebiče, kterou získáte lepší servis:

www.registeraeg.com



Nákup příslušenství, spotřebního materiálu a originálních náhradních dílů pro váš spotřebič:

www.aeg.com/shop

PÉČE O ZÁKAZNÍKY A SERVIS

Používejte pouze originální náhradní díly.

Při kontaktu se servisním střediskem se ujistěte, že máte k dispozici následující údaje: Model, výrobní číslo (PNC), sériové číslo.

Tyto informace jsou uvedeny na typovém štítku.

⚠ Varování / Důležité bezpečnostní informace

ℹ Všeobecné informace a rady

📄 Poznámky k ochraně životního prostředí

Změny vyhrazeny.

ČÁST - 1. PŘED POUŽITÍM SPOTŘEBIČE

Obecná upozornění

Před instalací a použitím vašeho spotřebiče si pečlivě přečtěte návod s pokyny. Nezodpovídáme za škody způsobené špatným použitím.

Řiďte se všemi pokyny na vašem spotřebiči a v návodu k použití a tento návod uchovejte na bezpečném místě, abyste mohli vyřešit problémy, k nimž může dojít v budoucnosti.

Tento spotřebič není určen k použití jako vestavěné zařízení.

Pokud nebudou z důvodu odlišné instalace dodrženy požadavky na prostor pro volně stojící spotřebič, spotřebič bude fungovat správně, ale může se lehce zvýšit spotřeba energie.

! **VAROVÁNÍ:** Větrací otvory udržujte bez překážek.

! **VAROVÁNÍ:** Nepoužívejte mechanické nástroje nebo jiné prostředky k urychlení procesu odmrazení s výjimkou těch, které doporučuje výrobce..

! **VAROVÁNÍ:** V prostoru pro skladování potravin nepoužívejte elektrické spotřebiče, s výjimkou těch, které doporučuje výrobce.

! **VAROVÁNÍ:** Nepoškozte chladicí okruh.

! **VAROVÁNÍ:** Abyste předešli nebezpečí z důvodu nestability spotřebiče, je třeba hu upevnit v souladu s pokyny.

! **VAROVÁNÍ:** Když umístíte spotřebič, ujistěte se, že není elektrický kabel zauzlovaný nebo poškozený.

! **VAROVÁNÍ:** Neumísťujte žádné vícenásobné rozbočovací zásuvky ani přenosné zdroje napájení na zadní část spotřebiče.

! Pokud vaše chladnička používá jako chladivo R600 - bude to vyznačeno na štítku na chladicím zařízení- musíte si dát pozor během přepravy a montáže, aby nedošlo k poškození chladicích prvků spotřebiče. I když je R600a ekologický a přírodní plyn, je výbušný. Pokud dojde k velkému úniku z důvodu poškození

chladicích prvků, přemístěte chladničku od otevřeného ohně nebo zdrojů tepla a místnost, v níž je spotřebič umístěný, několik minut větrejte.

- Všechny balicí materiály uchovávejte mimo dosah dětí a zajistěte náležitou likvidaci obalu.
- Během přenášení a umisťování chladničky dejte pozor, abyste nepoškodili chladicí okruh plynu.
- Neskladujte výbušné substance, např. plechovky s aerosolem, neboť ty mohou v tomto spotřebiči způsobit vznik požáru.
- Tento spotřebič je určen pouze k uchovávání potravin a nápojů.
- Tento spotřebič je určen k interiérovému použití v jedné domácnosti.
- Tento spotřebič lze používat v kancelářích, hotelových pokojích, motelech, agropenzionech a v podobných ubytovacích zařízeních, kde využití nepřesahuje (průměrnou) úroveň využití v domácnosti.
- Pokud zásuvka neodpovídá zástrčce chladničky, musí ji vyměnit výrobce, jeho servis nebo podobně kvalifikované osoby, aby se tak předešlo nebezpečí.
- Speciálně uzemněná zástrčka byla připojena k napájecímu kabelu vaší chladničky. Tato zástrčka se musí používat se speciálně uzemněnou zásuvkou 16 A nebo 10 A, v závislosti na zemi, kde bude produkt prodáván. Nemáte-li doma takovou zástrčku, nechte ji nainstalovat autorizovaným elektrikářem.
- Tento spotřebič mohou používat děti starší 8 let a osoby s omezenými tělesnými, smyslovými nebo mentálními schopnostmi anebo osoby bez příslušných znalostí a zkušeností, pokud jsou pod dozorem nebo byly poučeny o bezpečném užívání tohoto přístroje a chápou související nebezpečí. Děti si nesmí se spotřebičem hrát. Čištění a údržba nesmí být prováděny dětmi bez dohledu dospělé osoby.

- Děti ve věku od 3 do 8 let smí nakládat a vykládat chladicí spotřebiče. Děti nemají provádět údržbu nebo čištění spotřebiče, velmi malé děti (0 – 3 let) nemají používat spotřebič, malé děti (3 – 8 let) nemají používat spotřebič, pokud jsou bez stálého dozoru, starší děti (8 – 14 let) a lidé s omezenými fyzickými nebo duševními schopnostmi mohou používat spotřebiče bezpečně, pokud jsou pod dozorem nebo byli o bezpečném použití spotřebiče náležitě instruováni. Lidé s velice omezenými schopnostmi nemají používat spotřebič, dokud nejsou pod stálým dozorem.
- Pokud je napájecí kabel poškozen, musí jej vyměnit výrobce, jeho servisní zástupce nebo obdobně kvalifikovaná osoba, aby se předešlo riziku.
- Tento spotřebič není určen k použití v nadmořských výškách nad 2000 m.

Aby nedošlo ke kontaminaci jídla, dodržujte prosím následující pokyny:

- Ponechání dvířek v otevřeném stavu po dlouhou dobu může způsobit výrazný nárůst teploty uvnitř oddělení spotřebiče.
- Pravidelně očišťujte povrchy, které přichází do kontaktu s jídlem, a také přístupné odtokové systémy.
- Syrové maso a ryby uchovávejte v chladničce ve vhodných kontejnerech, aby nedocházelo k jejich kontaktu s jinými potravinami nebo ukápnutí na ně.
- Oddělení pro mražené potraviny označená dvěma hvězdičkami jsou vhodná pro uchovávání předem zmražených potravin, uchovávání nebo výrobu zmrzliny a výrobu ledových kostek.
- Oddělení označená jednou, dvěma nebo třemi hvězdičkami nejsou vhodná pro zmrazení čerstvého jídla.
- Pokud chladicí zařízení je ponecháno prázdné po dlouhou dobu, je nutné ho vypnout, rozmrazit, očistit, osušit a ponechat dvířka otevřená, abyste zabránili tvorbě plísní uvnitř spotřebiče.

Servis

- Pro opravy spotřebiče kontaktujte autorizované servisní centrum. Používejte pouze originální náhradní díly.
- Pamatujte si, že samostatné nebo neodborné opravování může negativně ovlivnit bezpečnost spotřebiče, což povede ke zrušení záruky.
- Následující náhradní díly budou k dispozici po dobu 7 let od zastavení výroby daného modelu: termostaty, teplotní snímače, obvodové desky, prvky osvětlení, rukojeti dvířek, závěsy dvířek, nádoby a koše.
- Některé z těchto náhradních dílů jsou k dispozici výhradně pro profesionální opraváře a všechny náhradní díly se nemusí vztahovat ke všem modelům.
- Těsnění dvířek bude k dispozici po dobu 10 let od zastavení výroby daného modelu.

Staré a nefunkční chladničky

- Má-li vaše stará chladnička zámek, odstraňte ho před likvidací nebo ť děti se do něj mohou zachytit a může dojít k nehodě.
- Staré chladničky a mrazničky obsahují izolační materiál a chladivo s CFC. Proto dejte pozor, abyste při likvidaci starých chladniček nepoškodili životní prostředí a dodrželi lokální směrnice.

Ohledně likvidace WEEE, opětovného použití, recyklace a regenerace se obraťte na místní orgány.

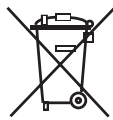

Poznámky:

- Tento spotřebič je vyroben pro použití v domácnostech a lze ho použít pouze doma a pro specifikované účely. Nehodí se pro komerční či hromadné použití. Na takové použití nebude uplatněna záruka a naše společnost neponese odpovědnost za případné ztráty.
- Tento spotřebič je vyrobený k použití v domácnostech a musí být použit pouze pro chlazení/skladování potravin. Není vhodné pro komerční nebo společné používání a/ nebo pro skladování látek s výjimkou potravin. Naše společnost neodpovídá za ztráty k nimž dojde v opačném případě.

Bezpečnostní varování

- Nepoužívejte rozdvojky nebo prodlužovací kabely.
- Nezapojte do poškozených, opotřebených nebo starých zástrček.
- Netahejte, nelámejte ani nepoškozujte kabel.



- Neopužívejte zásuvkové adaptéry.
- Tento spotřebič je určený k použití pouze dospělými osobami, nedovolte dětem, aby si se spotřebičem hrály, ani jim nedovolte, aby se zavěšovaly na dveře.
- Nezapojte ani neodpojte zástrčku mokřýma rukama, mohlo by dojít k úrazu elektrickým proudem!
- Do mrazničky nikdy nevkládejte skleněné láhve nebo plechovky. Láhve nebo plechovky mohou explodovat.
- Z důvodu zajištění své bezpečnosti nevkládejte do chladničky hořlavé nebo výbušné materiály. Alkoholické nápoje vkládejte do chladničky vertikálně a to tak, že lahve pevně utáhněte.
- Při vybírání ledu z mrazničky se ho nedotkněte, neboť může způsobit omrzliny a/nebo řezné rány.

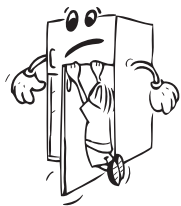

- Nedotýkejte se zmrazeného zboží mokřýma rukama. Zmrzlinu a ledové kostky nepoužívejte jakmile je vyjmete z mrazničky!
- Znovu nezmrazujte zboží, které se rozpustilo. To může způsobit zdravotní problémy, např. otravu jídlem.
- Kryt ani horní část chladničky nezakrývejte pokrývkou. To ovlivní výkon vaší chladničky.



- Upevněte příslušenství v chladničce během přepravy tak, aby se předešlo poškození příslušenství.

Instalace a obsluha vaší chladničky

Než začnete chladničku používat, musíte věnovat pozornost následujícím bodům:

- Provozní napětí vaší chladničky je 220-240 V při 50Hz.
- Neneseme zodpovědnost za škodu, k níž může dojít z důvodu neuzemněného použití.
- Chladničku umístěte na místo, kde nebude vystaveno přímému slunečnímu světlu.
- Váš spotřebič musí být minimálně 50 cm od trouby, plynové trouby nebo hořáků a musí být minimálně 5 cm od elektrické trouby.
- Vaše chladnička nesmí být používána venku nebo ponechána na dešti.
- Výšku volného prostoru, který musí být ponechán nad spotřebičem, můžeme vypočítat z rozměrů uvedených v kapitole Rozměry.
- Nastavitelné přední nožky je nutno nastavit do vhodné výšky, aby mraznička mohla fungovat stabilně a správně. Nožičky můžete nastavit otáčením ve směru hodinových ručiček (nebo opačným směrem). To musí být provedeno před vložením potravin do chladničky.
- Než začnete mrazničku používat, otřete všechny vnitřní povrchy a zásuvky hadříkem ponořeným do teplé vody s lžičkou jedlé sody a potom opláchněte čistou vodou a osušte. Po očištění vraťte zpět všechny díly.
- Nainstalujte plastovou rozpěrku (část s černými lopatkami vzadu) otočením o 90° jak je zobrazeno na obrázku, abyste předešli dotýkání kondenzátoru stěny.
- Pokud umístíte samostatně stojící spotřebič k stěně, použijte vyme-zovací kolíky, abyste zaručili potřebnou vzdálenost.

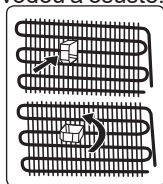

Než začnete chladničku používat

- Při prvním spuštění nebo po přepravě nechte mrazničku stát 3 hodiny, ještě než ji zapojíte. Jinak by mohlo dojít k poškození kompresoru.
- Vaše chladnička může při prvním spuštění zapáchat; zápach zmizí jakmile se spustí chlazení.

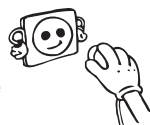

Vnitřní osvětlení

 **VAROVÁNÍ!**
Nebezpečí úrazu elektrickým proudem.

- Pokud jde o žárovky uvnitř tohoto produktu a náhradní žárovky prodávané samostatně: Účelem těchto žárovek je odolat extrémním fyzickým podmínkám, kterým jsou domácí spotřebiče vystavovány, jako je teplota, vibrace, vlhkost, a nebo signalizace informací o provozním stavu spotřebiče. Nejsou určeny k použití v jiných zařízeních a nejsou vhodné pro osvětlení místnosti v domácnosti.

Rozměry

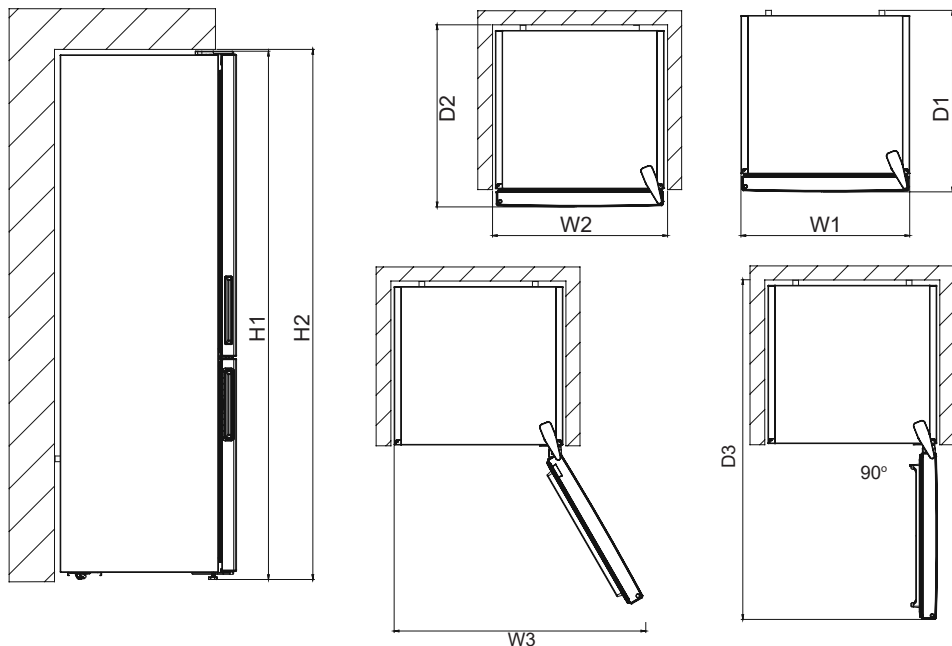

| Celkové rozměry ¹ | | |
|------------------------------|----|------|
| H1* | mm | 2010 |
| W1 | mm | 595 |
| D1 | mm | 650 |

¹ výška, šířka a hloubka spotřebiče bez držadla

* včetně výšky horního závěsu (10 mm)

| Prostor vyžadovaný v provozu ² | | |
|---|----|------|
| H2 | mm | 2050 |
| W2 | mm | 600 |
| D2 | mm | 718 |

² výška, šířka a hloubka spotřebiče včetně držadla a prostoru nezbytného pro volnou cirkulaci chladicího vzduchu

| Celkový prostor vyžadovaný v provozu ³ | | |
|---|----|------|
| W3 | mm | 913 |
| D3 | mm | 1158 |

³ výška, šířka a hloubka spotřebiče včetně držadla, prostoru nezbytného pro volnou cirkulaci chladicího vzduchu a prostoru nezbytného k umožnění otevření dveří do minimálního úhlu, který umožní odstranění veškerého vnitřního vybavení

ČÁST - 2. POUŽITÍ CHLADNIČKY-MRAZNIČKY

Informace o nové technologii chlazení

Chladničky-mrazničky s novou technologií chladničky mají jiný systém než statické chladničky-mrazničky. V případě běžných chladniček-mrazniček se do mrazničky vhání vlhký vzduch a voda vypařující se z potravin se v prostoru mrazničky změní na led. Aby bylo možné tuto námrazu odstranit, jinými slovy odmrazit, je třeba chladničku odpojit ze sítě. Během odmrazování musí uživatel dát potraviny jinam a odstranit zbývající led a nahromaděnou námrazu.

V případě mrazniček vybavených novou technologií chlazení je situace zcela jiná. Studený a suchý vzduch se v prostoru mrazničky rozptýluje pomocí ventilátoru. Studený vzduch se tak snadno rozptýlí po celém prostoru - i v místech mezi poličkami, a potraviny se zmrazí správně a rovnoměrně. A netvoří se žádná námraza.

Konfigurace v prostoru chladničky bude téměř stejná jako v prostoru mrazničky. Vzduch rozptýlovaný ventilátorem v horní části prostoru chladničky se chladí během průchodu mezerou za průduchem. Aby byl proces chlazení v prostoru chladničky úspěšně dokončen, ve stejný okamžik dochází k uvolňování vzduchu skrz otvory na průduchu. Otvory na průduchu jsou navrženy pro rovnoměrnou distribuci vzduchu v prostoru.

Vzhledem k tomu, že nedochází mezi chladničkou a mrazničkou neprochází žádný vzduch, nedojde k míšení pachů.

Díky tomu se chladnička s novou technologií chlazení snadno používá a nabízí vám jak velký objem, tak estetický vzhled.

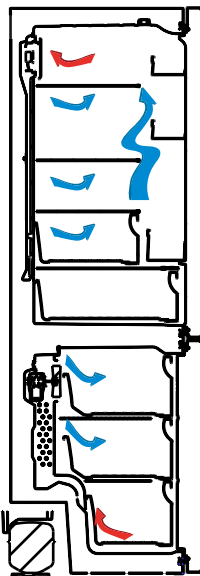

Displej a ovládací panel

Používání ovládacího panelu

1. Umožňuje nastavení mrazicího prostoru.
2. Umožňuje nastavení chladicího prostoru.
3. Displej nastavení hodnoty mrazicího prostoru.
4. Displej nastavení hodnoty chladicího prostoru.
5. Symbol Ekonomického režimu.
6. Symbol rychlého mrazení,
7. Symbol alarmu.

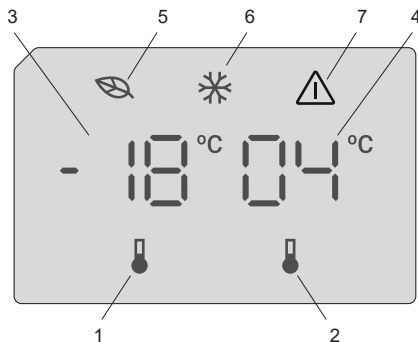

Obsluha mrazicího prostoru vaší chladničky

Výstraha vysoké teploty [pouze pro vybrané modely]



Tato výstraha zmizí při prvním zapojení spotřebiče do zásuvky.

Chladicí oddíl

Tato výstraha zmizí, když teplota chladničky přesáhne 10 °C.

Během alarmu:

- na displeji bude blikat chybový kód E10,
- indikátor výstrahy bliká,
- pípá akustický signál.

Mrazicí oddíl

Tato výstraha zmizí, když teplota mrazničky přesáhne -9 °C.

Během alarmu:

- na displeji bude blikat chybový kód E09,
- indikátor výstrahy bliká,
- pípá akustický signál.

Vypnutí výstrahy

- Alarm vypnete stisknutím libovolného tlačítka na ovládacím panelu. Na displeji se zobrazí maximální teplota, které dosáhl daný oddíl, a indikátor výstrahy bliká, dokud se teplota neobnoví.
- Pípání výstrahy se automaticky vypne po 1 hodině. Indikátor výstrahy bliká a na displeji zůstává chybový kód.
- Pokud se spotřebič vrátí na nastavenou teplotu, výstraha se vypne a obnoví se normální displej. Zkontrolujte, zda potraviny uvnitř nejsou zkažené nebo rozmražené. Pokud ano, viz část "Rozmrazování".



Nastavení teploty jednotlivých oddílů naleznete v části „Regulace teploty“.

Osvětlení (je-li k dispozici)

Když je produkt poprvé zapojen do sítě, vnitřní osvětlení se může kvůli testům otevírání opozdit o 1 minutu.

Po připojení spotřebiče k síti všechny symboly budou zobrazovány během 2 sekund, na displeji nastavení mrazicího prostoru se zobrazí výchozí hodnota -18 °C a na displeji nastavení chladicího prostoru výchozí hodnota +4 °C.

Nastavení teploty mrazicího prostoru

- Výchozí teplota mrazicího prostoru je nastavena na -18 °C.
- Jednou stiskněte tlačítko Nastavení mrazicího prostoru.
Po prvním stisknutí tlačítka se na displeji rozbliká předchozí hodnota.
- Po stisknutí tohoto tlačítka se teplota sníží o příslušnou hodnotu.
- Pokud stisknete toto tlačítko znovu, nastavování teploty se vrátí na -16 °C.



POZNÁMKA: Úsporný režim Eco se aktivuje automaticky, když je teplota přihrádky mrazicího prostoru nastavena na -18°C.

Nastavení teploty chlazení

- Výchozí teplota chladicího prostoru je nastavena na +4 °C.
- Jednou stiskněte tlačítko chladicího prostoru.
- Po stisknutí tohoto tlačítka se teplota sníží o příslušnou hodnotu.
- Pokud stisknete toto tlačítko znovu, nastavování teploty se vrátí na +8 °C.

Režim rychlého mrazení

Účel

- Zmrazit velké množství potravin, které se nevejde do přihrádky rychlého mrazení.
- Zmrazit připravené jídlo.
- Rychle zmrazit čerstvé potraviny, aby se zachovala jejich čerstvost.

Pokyny k použití

Pro aktivaci režimu rychlého mrazení, stiskněte a podržte tlačítko nastavení teploty mrazicího prostoru po dobu 3 sekund. Jakmile je nastaveno rychlé mrazení, na displeji se rozsvítí symbol mrazicího prostoru a uslyšíte pípnutí, které potvrdí zapnutí režimu.



V průběhu režimu rychlého mrazení:

- Teplota chladicího prostoru může být nastavována. V takovém případě režim super mrazení pokračuje.
- Nelze vybrat úsporný režim.
- Režim rychlého mrazení lze zrušit stejným způsobem, jako jste ho nastavili.

Poznámky:

- Maximální množství čerstvých potravin (v kg), které lze zmrazit během 24 hodin, je uvedeno na štítku spotřebiče.
- Pro optimální výkon spotřebiče a maximální kapacitu mrazicího prostoru přepněte spotřebič do režimu maximálního mrazení 3 hodin před tím, než do něj uložíte čerstvé potraviny.



Režim rychlého mrazení se automaticky zruší ve třech případech: po 24 hodinách, v závislosti na teplotě okolí, nebo až mraznička dosáhne dostatečně nízké teploty.

Doporučená nastavení teploty mrazicího a chladicího prostoru

| Mrazicí prostor | Chladicí prostor | Poznámky |
|------------------------------------|------------------|---|
| -18 °C | 4 °C | Pro pravidelné použití a nejlepší výkonost. |
| -20 °C, -22 °C nebo -24 °C | 4 °C | Doporučuje se, pokud teplota okolí překročí 30 °C. |
| Režim rychlého mrazení | 4 °C | Toto nastavení použijte, chcete-li potraviny rychle zmrazit. |
| -18 °C, -20 °C, -22 °C nebo -24 °C | 2 °C | Tato nastavení teploty lze použít je-li okolní teplota vysoká nebo pokud se domníváte, že chladicí prostor není dostatečně vychlazený, protože dvířka se často otevírají. |

Alarm – Otevřené dveře

Pokud necháte dveře ledničky otevřené po dobu delší 2 minut, začne spotřebič pípat.

Upozornění týkající se nastavení teploty

- Nedoporučuje se, abyste svoji chladničku používali v prostředí, kde je teplota nižší než 10 °C, neboť by to mohlo ovlivnit efektivitu.
- Nastavení teploty musí být provedeno v souladu s frekvencí otevírání dveří a množstvím potravin uložených v chladničce.
- Než dokončíte nastavení, nepřecházejte k jinému nastavení.
- Vaše chladnička musí být provozována 24 hodin v dané okolní teplotě bez přerušení, aby došlo k naprostému vychlazení. Dveře chladničky neotevírejte často a v tuto dobu do ní nevkládejte příliš velké množství potravin.
- Funkce 5 minutové prodlevy slouží k tomu, aby se předešlo poškození kompresoru chladničky, když odpojíte zástrčku a potom ji znovu zapojíte nebo když dojde k výpadku napájení. Vaše chladnička začne fungovat normálně po 5 minutách.
- Vaše chladnička je navržena tak, aby pracovala v intervalech uvedených ve standardech, v souladu s třídou uvedenou na informačním štítku. Nedoporučujeme spuštění vaší chladničky mimo uvedené limity, aby bylo možné dosáhnout efektivního chlazení.
- Tento spotřebič je navržen k použití při okolní teplotě v rozmezí 10 °C - 43 °C.

| Třída klimatu | Význam | Okolní teplota |
|---------------|-------------|---|
| T | Tropická | Tato chladnička je určena k použití při okolní teplotě od 16 °C do 43 °C. |
| ST | Subtropická | Tato chladnička je určena k použití při okolní teplotě od 16 °C do 38 °C. |
| N | Normální | Tato chladnička je určena k použití při okolní teplotě od 16 °C do 32 °C. |
| SN | Subnormální | Tato chladnička je určena k použití při okolní teplotě od 10 °C do 32 °C. |

Tento spotřebič je zamýšlen k použití při pokojové teplotě v rozsahu 10°C až 43°C. Správný provoz spotřebiče lze zaručit pouze v rámci stanoveného teplotního rozsahu.

Příslušenství

Zásobník na led

- Zásobník naplňte vodou a umístíte ho do mrazáku.
- Po zamrznutí zásobník otočíte tak, jak je ukázáno na obrázku a vysypete ledové kostky.

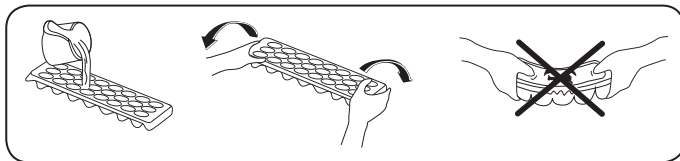

Mraznička - box

- Box slouží ke skladování potravin, ke kterým potřebujete snadný přístup.
- Vyjmutí boxu;
- Box vysuňte co nejdále to jde.
- Přední část boxu zdvihněte a vysuňte.



Při resetování provedte opačný postup.



Poznámka: Při vysunování či zasunování vždy držte rukojeť.

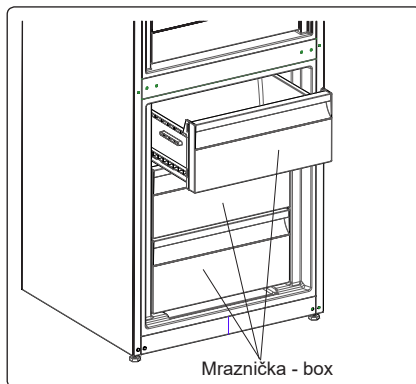

Oddělení pro extra chlazení (u některých modelů)

Ideální pro uchování chutí a struktury nakrájených potravin a sýra. Vytahovací zásuvka zajišťuje prostředí s teplotou nižší než ve zbytku chladničky díky aktivní cirkulaci studeného vzduchu.

Vyjmutí poličky chilleru;

- Poličku chilleru vysuňte směrem k sobě.
- Poličku vysuňte směrem nahoru a poličku vytáhněte.

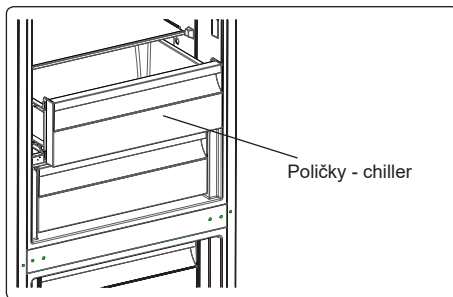

Ovladač vlhkosti (u některých modelů)

Je-li ovladač vlhkosti v uzavřené pozici, umožní to dlouhodobější skladování čerstvého ovoce a zeleniny.

V případě, že je zásobník na zeleninu úplně plný, lze otevřít kolečko před zásobníkem. Tak se zajistí kontrola vzduchu a vlhkosti a zvýší se životnost potravin.

Pokud na skleněné policiče uvidíte kondenzaci, je třeba, abyste ovládání vlhkosti nastavili do otevřené pozice.

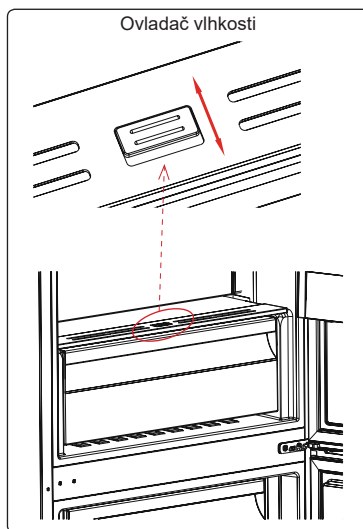

CustomFlex (u některých modelů)

CustomFlex® vám umožňuje přizpůsobit prostor uvnitř chladničky podle vašich potřeb. Na vnitřní straně dvířek se nachází skladovací kontejner a pohyblivé kontejnery, takže si můžete přizpůsobit jejich umístění, jak budete chtít. Kontejnery jsou dokonce vyjímatelné, takže se dají z chladničky vyjmout pro jednoduchý přístup.

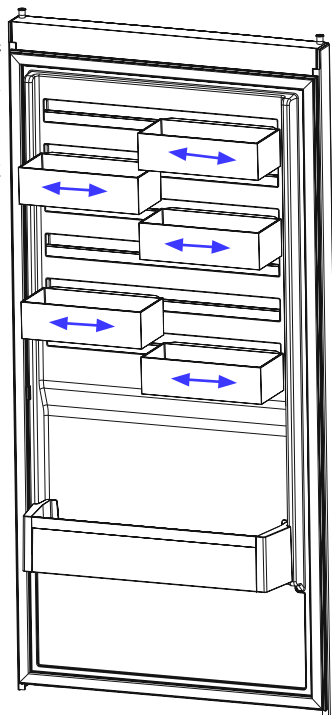

Vizuální a textové popisy na části s příslušenstvím se mohou lišit podle modelu vašeho spotřebiče.

ČÁST - 3. ROZMÍSTĚNÍ POTRAVIN VE SPOTŘEBIČI

Chladnička

- Prostor pro čerstvé potraviny je označen symbolem  (na výkonnostním štítku).
- Abyste snížili vlhkost a následné zvýšení námrazy, nikdy neumísťujte kapaliny do neutěsněných nádob. Námraza má tendenci hromadit se v nejchladnějších částech výparníku a proto je třeba provádět častější odmrazování.
- Do chladničky nikdy nevkládejte teplé potraviny. Teplé potraviny je třeba nechat vychladnout na pokojovou teplotu a v prostoru chladničky je třeba zajistit adekvátní cirkulaci vzduchu.
- Nic by se nemělo dotýkat zadní stěny, neboť to způsobí hromadění námrazy a balíčky se mohou k zadní stěně přichytit. Dveře chladničky příliš často neotevírejte.
- Maso a očištěné ryby (zabalené do sáčků nebo plastové fólie), které spotřebujete během 1-2 dnů, umístěte do spodní části chladničky (nad crisperem), neboť jde o nejchladnější část a to zajistí ty nejlepší podmínky skladování.
- Ovoce a zeleninu můžete vkládat do crisperu nezabalené.

 **POZNÁMKA:** Nejeefektivnější využití energie je zajištěno při umístění zásuvek ve spodní části chladničky a rovnoměrném umístění polic, zatímco pozice košíků na dvířkách chladničky spotřebu energie neovlivňuje.

 **Poznámka:** Brambory, cibule a česnek se v chladničce nesmí skladovat.

Některé návrhy na umístění a skladování potravin v chladničce jsou uvedeny níže.

| Potraviny | Maximální délka skladování | Do které části chladničky vložit |
|-------------------------------------|---------------------------------|---|
| Ovoce a zelenina | 1 týden | Zásuvka na zeleninu |
| Maso a ryby | 2 - 3 dny | Zakryté plastovou fólií nebo sáčky nebo v boxu na maso (na skleněné policiče) |
| Čerstvý sýr | 3 - 4 dny | Ve speciální policiče ve dveřích |
| Máslo a margarín | 1 týden | Ve speciální policiče ve dveřích |
| Produkty v lahvičích mléko a jogurt | Do expirace doporučené výrobcem | Ve speciální policiče ve dveřích |
| Vejce | 1 měsíc | V zásobníku na vejčka |
| Vařené potraviny | 2 dny | Všechny policičky |

Mraznička

- Prostor mrazničky je označen symbolem .
- Pro dlouhodobé uložení mrazených potravin a výrobu ledu použijte mrazničku, prosím.
- Použijte přihrádku pro rychlé mrazení, chcete-li zmrazit domácí pokrmy (a všechny další potraviny, které chcete rychle zmrazit) rychleji, díky většímu mrazicímu výkonu této policičky. Přihrádka pro rychlé mrazení je zásuvka v horní části mrazicího prostoru.
- Zmrazení čerstvého jídla: pořádně zabalte čerstvé jídlo tak, aby obal byl vzduchotěsný a neprotékal. Ideální jsou speciální sáčky do mrazničky, alobal, polyetylenové sáčky a plastové nádoby.
- Nevkládejte potraviny, které chcete zmrazit do blízkosti již zmrazených potravin.

- Potraviny, které chcete zmrazit (maso, mleté maso, ryby, atd.) musíte před zmrazením rozdělit na takové porce, aby je bylo možné zkonzumovat najednou.
- Jakmile jsou potraviny rozmrazené, znovu je nezmrazujte. Mohlo by vám to způsobit zdravotní problémy, např. otravu jídlem.
- Do mrazničky nevkládejte horké potraviny, nechte je vychladnout. Došlo by tak k narušení hlubokého zmrazení ostatních potravin.
- Když koupíte zmrazené potraviny, zkontrolujte, zda byly zmrazeny při vhodných podmínkách a balení není poškozené.
- Během skladování zmrazených potravin musí být dodrženy podmínky skladování uvedené na obalu. Není-li tam uvedeno žádné vysvětlení, potraviny musí být spotřebovány co nejdříve.
- Pokud došlo ke zvlhnutí zmrazeného jídla a je nepříjemně cítit, jídlo mohlo být skladováno v nevhodných podmínkách a díky tomu se zkazilo. Tento typ potravin nekupujte!
- Délka skladování zmrazených potravin závisí na okolní teplotě, frekvenci otevírání dveří, nastavení termostatu, typu potravin a času, který uplynul od zakoupení potravin do vložení do mrazničky. Vždy se řiďte pokyny na balení a nikdy nepřekračujte uvedenou délku skladování.
- Upozorňujeme, že chcete-li dveře mrazničky otevřít okamžitě po zavření, nepůjde to snadno. Je to zcela normální. Poté, co se přetlak vyrovná, bude možné dveře otevřít snadno.

Důležitá poznámka:

- Zmrazené potraviny lze po rozmrazení vařit stejně jako čerstvé potraviny. Nedojde-li k jejich uvaření pro rozmrazení, nesmí být NIKDY znovu zmrazeny.
- Chuť některých druhů koření ve vařených pokrmech (anýz, bazalka, petrželka, vinný ocet, zázvor, česnek, hořčice, tymián, pepř, majoránka, atd.) se mění a při dlouhodobém skladování zesílí. Proto musí být do zmrazených potravin přidáno malé množství koření nebo je koření možné přidat až po rozmrazení.
- Délka skladování závisí na použitém oleji. Vhodné oleje jsou margarín, telecí lůj, olivový olej, máslo a nevhodný je arašídový olej a vepřové sádlo.
- Potraviny v kapalné formě musí být zmrazeny v plastových nádobách, jiné potraviny musí být zmrazené v plastových fóliích nebo sáčcích.



Některé návrhy na umístění a skladování potravin v mrazničce jsou uvedeny níže.

| Maso a ryby | Příprava | Maximální délka skladování (měsíc) |
|-----------------------|--------------------------------------|------------------------------------|
| Steak | Zabaleno ve fólii | 6 - 8 |
| Jehněčí maso | Zabaleno ve fólii | 6 - 8 |
| Telecí pečeně | Zabaleno ve fólii | 6 - 8 |
| Telecí kostky | Na malé kousky | 6 - 8 |
| Jehněčí kostky | Na kousky | 4 - 8 |
| Mleté maso | V balíčcích, bez koření | 1 - 3 |
| Droby (kousky) | Na kousky | 1 - 3 |
| Boloňský salám | Musí být zabalený, i když je v obalu | 1 - 3 |
| Kuře a krůta | Zabaleno ve fólii | 4 - 6 |

| Maso a ryby | Příprava | Maximální délka skladování (měsíc) |
|--|---|------------------------------------|
| Husa a kachna | Zabaleno ve fólii | 4 - 6 |
| Jelen, zajíc, divoký kanec | Ve 2,5 kg porcích a jako filety | 6 - 8 |
| Čerstvé ryby (losos, kapr, siluroidea) | Po očištění rybu opláchněte a osušte a je-li třeba, odřízněte ocasní ploutev a hlavu. | 2 |
| Ryby, okoun, platýs, kambala | | 4 |
| Tučné ryby (tuňák, makrela, lufara, ančovičky) | | 2 - 4 |
| Korýši | Očištění a v sáčcích | 4 - 6 |
| Kaviár | Ve vlastním obalu, hliníkovém nebo plastovém | 2 - 3 |
| Hlemýždi | Ve slané vodě, hliníkovém nebo plastovém obalu | 3 |
|  Poznamka: Zmražené maso musí být po rozmrazení uvažené. Není-li po rozmražení znovu uvažené, nesmí být znovu zmrazeno. | | |

| Zelenina a ovoce | Příprava | Maximální délka skladování (měsíce) |
|-------------------------|---|-------------------------------------|
| Fazolové lusky a fazole | Omyjte a nakrájejte na malé kousky a uvařte ve vodě | 10 - 13 |
| Fazole | Propláchněte a uvařte ve vodě | 12 |
| Zelí | Očistěte a uvařte ve vodě. | 6 - 8 |
| Mrkev | Očistěte, nakrájejte na plátky a uvařte. | 12 |
| Paprika | Odstraňte stopku, rozřízněte na poloviny, vyjměte semínka a uvařte. | 8 - 10 |
| Špenát | Očistěte a uvařte ve vodě. | 6 - 9 |
| Květák | Oddělte listy, květák nakrájejte na kousky, na chvíli ponořte do vody s několika kapkami citrónu. | 10 - 12 |
| Lilek | Po omytí nakrájejte na 2 cm kousky | 10 - 12 |
| Kukuřice | Očistěte a zabalte jako klas nebo zrna | 12 |
| Jablko a hruška | Oloupejte a nakrájejte | 8 - 10 |
| Meruňka a broskev | Rozkrojte na poloviny a vyjměte pecku | 4 - 6 |
| Jahoda a borůvka | Omyjte a opláchněte | 8 - 12 |
| Vařené ovoce | Do nádoby přidejte 10% cukru | 12 |
| Švestka, třešně, višně | Omyjte a očistěte. | 8 - 12 |

| | Maximální délka skladování (měsíce) | Délka rozmrazování při pokojové teplotě (hodiny) | Délka rozmrazování v troubě (minuty) |
|---------------|-------------------------------------|--|--------------------------------------|
| Chleba | 4 - 6 | 2 - 3 | 4-5 (220-225 °C) |
| Sušenky | 3 - 6 | 1 - 1,5 | 5-8 (190-200 °C) |
| Pečivo | 1 - 3 | 2 - 3 | 5-10 (200-225 °C) |
| Koláč | 1 - 1,5 | 3 - 4 | 5-8 (190-200 °C) |
| Listové těsto | 2 - 3 | 1 - 1,5 | 5-8 (190-200 °C) |

| | Maximální délka skladování (měsíce) | Délka rozmrazování při pokojové teplotě (hodiny) | Délka rozmrazování v troubě (minuty) |
|-------|-------------------------------------|--|--------------------------------------|
| Pizza | 2 - 3 | 2 - 4 | 15-20 (200 °C) |

| Mléčné produkty | Příprava | Maximální délka skladování (měsíce) | Podmínka skladování |
|-------------------------------|-------------------|-------------------------------------|---|
| Balené (homogenizované) mléko | Ve vlastním obalu | 2 - 3 | Čisté mléko - ve vlastním obalu |
| Sýr - vyjma tvarohu | Na plátky | 6 - 8 | Originální obal lze použít ke krátkodobému skladování. Pro dlouhodobější skladování je třeba ho zabalit do fólie. |
| Máslo, margarín | Ve vlastním obalu | 6 | - |

ČÁST - 4. ČIŠTĚNÍ A ÚDRŽBA



Než začnete chladničku čistit, zkontrolujte, zda je odpojená.



Chladničku nečistěte tekoucí vodou.



K čištění nikdy nepoužívejte hořlavé, výbušné nebo korozivní materiály, např. ředidlo, benzín, kyselinu.

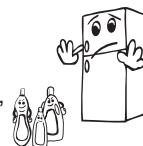

- Vnitřní část můžete otřít měkkým hadříkem a houbičkou namočenou do teplé vody s čisticím prostředkem.



- Vyjměte jednotlivé části a omyjte je vodou s čisticím prostředkem. Nemyjte v myčce.



- Kondenzátor musíte jednou ročně očistit kartáčem, abyste tak zajistili úsporu energie a zvýšili produktivitu.



Ujistěte se, zda je vaše chladnička během čištění odpojená.

Odmrazování

- Vaše chladnička provádí plně automatizované odmrazování. Voda nahromaděná v důsledku odmrazování projde do odpařovací nádoby a tam se sama odpaří.
- Než začnete s čištěním výparníku, zkontrolujte, že jste odpojili zástrčku.
- Vyjměte výparník z jeho místa, odšroubujte šrouby jak je zobrazeno na obrázku. Ve specifických časových intervalech očistěte vodou s čisticím prostředkem. Tak lze zabránit vzniku zápachu.

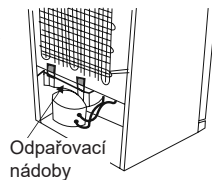

Výměna kontrolky LED

Má-li vaše chladnička kontrolku LED, kontaktujte help desk, neboť její výměnu musí provést pouze autorizovaní zaměstnanci.

Poznámka: Počet a umístění pásů LED se může lišit, podle typu modelu.

ČÁST - 5. DOPRAVA A PŘEMÍSTĚNÍ

Doprava a přemístění

- Pro přemístění je třeba uchovat původní balení a pěnu (volitelně).
- Chladničku musíte upevnit v obalu, pomocí pásů nebo silných kabelů a postupovat dle pokynů pro přepravu, které jsou na obalu.
- Vyjměte pohyblivé části (poličky, příslušenství, přihrádky na zeleninu, atd.) nebo je připevněte do chladničky pomocí pásů, aby během přemísťování a přepravy nedošlo k narázům.

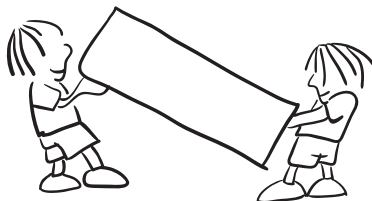

 **Chladničku převázejte kolmo.**

Přemístění dveří

- Jsou-li madla vaší chladničky instalovaná z přední části dveří, nelze změnit směr otevírání dveří chladničky.
- Směr otevírání dvířek lze změnit u modelů bez madel a modelů s madly na bočních stranách..
- Má-li být směr otevírání vaší mrazničky změněn, musíte kontaktovat nejbližší autorizované servisní centrum a požádat o provedení změny otevírání.

ČÁST - 6. NEŽ SE OBRÁTÍTE NA POPRODEJNÍ SERVIS

Zkontrolujte upozornění;

Chladnička vás varuje, pokud teplota v chladničce a mrazničce klesne na nesprávnou úroveň nebo když dojde k problému se spotřebičem.

| TYP CHYBY | VÝZNAM | PROČ | CO DĚLAT |
|-----------|------------------|------|----------------------------------|
| E01 | Výstražný senzor | - | Zkontaktujte co nejdříve servis. |
| E02 | Výstražný senzor | - | Zkontaktujte co nejdříve servis. |
| E03 | Výstražný senzor | - | Zkontaktujte co nejdříve servis. |
| E06 | Výstražný senzor | - | Zkontaktujte co nejdříve servis. |
| E07 | Výstražný senzor | - | Zkontaktujte co nejdříve servis. |

| TYP CHYBY | VÝZNAM | PROČ | CO DĚLAT |
|-----------|--------------------------------------|---|--|
| E08 | Upozornění na nízké napětí | Elektrické napájení zařízení kleslo pod 170 V. | <ul style="list-style-type: none"> - Nejedná se o selhání zařízení, tato chyba pomáhá, aby se zabránilo poškození kompresoru. - Napětí je třeba zvýšit zpět na požadovanou úroveň <p>Pokud se toto varování neustále opakuje, je třeba zkontaktovat autorizovaného technika.</p> |
| E09 | Mraznička není dostatečně vychlazená | Pravděpodobně z důvodu dlouhodobého výpadku napájení. Do ledničky bylo vloženo teplé jídlo. První spuštění spotřebiče | <ol style="list-style-type: none"> 1. Teplotu v mrazničce nastavte na nižší hodnoty nebo nastavte super mrazení. To by mělo odstranit oznámení chyby, jakmile bude požadována teplota dosažena. Zavřete dveře, aby se urychlil čas dosažení správné teploty. 2. Vyjměte veškeré výrobky, které se během této chyby rozmrazily. Musíte je spotřebovat v krátkém časovém úseku. 3. Do mrazničky nepřidávejte žádné čerstvé potraviny, dokud není dosažena správná teplota a chyba nezmizí. <p>Pokud se toto varování neustále opakuje, je třeba zkontaktovat autorizovaného technika.</p> |
| E10 | Lednička není dostatečně vychlazená | Pravděpodobně z důvodu: - Dlouhodobého výpadku napájení. - Do ledničky bylo vloženo teplé jídlo. - První spuštění spotřebiče. | <ol style="list-style-type: none"> 1. Teplotu v ledničce nastavte na nižší hodnoty nebo nastavte super chlazení. To by mělo odstranit oznámení chyby, jakmile bude požadována teplota dosažena. Zavřete dveře, aby se urychlil čas dosažení správné teploty. 2. Prosim, uvolněte místo před otvory kanálu vzduchového rozvodu a vyhněte se umístění potravin v blízkosti senzoru. <p>Pokud se toto varování neustále opakuje, je třeba zkontaktovat autorizovaného technika.</p> |
| E11 | Příliš nízká teplota v ledničce | Různé | <ol style="list-style-type: none"> 1. Zkontrolujte, zda je ukazatel režimu super chlazení aktivován. 2. Snižte teplotu v ledničce. 3. Zkontrolujte, zda jsou ventily průchozí a nejsou ucpané. <p>Pokud se toto varování neustále opakuje, je třeba zkontaktovat autorizovaného technika.</p> |

Pokud vaše chladnička nefunguje;

- Došlo k výpadku napájení?
- Je zástrčka zapojena správně?
- Je pojistka zástrčky, do níž je zásuvka zapojená, vypálená?
- Došlo k problému se zásuvkou? Chcete-li to zkontrolovat, zapojte chladničku do známé funkční zásuvky.

Pokud vaše mraznička dostatečně nechladí:

- Je nastavení teploty správné?
- Jsou dveře chladničky otevřeny často a dlouho ponechávány otevřené?
- Jsou dveře chladničky řádně uzavřené?
- Vložili jste do chladničky jídlo nebo potraviny, které jsou v kontaktu se zadní stěnou chladničky, a tak brání cirkulaci vzduchu?
- Není chladnička naplněna až moc.
- Je mezi chladničkou a stěnou dostatek místa?
- Je okolní hodnota v rozsahu hodnot specifikovaných v návodu k použití?

Je-li potravina ve vaší chladničce přechlazená

- Je nastavení teploty správné?
- Není do mrazničky vloženo příliš mnoho jídla? Pokud ano, vaše chladnička může jídlo vychladit až moc, a bude déle spuštěná, aby potraviny vychladila.

Je-li vaše chladnička příliš hlasitá:

Abyste udrželi nastavenou úroveň chlazení, kompresor se čas od času aktivuje. Hluk, který se v takový okamžik z chladničky ozývá je zcela normální. Když je dosaženo požadované úrovně chlazení, hluk se automaticky sníží. Pokud hluku přetrvává:

- Je váš spotřebič stabilní? Jsou nožičky zastavené?
- Je za chladničkou překážka?
- Vibrují poličky nebo nádoby? Poličky a/nebo nádoby v takovém případě přemístěte.
- Vibrují předměty umístě na vaší chladničce.

Normální zvuky:

Zvuk praskání (praskání ledu):

- Během automatického odmrazování.
- Když se spotřebič zahřeje nebo zchladí (z důvodu expanze materiálu)

Krátké praskání: Tento zvuk zaslechnete když termostat zapne a vypne kompresor.

Hluk kompresoru (Normální zvuk motoru): Tento hluk znamená, že kompresor funguje normálně. Kompresor může způsobit větší hluk po kratší dobu po svém spuštění.

Zvuk bublání: Tento zvuk je způsoben průtokem chladiva v trubicích systému.

Zvuk tekoucí vody: Normální zvuk tekoucí vody odtékající do výparníku během odmrazování. Tento zvuk lze zaslechnout během odmrazování.

Zvuk dmýchání vzduchu (normální zvuk ventilátoru): Tento zvuk lze zaslechnout v chladničce No-Frost během normální provozu systému z důvodu cirkulace vzduchu.

Pokud se v chladničce vytvoří vlhkost:

- Byly potraviny řádně zabaleny? Byly nádoby před vložením do chladničky dobře osušeny?
- Dochází často k otevírání dveří chladničky? Když dojde k otevření dveří, do chladničky se dostane vlhkost ve vzduchu v místnosti. Zejména, je-li vlhkost v místnosti vysoká, čím častěji jsou dveře chladničky otevírány, tím častěji dojde k hromadění vlhkosti.
- Je normální, že se během automatického odmrazování tvoří na zadní stěně chladničky kapky vody. (U statických modelů)

Nejsou-li dveře řádně otevírány a zavírány:

- Brání zavření dveří obaly potravin?
- Byly správně umístěny poličky, zásuvky a příslušenství ve dveřích chladničky?
- Je těsnění dveří opotřebované nebo poškozené?
- Je chladnička na rovném povrchu?

Pokud jsou hrany chladničky, které jsou v kontaktu s dveřmi, horké:

Zejména v létě (teplém počasí), se mohou povrchy spojů během provozu kompresoru zahřát, to je normální.

Důležitá upozornění:

- Po náhlém výpadku napájení nebo po odpojení spotřebiče se aktivuje funkce ochrany kompresoru, protože plyn v chladícím systému ještě není stabilizovaný. To je zcela normální, chladnička se restartuje zhruba po 4 nebo 5 minutách.
- Pokud nebudete chladničku používat delší dobu (např. během dovolené), odpojte ji. Chladničku vyčistěte v souladu s pokyny v části 4 a nechte dveře otevřené, abyste tak zabránili hromadění vlhkosti a zápachu.
- Zakoupený spotřebič je určený do domácnosti a lze ho použít pouze v domácím prostředí a ke stanoveným účelům. Nehodí se pro komerční či hromadné použití. Pokud uživatel použije spotřebič způsobem, který je v rozporu s uvedenými funkcemi, zdůrazňujeme, že výrobce a prodejce nenesou zodpovědnost za žádnou opravu a selhání v rámci záručního období.
- Pokud problém přetrvává i poté, co jste postupovali podle výše uvedených pokynů, obraťte se na autorizovaný servis.

Tipy na šetření energie

1. Spotřebič nainstalujte do chladné, dobře větrané místnosti, ale ne na přímé sluneční světlo ani do blízkosti zdroje tepla (radiátor, sporák, atd.). Jinak použijte izolační desku.
2. Horké potraviny a nápoje nechte před vložením do spotřebiče vychladnout.
3. Při rozmrazování vložte potraviny do chladničky. Nízká teplota zmrazených potravin pomůže zchladit prostor chladničky. Ušetříte tak energii. Je-li zmrazené jídlo rozmrazováno venku, je to plýtvání energií.
4. Nápoje musí být při vložení zakryté. V opačném případě se zvýší vlhkost ve spotřebiči. A vše bude trvat déle. Zakrytí nápojů rovněž pomáhá zachovat chuť a vůni.
5. Při vložení potravin a nápojů otevřete dveře spotřebiče na co nejkratší dobu.
6. Kryty různých částí ve spotřebiči ponechte uzavřené (crisper, chiller, atd.).
7. Těsnění dveří musí být čisté a tvárné. V případě opotřebení, je-li těsnění odnímatelné, vyměňte ho. Pokud těsnění není odnímatelné, musíte vyměnit dvířka.
8. Funkce Režim Eco / výchozí nastavení uchovává čerstvé a zmrazené potraviny a zároveň šetří energii.
9. Oddělení pro čerstvé potraviny (Chladnička): Neefektivnější využití energie je zajištěno při umístění zásuvek ve spodní části chladničky a rovnoměrném umístění polic, zatímco pozice košíků na dvířkách chladničky spotřebu energie neovlivňuje.
10. Oddělení pro zmrazené potraviny (Mraznička): Vnitřní konfigurace spotřebiče je taková, že zajišťuje neefektivnější využití energie.
11. Neodstraňujte akumulátory chladu z koše mrazničky (jsou-li součástí dodávky).

ČÁST - 7. ČÁSTI SPOTŘEBIČE A PŘÍSLUŠENSTVÍ

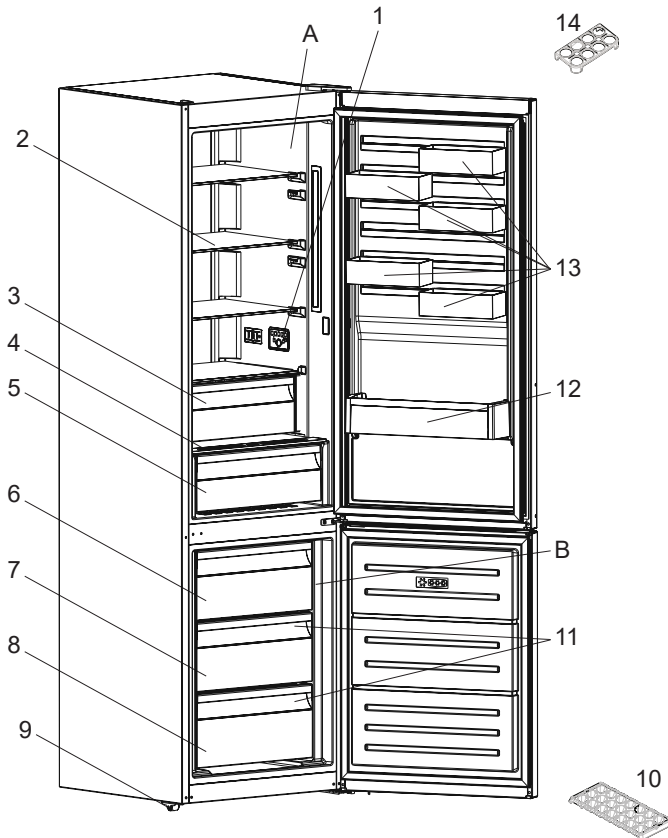

Tato prezentace je pouze informativní a týká se součástí spotřebiče. Části se mohou lišit v závislosti na modelu.

A) Chladnička

B) Mraznička

- 1) Displej a ovládací panel
- 2) Poličky v chladničce
- 3) Oddělení pro extra chlazení (Chladicí prostor) *
- 4) Kryt prostoru pro čerstvé potraviny
- 5) Prostor pro čerstvé potraviny

- 6) Horní košík v mrazničce
- 7) Prostřední košík v mrazničce
- 8) Spodní košík v mrazničce
- 9) Nastavitelná nožička
- 10) Zásobník na led
- 11) Skleněná police mrazničky *
- 12) Police na lahve
- 13) CustomFlex
- 14) Držák vajec

* U některých modelů

ČÁST - 8. TECHNICKÉ ÚDAJE

Technické údaje jsou uvedeny na typovém štítku uvnitř spotřebiče a na energetickém štítku. QR kód na energetickém štítku dodávaném se spotřebičem poskytuje webový odkaz na informace týkající se výkonu spotřebiče v databázi EU EPREL.

Uchovejte si energetický štítek pro referenční potřeby s návodem k použití a všemi ostatními dokumenty dodanými s tímto spotřebičem.

Rovněž lze tyto informace nalézt v databázi EPREL prostřednictvím odkazu <https://eprel.ec.europa.eu> a pomocí názvu modelu a výrobního čísla, které naleznete na typovém štítku spotřebiče.

Podrobné informace o energetickém štítku naleznete na adrese www.theenergylabel.eu.

ČÁST - 9. INFORMACE PRO ZKUŠEBNÍ INSTITUTY

Instalace a příprava tohoto spotřebiče pro jakékoliv ověřování EcoDesign musí vyhovovat normě EN 62552. Požadavky na větrání, rozměry výklenku a minimální vzdálenosti zadní části od stěn musí odpovídat hodnotám uvedeným v tomto návodu k použití v ČÁSTI 1. Ohledně dalších informací včetně plnicích plánů se obraťte na výrobce.



SK

POŽIAR

Varovanie; Riziko požiaru / horľavých materiálov

OBSAH

| | |
|---|------------|
| PRED POUŽITÍM SPOTREBIČA | 93 |
| Všeobecné upozornenia | 93 |
| Bezpečnostné upozornenia | 98 |
| Inštalácia a prevádzka vašej chladničky | 99 |
| Pred použitím chladničky | 99 |
| Rozmery | 100 |
| RÔZNE FUNKCIE A MOŽNOSTI | 101 |
| Informácie o chladiacej technológii novej generácie | 101 |
| Displej a ovládací panel | 102 |
| Prevádzka mraziaceho priestoru vašej chladničky | 102 |
| Zvukový signál pri vysokej teplote [iba pre vybrané modely] | 102 |
| Nastavenie teploty mraziaceho priestoru | 103 |
| Nastavenie teploty v chladiacom priestore | 103 |
| Režim rýchleho mrazenia | 103 |
| Funkcia upozornenia na otvorené dverka | 104 |
| Upozornenia na nastavenia teploty | 104 |
| Príslušenstvo | 105 |
| Zásobník na ľad | 105 |
| Schránka mrazničky | 105 |
| Oddelenie pre extra chladenie | 105 |
| Ovládač vlhkosti | 106 |
| CustomFlex | 106 |
| ROZLOŽENIE POTRAVÍN V SPOTREBIČI | 107 |
| Oddiel chladničky | 107 |
| Oddiel mrazničky | 107 |
| ČISTENIE A ÚDRŽBA | 111 |
| Rozmrazovanie | 111 |
| DODANIE A PREMIESTNENIE | 112 |
| Zmena pozície dverí | 112 |
| KÝM KONTAKTUJETE POPREDAJNÝ SERVIS | 112 |
| Tipy na šetrenie energie | 116 |
| ČASTI SPOTREBIČE A PRÍSLUŠENSTVO | 117 |
| TECHNICKÉ ÚDAJE | 118 |
| INFORMÁCIE PRE SKÚŠOBNÉ INŠTITÚCIE | 118 |

PRE DOKONALÉ VÝSLEDKY

Ďakujeme, že ste si zakúpili tento produkt značky AEG! Je navrhnutý tak, aby po dlhé roky podával dokonalý výkon vďaka inovatívnym technológiám uľahčujúcim život a vďaka funkciám, ktoré nenájdete u obyčajných spotrebičov. Venujte prosím pár minút prečítaniu týchto informácií, aby ste mohli používať svoj spotrebič čo najefektívnejšie.

Navštívte našu webovú lokalitu na:



Získanie používateľských odporúčaní, brožúr, riešení problémov, informácií o servise a oprave:

www.aeg.com/support



Zaregistrujte si svoj spotrebič v záujme lepšieho servisu:

www.registreaeg.com



Nákup príslušenstva, spotrebného tovaru a originálnych náhradných dielov pre spotrebič:

www.aeg.com/shop

ZÁKAZNÍCKA STAROSTLIVOSŤ A SERVIS

Vždy používajte originálne náhradné diely.

Pri obrátení sa na autorizované servisné centrum sa uistite, či máte k dispozícii tieto údaje: model, PNC, sériové číslo.

Údaje môžete nájsť na výrobnom štítku.

 Varovanie/upozornenie – bezpečnostné informácie

 Všeobecné informácie a tipy

 Environmentálne informácie

Podlieha zmenám bez oznámenia.

ČASŤ - 1. PRED POUŽITÍM SPOTREBIČA

Všeobecné upozornenia

Pred inštaláciou a použitím spotrebiča si pozorne prečítajte návod na použitie. Nie sme zodpovední za škody vzniknuté nesprávnym používaním.

Dodržte pokyny uvedené na spotrebiči a v návode na použitie, tento návod uchovajte na bezpečnom mieste, aby ste mohli vyriešiť problémy, ak k nim v budúcnosti nedôjde.

Tento spotrebič nie je určený na používanie ako vstavaný spotrebič.

V prípade, že nenainštalujete spotrebič ako voľne stojaci, ale dodržíte priestor potrebný pre rozmery spotrebiča, spotrebič bude fungovať správne, ale môže sa mierne zvýšiť spotreba energie.

! VAROVANIE: Vetracie otvory, v spotrebiči alebo vo vstavanej konštrukcii, udržiajte bez prekážok.

! VAROVANIE: Nepoužívajte mechanické zariadenia ani iné spôsoby na urýchlenie odmrazovania iné ako tie, ktoré odporúča výrobca.

! VAROVANIE: V priestore na potraviny nepoužívajte elektrické spotrebiče, ak nejde o typ odporúčaný výrobcom.

! VAROVANIE: Nepoškodíte chladiaci okruh.

! VAROVANIE: Pri umiestňovaní spotrebiča sa uistite, že napájací kábel nie je zachytený alebo poškodený.

! VAROVANIE: K zadnej strane spotrebiča neumiestňujte prenosné rozvodky alebo prenosné zdroje napätia.

! VAROVANIE: Aby ste predišli nebezpečenstvu spôsobenému nestabilitou spotrebiča, je potrebné ho upevniť podľa pokynov.

 Ak váš spotrebič ako chladivo používa R600 - túto informáciu zistíte zo štítku na chladničke - musíte dávať pozor počas prepravy a inštalácie, aby ste predišli poškodeniu prvkov chladničky. Aj napriek tomu, že R600a je prírodný plyn šetrný na životné prostredie, tak z dôvodu, že je výbušný, treba v prípade výskytu úniku spôsobeného poškodením prvkov chladiča odnieť chladničku od otvoreného plameňa alebo zdrojov tepla a nechať niekoľko minút vetrať miestnosť, v ktorej sa spotrebič nachádza.

- Všetky baliace materiály uchovávajte mimo dosahu detí a zabezpečte náležitú likvidáciu obalu.
- Počas prenášania a umiestnenia chladničky dávajte pozor, aby ste nepoškodili okruh chladiaceho plynu.
- V tomto spotrebiči neskladujte výbušné látky, napr. plechovky s aerosólom.
- Tento spotrebič je určený výlučne na skladovanie potravín a nápojov.
- Tento spotrebič je určený výlučne na použitie v domácnosti v interiéri.
- Tento spotrebič sa môže používať v kanceláriách, hosťovských izbách v hoteloch a penziónoch a iných podobných ubytovacích zariadeniach, kde takéto používanie nepresahuje (priemerné) úrovne používania v domácnosti.
- Ak sa zástrčka chladničky nezmesťí do zásuvky, musí byť vymenená výrobcom, servisným technikom alebo kvalifikovanými osobami, aby sa predišlo zraneniu.
- Špeciálne uzemnená zástrčka bola pripojená k napájacíemu káblu vašej chladničky. Táto zástrčka sa musí používať so špeciálne uzemnenou zásuvkou 16 A alebo 10 A, v závislosti od krajiny, kde bude produkt predávaný. Ak sa vo vašej domácnosti žiadna takáto zásuvka nenachádza, dajte si ju nainštalovať autorizovaným elektrikárom.

- Tento spotrebič môžu používať deti od 8 rokov a staršie a osoby s obmedzenými fyzickými, zmyslovými alebo mentálnymi schopnosťami alebo s nedostatkom skúseností a znalostí, ak sa na ne bude dohliadať alebo sa im poskytnú pokyny o používaní spotrebiča bezpečným spôsobom a pochopia príslušné nebezpečenstvá. Deti sa nesmú hrať so spotrebičom. Deti bez dozoru nesmú vykonávať čistenie ani používateľskú údržbu.
- Deti vo veku od 3 do 8 rokov smie nakladať a vykladať chladiace spotrebiče. Deti nemajú vykonávať údržbu alebo čistenie spotrebiča, veľmi malé deti (0 – 3 rokov) nemajú používať spotrebič, malé deti (3 – 8 rokov) nemajú používať spotrebič, ak sú bez stáleho dozoru, staršie deti (8 – 14 rokov) a ľudia s obmedzenými fyzickými alebo duševnými schopnosťami môžu používať spotrebiče bezpečne, ak sú pod dozorom alebo boli o bezpečnom použití spotrebiča náležite poučení. Ľudia s veľmi obmedzenými schopnosťami nemajú používať spotrebič, kým nie sú pod stálym dozorom.
- Ak je napájací kábel poškodený, výrobca, jeho servisné stredisko alebo iná náležite kvalifikovaná osoba ho musí vymeniť, aby nemohlo dôjsť k ublíženiu na zdraví.
- Tento spotrebič nie je určený na použitie v nadmorských výškach nad 2000 m.

Aby nedošlo ku kontaminácii jedla, dodržujte prosím nasledujúce pokyny:

- Ponechanie dvierok v otvorenom stave po dlhú dobu môže spôsobiť výrazný narástť teploty vnútri oddelenia spotrebiča.
- Pravidelne očisťujte povrchy, ktoré prichádzajú do kontaktu s jedlom, a tiež prístupné odtokové systémy.
- Surové mäso a ryby uchovávajte v chladničke vo vhodných kontajneroch, aby nedochádzalo k ich kontaktu s inými potravinami alebo kvapnutiu na ne.
- Oddelenie pre mrazené potraviny označené dvoma hviezdikami sú vhodné pre uchovávanie vopred zmrazených potravín, uchovávanie alebo výrobu zmrzliny a výrobu ľadových kociek.
- Oddelenie označené jednou, dvoma alebo tromi hviezdikami nie sú vhodné pre zmrazenie čerstvého jedla.
- Ak chladiace zariadenie je ponechané prázdne po dlhú dobu, je nutné ho vypnúť, rozmraziť, očistiť, osušiť a ponechať dvierka otvorené, aby ste zabránili tvorbe plesní vo vnútri spotrebiča.

Servis

- Pre opravy spotrebiča kontaktujte autorizované servisné centrum. Používajte len originálne náhradné diely.
- Pamätajte si, že samostatné alebo neodborné opravovanie môže negatívne ovplyvniť bezpečnosť spotrebiča, čo povedie k zrušeniu záruky.
- Nasledujúce náhradné diely budú k dispozícii po dobu 7 rokov od zastavenia výroby daného modelu: termostaty, teplotné snímače, obvodové dosky, prvky osvetlenia, rukoväte dvierok, závesy dvierok, nádoby a koše.
- Niektoré z týchto náhradných dielov sú k dispozícii výhradne pre profesionálne opravára a všetky náhradné diely sa nemusia vzťahovať ku všetkým modelom.
- Tesnenie dvierok bude k dispozícii po dobu 10 rokov od zastavenia výroby daného modelu.

Staré a zaštarané chladničky

- Ak má vaša stará chladnička zámok, zlomte ho alebo ho odstráňte, pretože deti sa môžu zachytiť dovnútra a môže dôjsť k nehode.



- Staré chladničky a mrazničky obsahujú izolačný materiál a chladiace látku s CFC. Pri eliminovaní starých chladničiek dajte pozor, aby ste nepoškodili životné prostredie.

Na miesto likvidácie starých chladničiek sa spýtajte na miestnom úrade.

Poznámky:

- Tento spotrebič sa vyrobil, aby sa používal v domácnostiach a môže sa používať výlučne v domácnosti a na uvedené účely. Nie je určená na komerčné alebo laboratórne použitie. Takéto použitie spôsobí, že záruka stratí platnosť a naša spoločnosť neponesie zodpovednosť za straty, ku ktorým dôjde.
- Tento spotrebič je vyrobený tak, aby sa používal v domácnostiach a je vhodný iba pre skladovanie / chladenie potravín. Nie je vhodný na komerčné použitie a/alebo skladovanie látok iných ako sú potraviny. Naša spoločnosť nie je zodpovedná za straty, ktoré by sa v opačnom prípade vyskytli.

Bezpečnostné upozornenia

- Nepoužívajte rozdvojky ani predlžovací kábel.
- Nezapájajte do starých, poškodených alebo opotrebovaných zásuviek.
- Kábel neťahajte, neohýbajte.



- Nepoužívajte zástrčkový adaptér
- Tento spotrebič je navrhnutý na používanie dospelými osobami, takže nedovoľte deťom, aby sa so spotrebičom hrali, prípadne im nedovoľte sa vešať na dvierka.
- Nezapájajte do zásuvky ak máte mokré ruky, mohlo by dôjsť k úrazu elektrickým prúdom!

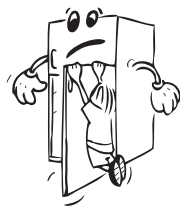

- Do priechodka mrazničky nedávajte sklenené fľaše alebo nádoby s nápojmi. Fľaše alebo plechovky môžu explodovať.
- Z dôvodu vašej bezpečnosti nedávajte do chladničky výbušné alebo horľavé materiály. Nápoje s vyšším obsahom alkoholu umiestnite vertikálne pričom ich hrdlá v priechodku chladničky pevne uzatvorte.



- Keď beriete ľad vyrobený v priestore mrazničky, nedotýkajte sa ho, pretože môže spôsobiť omrzliny a/alebo sa môžete porezať.
- Zmrazených produktov sa nedotýkajte mokrymi rukami! Nejedzte zmrzlinu a kocky ľadu okamžite potom, čo ich vyberiete z priechodku mrazničky!
- Zmrazené tovary po roztopení opätovne nezmrazujte. To môže spôsobiť zdravotné problémy, napr. otravu jedlom.
- Hornú časť chladničky nezakrývajte. Ovplyvní to výkonnosť chladničky.
- Príslušenstvo v chladničke počas prepravy upevnite, aby ste predišli jeho poškodeniu.



Inštalácia a prevádzka vašej chladničky

Pred spustením chladničky musíte venovať pozornosť nasledujúcim bodom:

- Prevádzkové napätie vašej chladničky je 220-240V pri 50 Hz.
- Nenesieme zodpovednosť za škody, ku ktorým dôjde v dôsledku neuzemnenia.
- Chladničku umiestnite na miesto, kde nebude vystavená priamemu slnečnému svetlu.
- Váš spotrebič musí byť minimálne 50 cm od rúr, plynových rúr alebo radiátorov, a minimálne 5 cm od elektrických rúr.
- Vaša chladnička nesmie byť nikdy používaná vonku alebo ponechaná na daždi.
- Výšku voľného priestoru, ktorý musí byť ponechaný nad spotrebičom, môžeme vypočítať z rozmerov uvedených v kapitole Rozmery.
- Nastaviteľné predné nožičky by sa mali stabilizovať v príslušnej výške, aby mohla chladnička fungovať stabilným a správnym spôsobom. Nožičky môžete nastaviť otočením v smere hodinových ručičiek (alebo naopak). Toto by sa malo vykonať pred vložením potravín do chladničky.
- Pred použitím chladničky utrite všetky diely vlažnou vodou s pridanou plnou čajovou lyžičkou sódy bikarbóny, potom ich následne opláchnite čistou vodou a vysušte. Po vyčistení všetko dajte na svoje miesto.
- Nainštalujte plast na nastavenie vzdialenosti (diel s čiernymi lopatkami na zadnej strane) otočením o 90° tak, ako je zobrazené na obrázku, aby sa predišlo tomu, že sa kondenzátor dotkne steny.
- Ak umiestňujete voľne stojaci spotrebič k stene, použite vymedzovacie kolíky, aby ste zaručili potrebnú vzdialenosť.

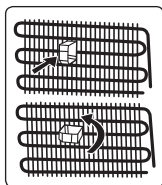

Pred použitím chladničky

- Pri prvom spustení alebo pri spustení po preprave nechajte chladničku stáť 3 hodiny a až potom zapojte. V opačnom prípade poškodíte kompresor.
- Vaša chladnička môže pri prvom spustení trochu zapáchať, zápach zmizne akonáhle chladnička začne chlaďiť.

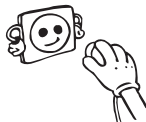

Vnútročné osvetlenie



VAROVANIE!

Nebezpečenstvo zásahu elektrickým prúdom.

- Informácie týkajúce sa svetiel vnútri tohto výrobku a náhradných dielov svetiel predávaných samostatne: Tieto svetlá by mali odolať mimoriadnym fyzikálnym podmienkam v domácich spotrebičoch, ako sú teplota, vibrácie, vlhkosť alebo sú určené na signalizovanie informácií o prevádzkovom stave spotrebiča. Nie sú určené na používanie v iných spotrebičoch a nie sú vhodné na osvetľovanie izieb v domácnosti.

Rozmery

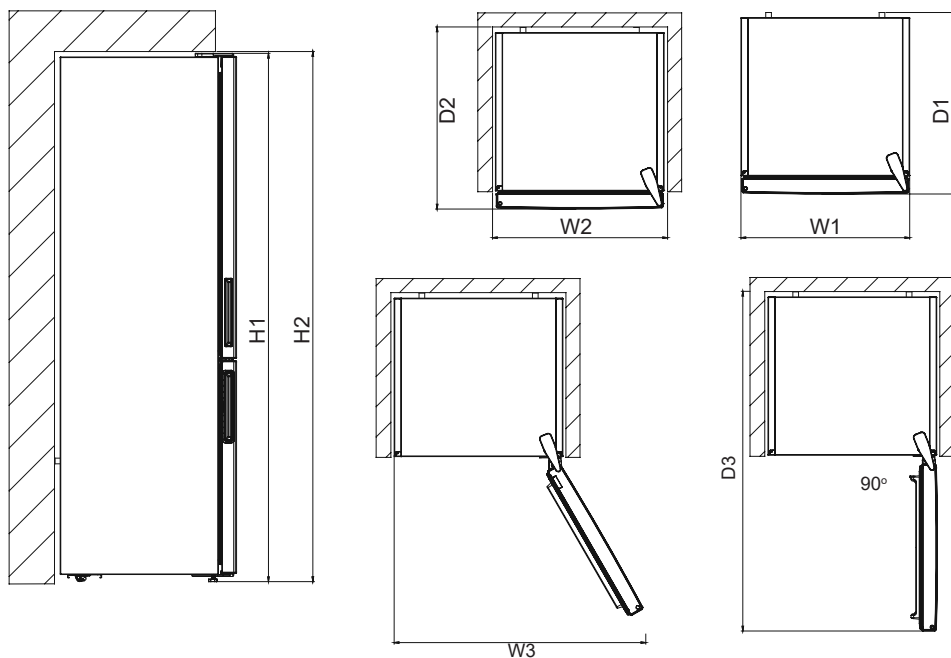

| Celkové rozmery ¹ | | |
|------------------------------|----|------|
| H1* | mm | 2010 |
| W1 | mm | 595 |
| D1 | mm | 650 |

¹ – výška, šírka a hĺbka spotrebiča bez rukoväte

* vrátane výšky horného závesu (10 mm)

| Priestor potrebný pri používaní ² | | |
|--|----|------|
| H2 | mm | 2050 |
| W2 | mm | 600 |
| D2 | mm | 718 |

² – výška, šírka a hĺbka spotrebiča vrátane rukoväte plus priestor nevyhnutný na voľnú cirkuláciu chladiaceho vzduchu

| Celkový priestor potrebný pri používaní ³ | | |
|--|----|------|
| W3 | mm | 913 |
| D3 | mm | 1158 |

³ – výška, šírka a hĺbka spotrebiča vrátane rukoväte plus priestor nevyhnutný na voľnú cirkuláciu chladiaceho vzduchu, plus priestor nevyhnutný na umožnenie otvárania dvierok na minimálny uhol umožňujúci vyberanie všetkého vnútorného príslušenstva

ČASŤ - 2. RÔZNE FUNKCIE A MOŽNOSTI

Informácie o chladiacej technológii novej generácie

Chladničky s mrazničkou s chladiacou technológiou novej generácie majú iný systém fungovania ako statické chladničky s mrazničkou. V bežných chladničkách s mrazničkou sa vlhký vzduch vchádzajúci do mrazničky a vodná para vychádzajúca z potravín v mraziacom oddiele menia na námrazu. Na roztavenie tejto námrazy, inými slovami na rozmrazenie, treba chladničku odpojiť od elektrickej siete. Na zachovanie chladu potravín po dobu odmravovania musí užívateľ uložiť potraviny na inom mieste a musí odstrániť zostávajúci ľad a nahromadenú námrazu.

V oddieloch mrazničky vybavených chladiacou technológiou novej generácie je situácia úplne iná. Pomocou ventilátora cez oddiel mrazničky fúka studený a suchý vzduch. Vplyvom studeného vzduchu, ktorý s ľahkosťou fúka cez oddiel – aj v priestoroch medzi poličkami – sa potraviny zamrazia rovnomerne a správne. A nebude vznikať námrazu.

Konfigurácia v oddiele chladničky bude takmer rovnaká ako pri oddieli mrazničky. Vzduch, ktorý prúdi vďaka ventilátoru nachádzajúcemu sa v hornej časti oddielu chladničky, sa chladí počas toho, ako prechádza cez medzeru za prívodom vzduchu. Súčasne cez otvory na prívode vzduchu prúdi vzduch tak, že sa v oddiele chladničky úspešne dokončuje chladiaci proces. Otvory v prívode vzduchu sú navrhnuté na rovnomernú distribúciu vzduchu v oddiele.

Keďže medzi oddielom mrazničky a oddielom chladničky neprechádza žiadny vzduch, pachy sa nebudú miešať.

V dôsledku toho sa vaša chladnička s chladiacou technológiou novej generácie ľahko používa a ponúka vám prístup k veľkému objemu a estetickému vzhľadu.

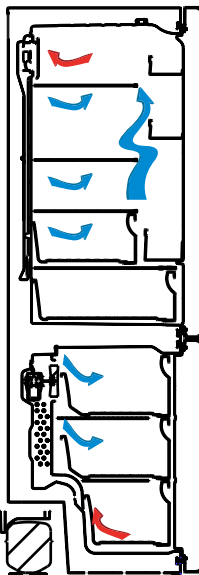

Displej a ovládací panel

Používanie ovládacieho panela

1. Umožňuje nastavenie mraziaceho priestoru.
2. Umožňuje nastavenie chladiaceho priestoru.
3. Obrazovka nastavenej hodnoty mrazenia.
4. Obrazovka nastavenej hodnoty chladenia.
5. Symbol úsporného režimu.
6. Symbol super mrazenia.
7. Symbol alarmu.

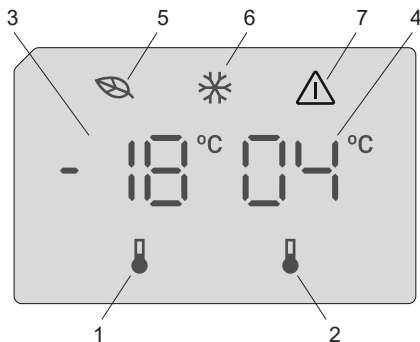

Prevádzka mraziaceho priestoru vašej chladničky

Zvukový signál pri vysokej teplote [iba pre vybrané modely]



Pri prvom zapojení spotrebiča do elektrickej siete sa spustí alarm.

Chladiaci priestor

Alarm sa spustí, keď je teplota v chladničke vyššia ako 10 °C.

Počas alarmu:

- na displeji sa zobrazí blikajúci kód E10 chyby,
- indikátor alarmu bliká,
- zaznie zvukový signál.

Priehradka mrazničky

Alarm sa spustí, keď je teplota v mrazničke vyššia ako -9 °C.

Počas alarmu:

- na displeji sa zobrazí blikajúci kód E09 chyby,
- indikátor alarmu bliká,
- zaznie zvukový signál.

Vypínanie alarmu

- Alarm vypnete stlačením ľubovoľného tlačidla na ovládacom paneli. Na displeji sa zobrazí maximálna teplota dosiahnutá priestorom a bliká ukazovateľ alarmu, kým sa teplota neobnoví.
- Pípanie alarmu sa automaticky vypne po 1 hodine. Indikátor alarmu bliká a na displeji zostane kód chyby.
- Ak sa spotrebič vráti na nastavenú teplotu, alarm sa vypne a obnoví sa normálny režim displeja. Skontrolujte, či potraviny vo vnútri nie sú pokazené alebo rozmrazené. Ak áno, pozrite si časť „Rozmrazovanie“.



Nastavenie teploty každého oddelenia nájdete v časti „Regulácia teploty“.

Osvetlenie (ak je dostupné)

Ak je spotrebič zapojený po prvýkrát, vnútorné osvetlenie sa môže zapnúť o 1 minútu neskôr z dôvodu úvodných testov.

Po pripojení spotrebiča k sieti všetky symboly budú zobrazované počas 2 sekúnd, na displeji nastavenie mraziaceho priestoru sa zobrazí predvolená hodnota -18 °C a na displeji nastavenia chladiaceho priestoru predvolená hodnota +4 °C.

Nastavenie teploty mraziaceho priestoru

- Počiatočná hodnota teploty pre indikátor nastavenia teploty mrazenia je hodnota -18 °C.
- Raz stlačte tlačidlo Nastavenia mraziaceho priestoru.
Po prvom stlačení tlačidla sa na displeji rozblíka predchádzajúca hodnota.
- Po stlačení tohto tlačidla sa teplota zníži o príslušnú hodnotu.
- Ak budete pokračovať v stláčaní rovnakého tlačidla, reštartuje sa od -16 °C.



POZNÁMKA: Úsporný režim sa aktivuje automaticky, keď je teplota mraziaceho priestoru nastavená na -18 °C.

Nastavenie teploty v chladiacom priestore

- Počiatočná hodnota teploty pre indikátor nastavenia teploty chladiaceho priestoru je hodnota +4 °C.
- Raz zatlačte tlačidlo chladenia.
- Po stlačení tohto tlačidla sa teplota zníži o príslušnú hodnotu.
- Ak budete pokračovať v stláčaní rovnakého tlačidla, reštartuje sa od +8 °C.

Režim rýchleho mrazenia

Účel

- Zmrazenie veľkého množstva potravín, ktoré sa nemôžu zmestiť do police rýchleho mrazenia.
- Zmrazenie pripravených potravín.
- Rýchle zmrazenie čerstvých potravín na zachovanie čerstvosti.

Ako sa používa

Pre zapnutie režimu rýchleho mrazenia, stlačte a tri sekundy podržte tlačidlo nastavenia teploty mrazničky. Po nastavení režimu rýchleho mrazenia na displeji sa rozsvieti symbol mraziaceho priestoru a spotrebič zapípa, aby sa potvrdilo zapnutie režimu.



Počas režimu rýchleho mrazenia:

- Teplota chladiaceho priestoru môže byť nastavovaná. V tomto prípade režim rýchleho mrazenia bude pokračovať.
- Nemožno vybrať Úsporný režim.
- Režim rýchleho mrazenia môžete zrušiť tým spôsobom, ktorý ste použili pri jeho zvolení.

Poznámky:

- Maximálny obsah čerstvých potravín (v kg), ktoré sa dajú zmraziť za 24 hodín, je vyznačený na štítku spotrebiča.
- Pre optimálnu výkonnosť kapacity mrazničky nastavte spotrebič do režimu rýchleho mrazenia 3 hodiny pred vložením čerstvých potravín do mraziaceho priestoru.



Režim rýchleho mrazenia sa automaticky zruší po 24 hodinách alebo keď teplota klesne pod -32 °C.

Odporúčaná nastavenia teploty mraziaceho a chladiaceho priestoru

| Mraziaci priestor | Chladiaci priestor | Poznámky |
|-------------------------------------|--------------------|---|
| -18 °C | 4 °C | Pravidelný a najlepší výkon. |
| -20 °C, -22 °C alebo -24 °C | 4 °C | Doporučené pokiaľ vonkajšia teplota prekročí 30 °C. |
| Režim rýchleho mrazenia | 4 °C | Musí byť použitý, ak si prajete zmraziť jedlo. |
| -18 °C, -20 °C, -22 °C alebo -24 °C | 2 °C | Táto nastavenia teploty musí byť použitá, ak je vonkajšia teplota vysoká alebo ak sa domnievate, že priestor chladničky nie je dostatočne chladný kvôli často otváraným dverám. |

Funkcia upozornenia na otvorené dvierka

Ak dvierka chladničky zostanú otvorené viac ako 2 minúty, prístroj zapípa.

Upozornenia na nastavenia teploty

- Pokiaľ ide o efektívnosť, neodporúča sa, aby ste používali svoju chladničku v prostrediach chladnejších ako 10 °C.
- Nastavenia teploty by sa mali vykonať podľa častosti otvárania dvierok a množstva potravín uchovávaných v chladničke.
- Pred dokončením nastavenia neprechádzajte na iné nastavenie.
- Po zapojení môže byť vaša chladnička v nepretržitej prevádzke až 24 hodín, a to v závislosti od okolitej teploty, kým sa kompletne schladí. Počas tohto obdobia neotvárajte často dvere chladničky a nedávajte do nej nadmerné množstvo potravín.
- Použije sa funkcia 5-minútového oneskorenia, aby sa predišlo poškodeniu kompresora chladničky, keď odpojíte zástrčku a potom ju opätovne zapojíte, aby sa znova používala alebo v prípade prerušenia napájania. Vaša chladnička začne po 5 minútach normálne fungovať.
- Vaša chladnička je navrhnutá tak, aby fungovala pri intervaloch okolitej teploty uvedených v normách, a to v súlade s klimatickou triedou uvedenou na informačnom štítku. Kvôli efektívnosti chladenia neodporúčame prevádzku chladničky mimo uvedených limitných hodnôt teploty.
- Toto zariadenie je určené pre použitie pri okolitej teplote v rozmedzí 10 °C - 43 °C rozsahu.

| Klimatická trieda | Význam | Okolité teplota |
|-------------------|-------------|---|
| T | tropická | Tento chladiaci spotrebič je určený na používanie pri teplote okolia v rozsahu od 16 °C do 43 °C. |
| ST | subtropická | Tento chladiaci spotrebič je určený na používanie pri teplote okolia v rozsahu od 16 °C do 38 °C. |
| N | Normálna | Tento chladiaci spotrebič je určený na používanie pri teplote okolia v rozsahu od 16 °C do 32 °C. |
| SN | Subnormálna | Tento chladiaci spotrebič je určený na používanie pri teplote okolia v rozsahu od 10 °C do 32 °C. |

Tento spotrebič je určený na použitie pri okolitej teplote od 10 °C do 43 °C. Správnu prevádzku spotrebiča možno zaručiť len v rámci uvedeného teplotného rozsahu.

Príslušenstvo

Zásobník na ľad

- Naplňte zásobníky na ľad s vodou a dajte ich do mrazničky.
- Po úplnom zamrznutí vody, môžete otočiť zásobník, ako je to uvedené nižšie a vysypať kocky ľadu.

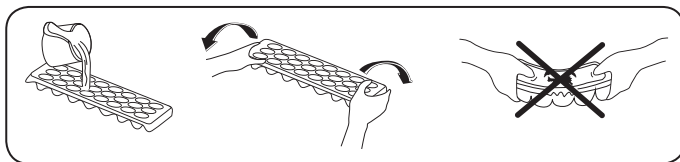

Schránka mrazničky

Schránka mrazničky je určená na potraviny, ku ktorým je potrebný jednoduchší prístup.

Vyberanie schránky mrazničky;

- Vytiahnite schránku čo najviac von
- Vytiahnite prednú časť schránky smerom hore a von.



Pri opätovnom vložení schránky postupujte obráteným postupom, ako je uvedený vyššie.



Poznámka: Pri presune dovnútra alebo von vždy držte rúčku schránky.

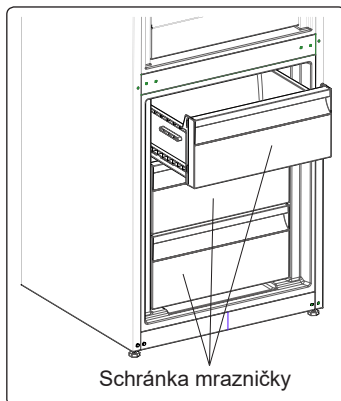

Oddelenie pre extra chladenie (Pri niektorých modeloch)

Ideálne pre uchovávanie chuti a štruktúry nakrájaných potravín a syra. Vyťahovacia zásuvka zaisťuje prostredie s teplotou nižšou ako vo zvyšku chladničky vďaka aktívnej cirkulácii studeného vzduchu.

Vybranie poličky chladiaceho oddielu

- Vytiahnite poličku chladiaceho oddielu von smerom k sebe posúvaním po koľajničkách.
- Vytiahnite poličku chladiaceho oddielu smerom hore z koľajničiek, aby ste mohli vybrať chladiaci oddiel.

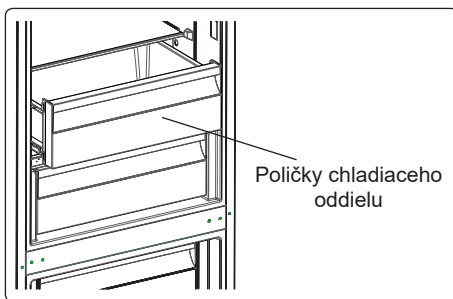

Ovládač vlhkosti (Pri niektorých modeloch)

Keď je ovládač vlhkosti v zatvorenej polohe, umožňuje to dlhšie uskladnenie čerstvého ovocia a zeleniny.

Ak je kontajner úplne plný, otvor na čerstvý vzduch, ktorý sa nachádza pred kontajnerom, treba otvoriť. Pomocou tohto vzduchu sa bude ovládať množstvo vlhkosti v kontajneri a môžete zvýšiť životnosť.

Ak na sklenenej poličke uvidíte nejakú kondenzáciu, ovládanie vlhkosti by ste mali dať do otvorenej polohy.

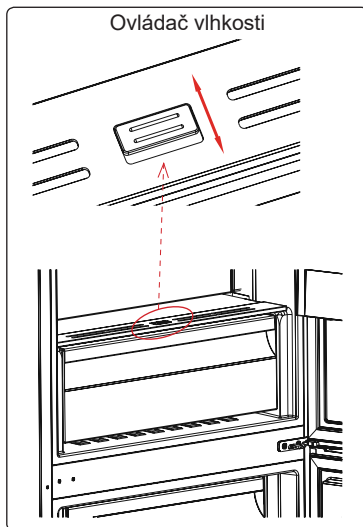

CustomFlex (Pri niektorých modeloch)

CustomFlex® vám umožňuje prispôsobiť priestor vo vnútri chladničky podľa vašich potrieb. Na vnútornej strane dvierok sú skladovací kontajner a pohyblivé kontajnery, takže si môžete prispôsobiť ich umiestnenie, ako budete chcieť. Kontajnery sú dokonca vyberateľné, takže sa dajú z chladničky vybrať pre jednoduchý prístup.

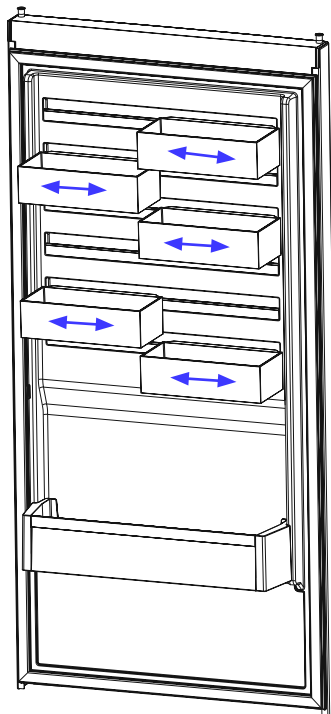



Vizuálne a textové popisy na časti príslušenstva sa môžu odlišovať v závislosti od modelu spotrebiča.

ČASŤ - 3. ROZLOŽENIE POTRAVÍN V SPOTREBIČI

Oddiel chladničky

- Priestor pre čerstvé potraviny je označený symbolom  (na výkonnostnom štítku).
- Na zníženie vlhkosti a následného zvýšenia tvorby námrazy nikdy nedávajte kvapaliny do chladničky v neutesnených nádobách. Námraza sa obvykle koncentruje v najchladnejších častiach výparníka a časom bude potrebné častejšie rozmrazovanie.
- Do chladničky nikdy nedávajte teplé potraviny. Teplé jedlo alebo potraviny by ste mali nechať vychladnúť pri izbovej teplote a treba ich uložiť tak, aby sa zaistila adekvátna cirkulácia vzduchu v oddiele chladničky.
- Nič by sa nemalo dotýkať zadnej steny, pretože to spôsobí tvorbu námrazy a primrznutie balenia k zadnej stene. Neotvárajte dvere chladničky príliš často.
- Dajte mäso a rybu (zabalené v balení alebo v plastových vrecúškach), ktoré použijete do 1 – 2 dní, do dolnej časti oddielu chladničky (tzn. nad kontajnerom), keďže je to najchladnejšia časť a zaistí najlepšie podmienky skladovania.
- Ovocie a zeleninu môžete dať nezabalené do kontajnera.

 **POZNÁMKA:** Najefektívnejšie využitie energie je zabezpečené pri umiestnení zásuviek v spodnej časti chladničky a rovnomernom umiestnení políc, zatiaľ čo pozície košíkov na dverkách chladničky spotrebu energie neovplyvňuje.

 **Poznámka:** Zemiaky, cibule a cesnak by sa nemali uchovávať v chladničke.

Nižšie uvádzame niektoré návrhy o umiestnení a skladovaní potravín v priečinku chladničky.

| Potraviny | Maximálny čas skladovania | Miesto umiestnenia v priečinku chladničky |
|-----------------------------------|---|--|
| Zelenina a ovocie | 1 týždeň | Priehradka na zeleninu |
| Mäso a ryby | 2 - 3 dni | Zabalené v plastovej fólii alebo vo vreckách, prípadne v nádobe na mäso (na sklenenej poličke) |
| Čerstvý syr | 3 - 4 dni | V špeciálnej poličke vo dverách |
| Maslo a margarín | 1 týždeň | V špeciálnej poličke vo dverách |
| Fľaškové produkty mlieko a jogurt | Až do dátumu spotreby odporúčaného výrobcom | V špeciálnej poličke vo dverách |
| Vajíčka | 1 mesiac | V poličke na vajíčka |
| Varené potraviny | 2 dni | Všetky poličky |

Oddiel mrazničky

- Priečinok mrazničky je označený symbolom .
- Oddiel hlbokého zmrazenia vašej chladničky použite na skladovanie zmrazeného jedla na dlhú dobu a na produkciu ľadu.
- Mraziaci priečinok použite na rýchlejšie zmrazenie po domácky varených jedál (a akéhokoľvek iného jedla, ktoré sa musí zmraziť rýchlo) vďaka väčšiemu mraziacemu výkonu mraziaceho priečinka. Rýchlomraziaca polička je hornou zásuvkou mraziaceho priestoru.

- Mrazení čerstvých potravin: čerstvé potraviny riadne zabaľte tak, aby bol obal vzduchotesný a nepretekal. Ideálne sú špeciálne vrecká do mrazničky,lobal, polyetylénová vrecká a plastové nádoby.
- Nedávajte jedlo, ktoré chcete nanovo zmraziť, vedľa už zmrazeného jedla.
- Jedlo (mäso, mleté mäso, rybu, a pod.) by ste mali zmraziť rozdelením na porcie tak, že sa budú dať skonzumovať naraz.
- Nezmrazujte opäť jedlo, ktoré už bolo rozmrazené. Môže to ohroziť vaše zdravie, pretože môže spôsobiť problémy ako je otrava jedlom.
- Nedávajte horúce jedlo do oddielu hlbokého zmrazenia skôr, ako vychladne. Spôsobili by ste zhnitie iného jedla, ktoré už bolo predtým zmrazené v oddiele hlbokého zmrazenia.
- Keď kupujete zmrazené jedlo, uistite sa, že bolo zmrazené pri vhodných podmienkach a že balenie nie je poškodené.
- Počas skladovania zmrazeného jedla treba dodržiavať podmienky skladovania uvedené na balení. Ak nie je uvedené žiadne vysvetlenie, jedlo treba skonzumovať v čo najkratšom možnom čase.
- Ak v balení mrazeného jedla bola vlhkosť a má zlý zápach, jedlo asi nebolo skladované pri vhodných podmienkach a pokazilo sa. Nekupujte tento typ jedál!
- Skladovacie doby mrazených potravín sa menia v závislosti od okolitej teploty, častosti otvárania a zatvárania dverí, nastavení termostatu, typov potravín a doby, ktorá uplynula od okamihu, keď ste potravinu získali, do doby, kedy ste ju dali do mrazničky. Vždy dodržiavajte pokyny na balení a nikdy nepresahujte označenú dobu skladovania.
- Majte na pamäti, že ak chcete otvoriť dvere mrazničky ihneď po ich zatvorení, nebudú sa dať otvoriť ľahko. Je to celkom normálne! Po dosiahnutí rovnováhy sa dvere budú dať jednoducho otvoriť.

Dôležitá poznámka:

- Keď sú mrazené potraviny rozmrazené, mali by ste ich tepelne upraviť ako čerstvé potraviny. Pokiaľ ich neuvaríte po rozmrazení, NIKDY ich nesmiete znovu zmraziť.
- Chuť niektorých korenín, ktoré sa nachádzajú vo varených jedlách (aníz, bazalka, žerucha, ocot, rôzne korenie, zázvor, cesnak, cibuľa, horčica, tymian, majorán, čierne korenie, atď.), sa mení a chuť sa zvýrazní, ak sú uložené po dlhú dobu. Preto by ste do zmrazeného jedla mali pridať málo korenín alebo požadované množstvo korenín pridajte po rozmrazení jedla.
- Doba skladovania potravín závisí od použitého oleja. Vhodné oleje sú margarín, teľací tuk, olivový olej a maslo a nevyhovujúce oleje sú arašidový olej a bravčová masť.
- Potraviny v kvapalnej forme by ste mali zmraziť v plastových nádobách a ďalšie potraviny by mali byť zmrazené v plastových fóliách alebo vreckách.

Nižšie uvádzame niektoré návrhy o umiestnení a skladovaní potravín v priečniku mrazničky.

| Mäso a ryby | Príprava | Maximálny čas skladovania (mesiace) |
|--|---|-------------------------------------|
| Stejk | Zabalený do fólie | 6 - 8 |
| Jahňacie mäso | Zabalené do fólie | 6 - 8 |
| Teľacia roštenka | Zabalená do fólie | 6 - 8 |
| Teľacie kocky | Na malé kúsky | 6 - 8 |
| Jahňacie kocky | Na kúsky | 4 - 8 |
| Mleté mäso | V baleniach bez použitia korenín | 1 - 3 |
| Drobky (kúsky) | Na kúsky | 1 - 3 |
| Bolonská omáčka/saláma | Mala by sa zabaliť aj vtedy, keď má črievko | 1 - 3 |
| Kura a moriak | Zabalené do fólie | 4 - 6 |
| Hus a kačka | Zabalené do fólie | 4 - 6 |
| Jeleň, zajac, diviak | V 2,5 kg porciách a ako filety | 6 - 8 |
| Sladkovodné ryby (losos, kapor, štika, sumec) | | 2 |
| Štíhle ryby (ostriež, kambala veľká, platýz) | Po odstránení vnútorností a šupín ich poumývajte a osušte. Ak je to potrebné, odrežte chvost a hlavu. | 4 |
| Mastné ryby (tuniak, makrela, lučava dravá, sardela) | | 2 - 4 |
| Mäkkýše | Očistené a vo vreckách | 4 - 6 |
| Kaviár | Vo svojom balení, v hliníkovej alebo plastovej nádobe | 2 - 3 |
| Slimák | V slanej vode, v hliníkovej alebo plastovej nádobe | 3 |

 **Poznámka:** Mrazené mäso by sa malo po rozmrazení variť ako čerstvé mäso. Ak sa mäso po rozmrazení neuvarí, nemalo by sa znovu zmrazovať.

| Zelenina a ovocie | Príprava | Maximálny čas skladovania (mesiace) |
|----------------------|--|-------------------------------------|
| Ťahavé fazule a bôby | Umyté a narezte na malé kúsky a uvarte vo vode | 10 - 13 |
| Fazule | Olúpte a umyte a uvarte vo vode | 12 |
| Kel | Umyté a uvarte vo vode | 6 - 8 |
| Mrkva | Očistite a narezte na plátky a uvarte vo vode | 12 |
| Korenie | Odrežte vňaťku, rozrežte na dva kúsky a odstráňte jadro a uvarte vo vode | 8 - 10 |
| Špenát | Umyté a uvarené vo vode | 6 - 9 |

| Zelenina a ovocie | Príprava | Maximálny čas skladovania (mesiace) |
|-----------------------------------|---|-------------------------------------|
| Karfiol | Oddelíte lístky, rozrežte ružičky na kúsky a chvíľku nechajte vo vode s malým podielom citrónovej šťavy | 10 - 12 |
| Baklažán | Po umytí narežte na kúsky s hrúbkou 2 cm | 10 - 12 |
| Kukurica | Očistite a zabaľte so šúľkom alebo ako sladkú kukuricu | 12 |
| Jabko a hruška | Olúpte a narežte na mesiačky | 8 - 10 |
| Marhuľa a broskyňa | Narežte na kúsky a odstráňte kôstku | 4 - 6 |
| Jahody a černice | Umyte a olúpte | 8 - 12 |
| Varené ovocie | Do nádoby pridajte 10 % cukru | 12 |
| Slivky, čerešne, kyslé bobuľoviny | Umyte ich a odstráňte stonky | 8 - 12 |

| | Maximálny čas skladovania (mesiace) | Dĺžka rozmrazovania pri izbovej teplote (hodiny) | Čas rozmrazovania v rúre (minúty) |
|----------------|-------------------------------------|--|-----------------------------------|
| Chlieb | 4 - 6 | 2 - 3 | 4-5 (220-225 °C) |
| Pečivo | 3 - 6 | 1 - 1,5 | 5-8 (190-200 °C) |
| Pečivo | 1 - 3 | 2 - 3 | 5-10 (200-225 °C) |
| Koláč | 1 - 1,5 | 3 - 4 | 5-8 (190-200 °C) |
| Lístkové cesto | 2 - 3 | 1 - 1,5 | 5-8 (190-200 °C) |
| Pizza | 2 - 3 | 2 - 4 | 15-20 (200 °C) |

| Mliečne produkty | Príprava | Maximálny čas skladovania (mesiace) | Podmienky skladovania |
|--------------------------------|--------------------|-------------------------------------|--|
| Balené (homogenizované) mlieko | Vo vlastnom balení | 2 - 3 | Čisté mlieko – vo vlastnom balení |
| Syr - s výnimkou bieleho syru | V plátkoch | 6 - 8 | Na krátkodobé skladovanie môžete použiť pôvodné balenie. Na dlhodobé skladovanie by sa mal zabaliť do fólie. |
| Maslo, margarín | Vo vlastnom balení | 6 | - |

ČASŤ - 4. ČISTENIE A ÚDRŽBA

 Pred začatím čistenia sa uistite, že chladničku odpojíte.



 Chladničku nečistite nalievaním vody.

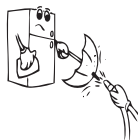

 Pri čistení nikdy nepoužívajte horľavé, výbušné alebo leptavé materiály, ako napríklad riedidlo, plyn alebo kyselinu.

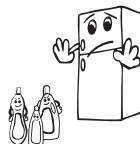

- Vnútrotnú a vonkajšiu stranu môžete utrieť pomocou jemnej handričky alebo šponge s použitím teplej a mydlovej vody.



- Samostatne vyberte časti a vyčistite ich mydlovou vodou. Nečistite ich v umývačke riadu.



- Raz do roka by ste mali vyčistiť kondenzátor metlou, aby sa zabezpečila úspora energie a zvýšila produktivita.



 **Uistite sa, že počas čistenia bude chladnička odpojená.**

Rozmrazovanie

Vaša chladnička vykonáva plnoautomatické rozmrazovanie. Vytvorená voda, ktorá predstavuje výsledok rozmrazovania, prechádza cez výlevku na zozbieranie vody, preteká do odparovacieho priechínku za chladničkou a z neho sa vyparuje.

Priechínok
výparníka

Výmena kontrolky LED

 Ak má vaša chladnička kontrolku LED, kontaktujte helpdesk, lebo jej výmenu musí vykonať len autorizovaný zamestnanec.

Poznámka: Počet a umiestnenie pásov LED sa v závislosti od rôznych modelov môže líšiť.

ČASŤ - 5. DODANIE A PREMIESTNENIE

- Originálne balenie a penovú výplň si môžete uschovať pre opätovnú prepravu (voliteľne).
- Chladničku by ste mali dať do hrubého balenia, upevniť páskami alebo silnými špagátmi a postupovať podľa pokynov prepravy balenia za účelom opätovného prepravenia.
- Vyberte pohyblivé diely (poličky, príslušenstvo, priečinky na zeleninu atď.) alebo ich upevnite v chladničke k zarážkam pomocou pásov počas premiestňovania a prepravy.



Chladničku prenášajte vo vzpriamenej polohe.

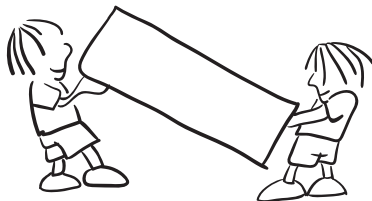

Zmena pozície dverí

- Smer otvárania dvierok vašej chladničky sa nedá zmeniť, ak sú rukoväte dverí na vašej chladničke nainštalované z predného povrchu dvierok.
- Smer otvára možno zmeniť v prípade modelov bez rukovätí a modelov s rukoväťami na bočných stranách.
- Ak je potrebné zmeniť smer otvárania dverí, musíte kontaktovať najbližší autorizovaný servis, a požiadať o zmenu smeru otvárania.

ČASŤ - 6. KÝM KONTAKTUJETE POPREDAJNÝ SERVIS

Skontrolujte výstrahy;

Vaša chladnička vás upozorní, ak teploty chladničky a mrazničky nie sú vhodné alebo keď sa vyskytne problém so zariadením. V indikátoroch mrazničky a chladničky sa zobrazia varovné kódy.

| TYP CHYBY | VÝZNAM | DÔVOD | ČO TREBA VYKONAŤ |
|-----------|---------------------------|--|--|
| E01 | Varovanie snímača | - | Čo najskôr zavolajte do servisu ohľadom asistencie. |
| E02 | | | |
| E03 | | | |
| E06 | | | |
| E07 | | | |
| E08 | Varovanie nízkeho napätia | Napájanie zariadenia kleslo pod 170 V. | - Toto nie je zlyhanie zariadenia, táto chyba pomáha zabrániť poškodeniu kompresora. - Napätie je potrebné opäť zvýšiť na požadovanú úroveň. Ak toto varovanie pokračuje, je potrebné obrátiť sa na autorizovaného technika. |

| TYP CHYBY | VÝZNAM | DÔVOD | ČO TREBA VYKONAŤ |
|-----------|--|---|--|
| E09 | Mraznička nie je dostatočne vychladená | Pravdepodobne nastane po dlhodobom výpadku napájania. Ponechanie horúceho jedla v chladničke. Prvýkrát, kedy bol spotrebič zapnutý. | <ol style="list-style-type: none"> Nastavte teplotu mrazničky na nižšiu hodnotu alebo nastavte super mrazenie. Týmto by sa mal odstrániť kód chyby po dosiahnutí požadovanej teploty. Udržujte dvere zatvorené, aby sa skrátil čas potrebný na dosiahnutie správnej teploty. Vyberte všetky produkty, ktoré sa počas tejto chyby rozmrazili. Môžu sa použiť v krátkom čase. Do mraziaceho priestoru nekladajte žiadne čerstvé produkty, kým sa nedosiahne správna teplota a neodstráni sa chyba. <p>Ak toto varovanie pretrváva, je potrebné obrátiť sa na autorizovaného technika.</p> |
| E10 | Mraznička nie je dostatočne vychladená | Pravdepodobne nastane po: - Dlhodobé výpadky napájania. - Ponechanie horúceho jedla v chladničke. - Prvýkrát, kedy bol spotrebič zapnutý. | <ol style="list-style-type: none"> Nastavte teplotu chladničky na chladnejšiu hodnotu alebo nastavte super chladenie. Týmto by sa mal odstrániť kód chyby po dosiahnutí požadovanej teploty. Udržujte dvere zatvorené, aby sa skrátil čas potrebný na dosiahnutie správnej teploty. Vyprázdňte miesto pred výduchom vzduchového potrubia a vyhnite sa umiestneniu potravín v blízkosti snímača. <p>Ak toto varovanie pretrváva, je potrebné obrátiť sa na autorizovaného technika.</p> |
| E11 | Chladnička je príliš chladná | Rôzne | <ol style="list-style-type: none"> Skontrolujte, či je aktivovaný režim super chladenie. Znížte teplotu chladničky Skontrolujte, či sú vetracie otvory čisté a nie sú upchaté <p>Ak toto varovanie pretrváva, je potrebné obrátiť sa na autorizovaného technika.</p> |

Ak chladnička nefunguje správne, môže to byť len drobný problém, preto než zavoláte elektrikára, skontrolujte nasledujúce záležitosti, aby ste ušetrili čas a peniaze.

Ak vaša chladnička nefunguje;

- Došlo k výpadku napájania?
- Je zástrčka zapojená správne do zásuvky?
- Je spálená poistka zásuvky, do ktorej je zapojená zástrčka, alebo je spálená hlavná poistka?

- Je chyba v zásuvke? Aby ste to skontrolovali, zapojte chladničku do zásuvky, o ktorej viete, že funguje.

Ak vaša chladnička nechladí dostatočne;

- Je správne nastavenie teploty?
- Otvárajú sa často dvere chladničky a ostávajú otvorené dlhú dobu?
- Sú dvere chladničky správne zatvorené?
- Dali ste jedlo alebo potraviny do chladničky tak, že sa dotýkajú zadnej steny chladničky a bránia cirkulácii vzduchu?
- Je vaša chladnička nadmerne naplnená?
- Je dostatočná vzdialenosť medzi vašou chladničkou a zadnou a bočnou stenou?
- Je okolitá teplota v rozmedzí hodnôt uvedených v návode na používanie?

Ak sú potraviny v chladničke príliš schladené

- Je správne nastavenie teploty?
- Dali ste do oddielu mrazničky v poslednom čase viaceré potraviny? Ak áno, vaša chladnička môže príliš schladiť potraviny v oddiele chladničky, keďže bude fungovať dlhšie, aby sa tieto potraviny vychladili.

Ak je vaša chladnička pracuje príliš hlasno;

Na udržanie nastavenej úrovne chladenia sa môže z času na čas aktivovať kompresor. Zvuky z vašej chladničky sú v takom prípade vzhľadom k jej funkcii normálne. Keď sa dosiahne požadovaný stupeň chladenia, zvuky sa automaticky znížia. Ak zvuky pretrvávajú;

- Je vaše zariadenie stabilné? Sú nohy nastavené správne?
- Je niečo za chladničkou?
- Vibrujú poličky alebo riad na poličkách? Ak sa to stane, vymeňte poličky a/alebo riad.
- Vibrujú veci umiestnené do chladničky?

Normálne zvuky;

Praskanie (praskanie ľadu):

- Počas automatického rozmrazovania.
- Ak sa zariadenie ochladí alebo zahreje (v dôsledku rozpínavosti materiálu zariadenia).

Krátke praskanie: Začuté, keď termostat zapne/vypne kompresor.

Hluk kompresora (normálny hluk motora): Tento zvuk znamená, že kompresor pracuje normálne. Keď je kompresor aktivovaný, môže na krátko spôsobiť väčší hluk.

Hluk bubľania a špliechania: Tento hluk je spôsobený prúdením chladiacej kvapaliny v rúrkach systému.

Zvuk toku vody: Normálny zvuk toku vody prúdiacej do nádoby na odparovanie počas rozmrazovania. Tento hluk môže byť počas rozmrazovania počuť.

Hluk prúdenia vzduchu (normálny hluk ventilátora): Tento hluk môže byť vďaka cirkulácii vzduchu počuť v chladničkách s technológiou zabráňujúcou tvorbe námrazy pri bežnej prevádzke systému.

Ak sa vnútri chladničky hromadí vlhkosť;

- Boli potraviny riadne zabalené? Boli kontajnery dobre vysušené pred tým, ako ste ich dali do chladničky?

- Otvárajú sa dvere chladničky veľmi často? Pri otvorení dverí vstupuje vlhkosť nachádzajúca sa vo vzduchu v miestnosti do chladničky. Najmä vtedy, keď je vlhkosť v miestnosti príliš vysoká, čím častejšie otvárate dvere, tým rýchlejšie bude dochádzať k zvlhčovaniu.
- Po procese automatického rozmrazovania je normálne, že sa na zadnej stene vytvoria kvapky vody. (V statických modeloch)

V prípade, že dvere nie sú riadne otvorené a zatvorené;

- Bránia balenia potravín zatvoreniu dverí?
- Sú priehradky na dverách, poličky a zásuvky na svojom mieste?
- Sú tesnenia dverí poškodené?
- Je chladnička na vodorovnom povrchu?

Ak sú okraje kabinetu chladničky, ktoré sa dotýkajú kĺbov dverí, teplé;

Najmä v lete (teplom počasí) môžu pri prevádzke kompresora byť dotýkajúce sa plochy teplejšie, to je normálne.

DÔLEŽITÉ POZNÁMKY:

- Tepelná poistka ochrany kompresora preruší napájanie po náhlej havárii elektrickej energie alebo po odpojení zariadenia, pretože plyn v chladiacom systéme nie je stabilizovaný. To je úplne normálne a chladnička sa po 4 až 5 minútach reštartuje.
- Chladiaca jednotka chladničky je skrytá v zadnej stene. Preto môžu v dôsledku prevádzky kompresora v určených intervaloch na zadnom povrchu chladničky vznikajú kvapky vody alebo ľadu. To je normálne. Pokiaľ nie je ľadu príliš veľa, nie je potrebné vykonať rozmrazovanie.
- Ak nebudete chladničku dlhšiu dobu používať (napríklad počas letných prázdnin), odpojte ju. Vyčistite chladničku tak, ako je to opísané v časti 4, a nechajte dvere otvorené, aby sa zabránilo hromadeniu vlhkosti a zápachu.
- Zakúpené zariadenie je určené na použitie v domácnostiach a môže sa použiť iba v domácnostiach a na uvedené účely. Nie je vhodné na komerčné alebo bežné používanie. Ak zákazník používa zariadenie spôsobom, ktorý nie je v súlade s týmito funkciami, zdôrazňujeme, že výrobca a predajca nenesú zodpovednosť za akékoľvek opravy a poruchy v záručnej dobe.
- Ak problém pretrváva po tom, čo ste postupovali podľa vyššie uvedených pokynov, obráťte sa na autorizovaný servis.

Tipy na šetrenie energie

1. Spotrebič nainštalujte v chladnej a dobre vetranej miestnosti, ale nie na priamom slnečnom svetle alebo v blízkosti zdrojov tepla (radiátor, sporák atď.). V opačnom prípade použite izolačnú platňu.
2. Teplé potraviny a nápoje nechajte vychladiť mimo spotrebiča.
3. Keď roztápate mrazené potraviny, umiestnite ich do priečinka chladničky. Nízka teplota zmrazených potravín vychladí počas rozmrazovania priestor chladničky. Tak ušetríte energiu. Ak je zmrazené jedlo neoddelili, dochádza k plytvaniu energiou.
4. Keď vkladáte nápoje a kvapaliny, musia byť zakryté. V opačnom prípade sa zvýši vlhkosť v spotrebiči. Z tohto dôvodu sa predĺži pracovný čas. Zakrytie nápojov tiež zabraňuje tomu, aby nasiakli oštatnému zápachy.
5. Pri vkladaní potravín a nápojov otvorte dvierka spotrebiča na čo možno najkratší čas.
6. Kryty ktoréhokoľvek priečinka spotrebiča s odlišnou teplotou nechajte zatvorené (priečinkov pre jemné potraviny, chladiaci priečinkov atď.).
7. Tesnenie dvierok musí byť čisté a pružné. V prípade opotrebenia, ak je tesnenie odnímateľné, vymeňte ho. Ak tesnenie nie je odnímateľné, musíte vymeniť dvierka.
8. Funkcia Režim Eco / východiskové nastavenie uchováva čerstvé a mrazené potraviny a zároveň šetrí energiu.
9. Oddelenie pre čerstvé potraviny (Chladnička): Najefektívnejšie využitie energie je zabezpečené pri umiestnení zásuviek v spodnej časti chladničky a rovnomernom umiestnení políc, zatiaľ čo pozície košíkov na dvierkach chladničky spotrebu energie neovplyvňuje.
10. Oddelenie pre mrazené potraviny (Mraznička): Vnútorňá konfigurácia spotrebiča je taká, že zabezpečuje najefektívnejšie využitie energie.
11. Neodstraňujte akumulátory chladu z koša mrazničky (ak sú súčasťou dodávky).

ČASŤ - 7. ČASTI SPOTREBIČE A PRÍSLUŠENSTVO

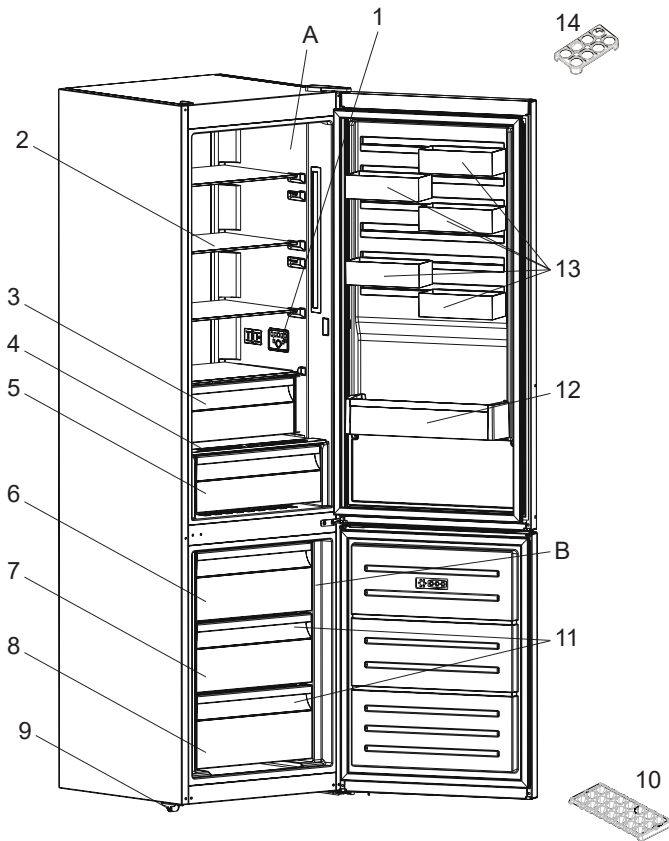

Táto prezentácia sa týka iba častí spotrebiča. Časti sa môžu podľa modelu spotrebiča líšiť.

A) Priestor chladničky

B) Priestor mrazničky

1) Displej a ovládací panel

2) Poličky chladničky

3) Oddelenie pre extra chladenie
(Chladiaci oddiel) *

4) Kryt kontajnera

5) Kontajner

6) Horná zásuvka mrazničky

7) Stredný zásuvka mrazničky

8) Spodná zásuvka mrazničky

9) Zarovnávacie nožičky

10) Podnos na ľad

11) Sklenená polička *

12) Polička na fľaše

13) CustomFlex

14) Držiak na vajcia

* V niektorých modeloch

ČASŤ - 8. TECHNICKÉ ÚDAJE

Technické informácie sa nachádzajú na výrobnom štítku na vnútornej strane spotrebiča a na energetickom štítku.

QR kód na energetickom štítku dodanom so spotrebičom poskytuje webový odkaz na informácie súvisiace s výkonom spotrebiča v databáze EU EPREL.

Energetický štítok si uchovajte na použitie spolu s používateľskou príručkou a všetkými ostatnými dokumentmi poskytovanými s týmto spotrebičom.

Tie isté informácie môžete zároveň nájsť v databáze EPREL pomocou odkazu <https://eprel.ec.europa.eu> a názvu modelu aj čísla výrobu, ktoré nájdete na výrobnom štítku spotrebiča.

Podrobnejšie informácie o energetickom štítku nájdete na odkaze www.theenergylabel.eu.

ČASŤ - 9. INFORMÁCIE PRE SKÚŠOBNÉ INŠTITÚCIE

Montáž a príprava spotrebiča na overenie ekodizajnu je v súlade s normou EN 62552. Požiadavky na ventiláciu, rozmery na zapustenie a minimálna zadná vôľa sa uvádzajú v tejto používateľskej príručke v ČASTI 1. V prípade akýchkoľvek ďalších informácií vrátane plánov naplnenia sa obráťte na výrobcu.



RO

FOC

Avertisment; Risc de incendiu / materiale inflamabile

CUPRINS

| | |
|---|------------|
| ÎNAINTE DE UTILIZAREA APARATULUI..... | 122 |
| Avertismente generale | 122 |
| Informații privind siguranța | 127 |
| Avertismente privind siguranța | 127 |
| Instalarea și utilizarea frigiderului | 128 |
| Înainte de utilizarea frigiderului cu congelator | 128 |
| Dimensiuni..... | 129 |
| INFORMAȚII PRIVIND UTILIZAREA | 130 |
| Informații cu privire la tehnologia de răcire de ultimă generație | 130 |
| Afișaj și panou de comandă | 131 |
| Utilizarea combinei frigorifice | 131 |
| Alarmă temperatură ridicată [numai pentru modelele selectate]..... | 131 |
| Setările de temperatură pentru congelator..... | 132 |
| Setări de temperatură pentru frigider | 132 |
| Modul super congelare..... | 132 |
| Funcția Alarmă Ușă Deschisă | 133 |
| Avertismente referitoare la ajustările temperaturilor..... | 133 |
| Accesorii..... | 134 |
| Producerea cuburilor de gheață (tava pentru gheață) | 134 |
| Cutia congelatorului | 134 |
| Compartimentul cu răcire suplimentară | 134 |
| Regulator de umiditate | 135 |
| CustomFlex..... | 135 |
| AMPLASAREA ALIMENTELOR..... | 136 |
| Compartimentul frigiderului | 136 |
| Compartimentul congelatorului..... | 136 |
| CURĂȚARE ȘI ÎNTREȚINERE | 140 |
| Dezghetarea..... | 140 |
| TRANSPORTUL ȘI REPOZIȚIONAREA..... | 141 |
| Repoziționarea ușii..... | 141 |
| ÎNAINTE DE A APELA LA SERVICE | 141 |
| Sugestii pentru economia de energie | 145 |
| COMPONENTELE APARATULUI ȘI COMPARTIMENTELE | 146 |
| DATE TEHNICE | 147 |
| INFORMAȚII PENTRU INSTITUTELE DE TESTARE..... | 147 |

PENTRU REZULTATE PERFECTE

Mulțumim că ați ales acest produs AEG. L-am creat pentru a vă oferi o performanță impecabilă timp de mulți ani, cu ajutorul unor tehnologii inovatoare care contribuie la a face viața mai ușoară – trăsături pe care s-ar putea să nu le găsiți la aparatele obișnuite. Alocați câteva minute și citiți pentru a profita din plin.

Vizitați website-ul nostru pentru următoarele:



Obțineți recomandări de utilizare, broșuri, informații de depanare, întreținere și reparații:

www.aeg.com/support



Vă înregistrați produsul pentru o mai bună întreținere:

www.registeraeg.com



Cumpărați accesorii, consumabile și piese de schimb originale pentru aparatul dvs.:

www.aeg.com/shop

RELAȚII ȘI SERVICII PENTRU CLIEȚI

Folosiți întotdeauna piese de schimb originale.

Când luați legătura cu Centrul nostru de service autorizat, verificați să aveți la îndemână următoarele date: Model, PNC, număr de serie.

Informațiile se găsesc pe plăcuța tehnică.

 Avertisment/Avertizare – Informații de siguranță

 Informații generale și sugestii

 Informații de mediu

Acestea sunt supuse modificării fără notificare prealabilă.

PARTEA - 1. ÎNAINTE DE UTILIZAREA APARATULUI

Avertismente generale

Vă rugăm să citiți cu atenție manualul de instrucțiuni înainte de a instala și utiliza aparatul. În cazul în care consumatorul folosește aparatul electrocasnic într-o manieră care nu respectă aceste caracteristici, subliniem faptul că producătorul și reprezentantul nu se fac responsabili pentru nicio reparație sau defecțiune în perioada de garanție.

Urmați toate instrucțiunile de pe aparat și din manualul de instrucțiuni și păstrați acest manual la loc sigur, pentru a remedia problemele care ar putea interveni în viitor.

Acest aparat nu este destinat utilizării ca aparat încorporat.

Dacă, din cauza unei instalări diferite, nu sunt respectate cerințele privind ventilația adecvată, aparatul va funcționa corect, însă consumul de energie ar putea crește ușor.

! AVERTISMENT: Păstrați neobstrucționate orificiile de ventilație din carcasa aparatului sau din structura încorporată.

! AVERTISMENT: Nu utilizați dispozitive mecanice sau alte mijloace pentru a accelera procesul de dezghețare, altele decât cele recomandate de către producător.

! AVERTISMENT: Nu utilizați aparate electrice în interiorul compartimentelor pentru depozitarea alimentelor ale aparatului, cu excepția cazului în care acestea sunt de tipul celor recomandate de către producător.

! AVERTISMENT: Nu deteriorați circuitul agentului frigorific.

! AVERTISMENT: Când poziționați aparatul, verificați cablul de alimentare să nu fie comprimat sau deteriorat.

! AVERTISMENT: Nu plasați prize portabile multiple sau surse de alimentare portabile la partea din spate a aparatului.

! AVERTISMENT: Pentru a evita pericolul din cauza instabilității aparatului, acesta trebuie fixat în conformitate cu instrucțiunile.

 Dacă aparatul dumneavoastră utilizează agent frigorific R600a - această informație se află pe plăcuța de identificare - trebuie să aveți grijă în timpul transportului și al instalării, pentru a preveni deteriorarea elementelor răcitorului aparatului. Deși R600a este un gaz ecologic și natural, este exploziv; în cazul unei scurgeri provocate de deteriorarea elementelor răcitorului, ferizi frigiderul de flăcări deschise sau de surse de căldură și ventilați câteva minute încălzirea în care se află aparatul.

- Nu lăsați ambalajele la îndemâna copiilor și aruncați-le corespunzător.
- Nu deteriorați circuitul gazului de răcire în timpul transportului.
- Nu depozitați substanțe explozive precum doze de aerosoli cu substanțe inflamabile în acest aparat.
- Acest aparat este destinat numai pentru depozitarea alimentelor și a băuturilor.
- Acest aparat este proiectat pentru uz casnic individual într-un mediu interior.
- Acest aparat electrocasnic poate fi utilizat în birouri, camere de oaspeți, camere de oaspeți cu paturi și mic dejun, case de oaspeți în cadrul fermelor și alte spații de cazare similare, în care această utilizare nu depășește (media) nivelurile de utilizare domestică.
- Dacă priza nu se potrivește cu ștecherul frigiderului, acesta trebuie înlocuit de către producător, de agentul său de service sau de persoane cu o calificare similară, pentru a evita pericolele.
- Cablul de alimentare al frigiderului este echipat cu un ștecher special cu împământare. Acest ștecher trebuie utilizat cu o priză specială cu împământare, de 16 amperi sau 10 amperi, în funcție de țara unde va fi vândut produsul. Dacă nu aveți o astfel de priză în casa dumneavoastră, apălați la un electrician autorizat pentru a o instala.

- Acest aparat poate fi utilizat de către copiii cu vârste mai mari de 8 ani și de persoane cu capacități fizice, senzoriale sau mentale reduse sau lipsite de experiență și cunoștințe dacă li s-a oferit supraveghere sau dacă au primit instrucțiuni cu privire la modul de utilizare în siguranță al aparatului și dacă înțeleg pericolele implicate. Copiii nu au voie să se joace cu acest aparat. Curățarea și întreținerea care poate fi efectuată de utilizator nu trebuie efectuată de copiii nesupravegheați.
- Copiii cu vârste între 3 și 8 ani au voie să încarce și să descarce aparatele de refrigerare. Copiii nu trebuie să efectueze curățarea sau întreținerea aparatului; copiii foarte mici (între 0-3 ani) nu trebuie să utilizeze aparatul; copiii mici (între 3-8 ani) trebuie să utilizeze aparatul în condiții de siguranță doar dacă sunt supravegheați permanent; copiii mai mari (între 8-14 ani) și persoanele vulnerabile pot utiliza aparatul în condiții de siguranță după ce au fost supravegheați sau instruiți în mod corespunzător privind utilizarea aparatului. Persoanele foarte vulnerabile trebuie să utilizeze aparatul în condiții de siguranță doar dacă sunt supravegheate permanent.
- În cazul în care cablul de alimentare este deteriorat, acesta trebuie să fie înlocuit de către producător, de agentul său de service sau de persoane cu o calificare similară pentru a evita pericolele.
- Acest produs nu este destinat a fi utilizat la altitudini de peste 2000 de metri.

Pentru a evita contaminarea alimentelor, respectați următoarele instrucțiuni:

- Deschiderea ușii pentru intervale lungi poate provoca o creștere considerabilă a temperaturii din compartimentele aparatului.
- Curățați cu regularitate suprafețele care vin în contact cu alimentele și cu sistemele de scurgere accesibile.
- Depozitați carnea și peștele crude în recipiente adecvate în frigider, astfel încât să nu vină în contact cu alte alimente sau să nu picure pe acestea.
- Compartimentele cu două stele pentru alimente congelate sunt adecvate pentru depozitarea alimentelor pre-congelate, pentru depozitarea sau prepararea înghețatei și pentru prepararea cuburilor de gheață.
- Compartimentele cu una, două sau trei stele nu sunt adecvate pentru congelarea alimentelor proaspete.
- Dacă frigiderul este lăsat gol pentru perioade mai lungi, deconectați-l, dezghețați-l, curățați-l, uscați-l și lăsați ușa deschisă pentru a preveni formarea mușgaiului în interiorul aparatului.

Service

- Pentru repararea aparatului contactați Centrul autorizat de service. Folosiți numai piese de schimb originale.
- rețineți că reparațiile pe cont propriu sau efectuate de nespecialiști pot avea consecințe asupra siguranței și pot anula garanția.
- Următoarele piese vor fi disponibile timp de 7 ani după scoaterea de pe piață a modelului: termostate, senzori de temperatură, plăci de circuite imprimate, surse de lumină, mânere pentru uși, balamale pentru uși, tăvi și coșuri.
- Rețineți că unele dintre aceste piese de schimb sunt disponibile numai pentru reparatorii profesioniști, și că nu toate piesele sunt destinate tuturor modelelor.
- garniturile pentru uși vor fi disponibile timp de 10 ani după scoaterea modelului de pe piață.

Informații privind siguranța

- Nu deteriorați circuitul gazului de răcire în timpul transportului și poziționării frigiderului.
- Dacă vechiul dumneavoastră frigider are o încluzătoare, stricați-o sau demontați-o înainte de a-l arunca, deoarece copiii s-ar putea bloca în interiorul acestuia, ceea ce ar putea cauza un accident.
- Frigiderele și congelatoarele vechi conțin material de izolare și agent frigorific cu CFC. Prin urmare, depozitați frigiderul vechi la punctele de colectare pentru a proteja mediul înconjurător și respectați reglementările locale.

Eliminarea vechiului dvs. aparat



Acest simbol afișat pe produs sau pe ambalajul acestuia indică faptul că produsul nu trebuie tratat ca deșeu menajer. În schimb, trebuie transportat la un punct de colectare aplicabil pentru reciclarea echipamentelor electrice și electronice. Asigurându-vă că acest produs este eliminat în mod corect, contribuiți la prevenirea consecințelor negative pentru mediu și pentru sănătatea umană care pot rezulta în caz contrar în urma manipulării necorespunzătoare a acestui produs uzat. Pentru informații mai detaliate despre reciclarea acestui produs, contactați primăria locală, serviciul de salubritate sau distribuitorul de la care ați achiziționat acest produs.

NOTE IMPORTANTE

- Acest aparat este destinat uzului casnic și trebuie utilizat numai pentru depozitarea alimentelor. Nu este adecvat pentru uzul comercial, iar o astfel de utilizare va anula garanția.

Avertismente privind siguranța

- Nu utilizați triplu ștecher sau prelungitoare.
- Nu conectați aparatul la prize defecte, uzate sau vechi.
- Nu trageți, îndoiiți sau deteriorați cablul.



- Nu utilizați adaptoare de priză.
- Acest aparat este proiectat pentru a fi utilizat de către adulți; nu permiteți copiilor să se joace cu acest aparat sau să se agațe de ușă.
- Pentru a preveni electrocutarea, nu conectați sau deconectați ștecherul de la priză cu mâinile ude!
- Nu amplasați sticle sau doze cu băuturi în compartimentul congelatorului. Sticlele sau dozele pot exploda.
- Nu amplasați materiale explozive sau inflamabile în frigider, pentru siguranța dumneavoastră. Amplasați băuturile cu conținut ridicat de alcool în poziție verticală în compartimentul frigiderului, cu dopurile bine închise.
- Când scoateți gheață din compartimentul congelatorului, nu o atingeți; aceasta poate cauza degerături și/sau tăieturi.
- Nu atingeți produsele congelate cu mâinile ude! Nu mâncați înghețata și cuburile de gheață imediat după ce le-ați scos din compartimentul congelatorului!

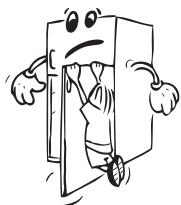

- Nu recongelați alimentele după ce acestea s-au decongelat. Aceasta ar putea cauza probleme de sănătate, precum toxinfecții alimentare.
- Nu acoperiți carcasa sau partea de sus a frigiderului cu broderii. Acestea afectează performanța frigiderului dumneavoastră.
- Fixați accesoriile în frigider în timpul transportului pentru a preveni deteriorarea accesoriilor.



Instalarea și utilizarea frigiderului

Înainte de a începe să utilizați frigiderul, acordați atenție următoarelor puncte:

- Tensiunea de funcționare a frigiderului este de 220-240 V la 50 Hz.
- Nu ne asumăm răspunderea pentru daunele survenite din cauza utilizării fără împământare.
- Așezați frigiderul într-un loc ferit de razele soarelui.
- Aparatul trebuie să se afle la cel puțin 50 cm distanță de plite, cuptoare pe gaz și radiatoare, și la cel puțin 5 cm distanță de cuptoarele electrice.
- Frigiderul nu trebuie utilizat în aer liber și nu trebuie lăsat în ploaie.
- Puteți afla care este spațiul liber necesar pentru aparat consultând dimensiunile prevăzute în capitolul Dimensiuni.
- Picioarele frontale ajustabile trebuie ajustate astfel încât aparatul să fie stabil și orizontal. Puteți ajusta picioarele rotindu-le în sens orar (sau în direcția opusă). Efectuați această operațiune înainte de a amplasa alimente în frigider.
- Înainte de a utiliza frigiderul, ștergeți toate suprafețele și compartimentele interioare cu apă caldă în care dizolvați o linguriță de bicarbonat de sodiu, după care clătiți-le cu apă curată și uscați-le. Puneți toate piesele la loc în frigider după curățare.
- Montați distanțierul din plastic (partea cu palete negre spre spate) rotindu-l la 90° conform figurii, astfel încât condensatorul să nu atingă peretele.
- Dacă poziționați aparatul lângă un perete, într-o instalație independentă, instalați distanțierii din spate pentru a garanta distanța maximă posibilă.

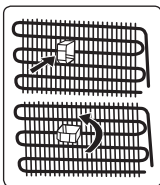

Înainte de utilizarea frigiderului cu congelator

- La prima utilizare sau după transport, lăsați frigiderul în poziție verticală timp de 3 ore înainte de a-l conecta la priză. În caz contrar, puteți deteriora compresorul.
- Când frigiderul este utilizat pentru prima dată, acesta poate prezenta un miros, care va dispărea după ce frigiderul începe să se răcească.

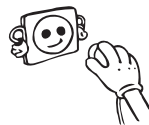

Iluminare internă



AVERTIZARE!

Risc de electrocutare.

- Cu privire la lampa/lămpile din interiorul acestui produs și la lămpile de schimb vândute separat: Aceste lămpi sunt proiectate să reziste la condiții fizice extreme în interiorul aparatelor casnice, cum ar fi temperatură, vibrații, umiditate, sau sunt proiectate pentru a semnala informații despre starea de funcționare a aparatului. Lămpile nu sunt destinate utilizării în alte aplicații și nu sunt adecvate pentru iluminatul încăperilor de locuit.

Dimensiuni

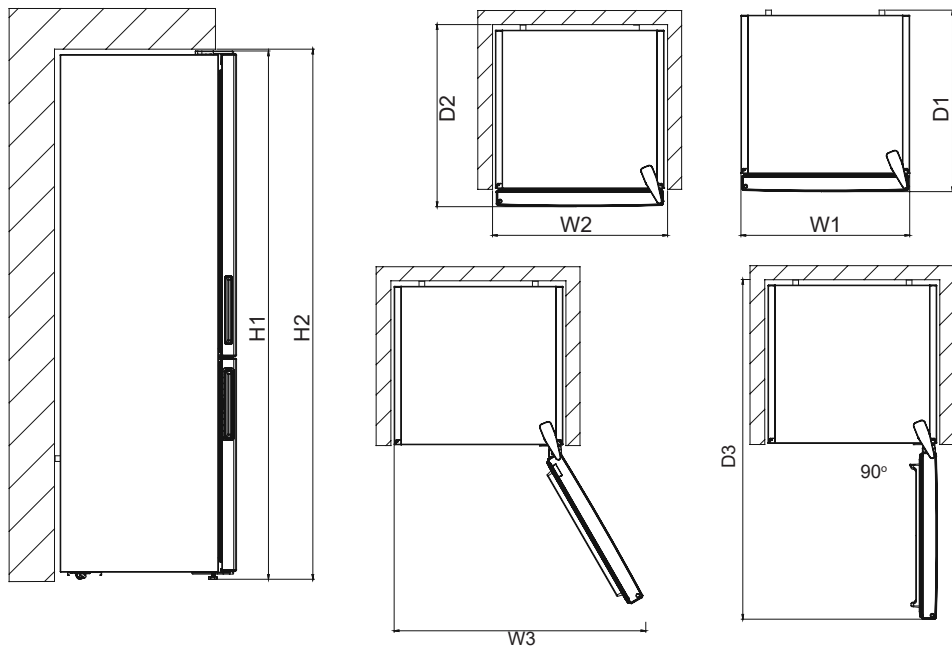

| Dimensiuni generale ¹ | | |
|----------------------------------|----|------|
| H1* | mm | 2010 |
| W1 | mm | 595 |
| D1 | mm | 650 |

¹ Înălțimea, lățimea și adâncimea aparatului fără mâner

* Inclusiv înălțimea balamalei de sus (10 mm)

| Spațiu necesar în timpul funcționării ² | | |
|--|----|------|
| H2 | mm | 2050 |
| W2 | mm | 600 |
| D2 | mm | 718 |

² Înălțimea, lățimea și adâncimea aparatului inclusiv mânerul și spațiul necesar pentru circulația liberă a aerului de răcire

| Spațiul total necesar în timpul funcționării ³ | | |
|---|----|------|
| W3 | mm | 913 |
| D3 | mm | 1158 |

³ Înălțimea, lățimea și adâncimea aparatului inclusiv mânerul, spațiul necesar circulației aerului de răcire și spațiul necesar deschiderii ușii la unghiul minim ce permite îndepărtarea tuturor echipamentelor interne

PARTEA - 2. INFORMAȚII PRIVIND UTILIZAREA

Informații cu privire la tehnologia de răcire de ultimă generație

Frigiderele congelatoare cu tehnologie de răcire de ultimă generație au un sistem de funcționare diferit de cel al frigiderelor congelatoare statice. În frigiderile congelatoare, aerul umed ce pătrunde în frigider și vaporii de apă emanați de alimente se transformă în gheață, în compartimentul congelatorului. Pentru a topi gheața, cu alte cuvinte, pentru a dezgheța frigiderul, acesta trebuie deconectat de la alimentarea electrică. Pentru a păstra alimentele reci, în perioada de dezghețare, utilizatorul trebuie să le depoziteze altundeva și trebuie să curețe chiciura acumulată.

Situația este complet diferită în compartimentele congelatorului echipate cu tehnologia de răcire de ultimă generație. Aer rece și uscat este suflat în compartimentul congelatorului. Alimentele sunt înghețate în mod adecvat și egal, datorită aerului rece transportat în compartiment, cu ușurință - chiar și în spațiile între rafturi. Nu se va mai produce înghețul.

Configurația compartimentului de frigider va fi aproximativ similară celei din compartimentul congelatorului. Aerul distribuit de ventilatorul poziționat în partea superioară a frigiderului este răcit când trece prin spațiul din spatele canalului de aer. În același timp, aerul este distribuit prin găurile canalului de aer, astfel încât procesul de răcire în compartimentul frigiderului să fie finalizat cu succes. Canalul de aer este prevăzut cu găuri pentru distribuția egală a aerului, în compartiment.

Deoarece nu trece aer între congelator și compartimentul frigiderului, mirosurile nu se vor amesteca.

Ca rezultat, frigiderul dumneavoastră, cu tehnologie de răcire de ultimă generație, este ușor de utilizat și vă oferă acces la un aparat cu volum enorm și aspect plăcut.

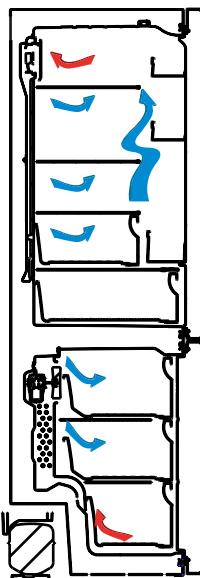

Afișaj și panou de comandă

Utilizarea panoului de comandă

1. Permite setarea congelatorului.
2. Permite setarea frigiderului.
3. Ecran valoare setată congelator.
4. Ecran valoare setată frigider.
5. Simbolul modului economic.
6. Simbol super congelare
7. Simbolul alarmei.

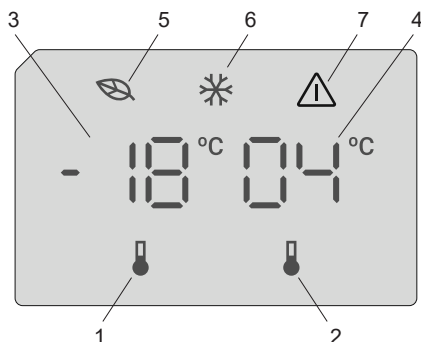

Utilizarea combinei frigorifice

Alarmă temperatură ridicată [numai pentru modelele selectate]



Alarma pornește la prima conectare la priză a aparatului.

Compartiment frigider

Alarma pornește când temperatura frigiderului depășește 10°C.

Pe durata alarmei:

- pe afișaj pâlpâie codul de eroare **E10**,
- se aprinde indicatorul de alarmă,
- sună alarma acustică.

Compartimentul congelator

Alarma pornește când temperatura congelatorului depășește -9°C.

Pe durata alarmei:

- pe afișaj pâlpâie codul de eroare **E09**,
- se aprinde indicatorul de alarmă,
- sună alarma acustică.

Oprirea alarmei

- Apăsați orice cheie de pe panoul de comandă pentru a opri alarma. Temperatura maximă a compartimentului e afișată pe ecran iar indicatorul de alarmă e aprins până la corectarea temperaturii.
- Sunetul alarmei se oprește automat după 1 oră. Indicatorul de alarmă și codul de eroare rămân afișate pe ecran.
- Dacă dispozitivul revine la temperatura setată, alarma se oprește și se revine la afișajul normal. Verificați ca mâncarea de la interior să nu fie stricată sau de-congelată. În caz contrar, consultați secțiunea „Decongelare”.



Consultați secțiunea „Reglarea temperaturii” pentru setarea temperaturii fiecărui compartiment.

Iluminare (dacă este disponibilă)

Când produsul este alimentat pentru prima dată, luminile din interior se pot aprinde 1 minut mai târziu, datorită testelor de deschidere.

Când puneți în priză produsul, toate simbolurile vor fi afișate timp de 2 secunde, iar valorile inițiale vor fi afișate drept -18 °C la afișajul de reglare al congelatorului și +4 °C la afișajul de reglare al frigiderului.

Setările de temperatură pentru congelator

- Valoarea inițială a temperaturii pentru indicatorul de setare a congelatorului este -18 °C.
- Apăsăți butonul de setare a congelatorului o singură dată
La prima apăsare a acestui buton, pe ecran se afișează intermitent ultima valoare setată.
- de fiecare dată când apăsați acest buton temperatura va scădea în mod corespunzător.
- Dacă apăsați în continuare butonul, va reporni de la -16 °C.

NOTĂ: Modul eco se va activa automat când temperatura compartimentului congelator este setată la -18 °C.



Setări de temperatură pentru frigider

- Valoarea inițială a temperaturii pentru indicatorul de setare a frigiderului este de +4 °C.
- Apăsăți butonul frigider o dată.
- de fiecare dată când apăsați acest buton temperatura va scădea în mod corespunzător.
- Dacă apăsați în continuare butonul, va reporni de la +8 °C.

Modul super congelare

Scop

- Congelarea unei cantități mari de alimente care nu încap pe raftul de congelare rapidă.
- Congelarea alimentelor preparate.
- Congelarea rapidă a alimentelor proaspete pentru a le păstra prospețimea.

Mod de utilizare

Pentru a porni modul super congelare, apăsați și mențineți apăsat timp de 3 secunde butonul de reglare al compartimentului congelator. Odată setat modul super congelare, simbolul super congelare se va aprinde, iar aparatul va emite un semnal sonor bip pentru a confirma activarea modului.



În timpul modului super congelare

- Temperatura frigiderului poate fi reglată În acest caz modul super congelare rămâne activ.
- Nu poate fi selectat modul economic.
- Modul super congelare poate fi anulat în același mod în care este selectat.

Note:

- Cantitatea maximă de alimente proaspete (în kilograme) care poate fi congelată în 24 de ore este prezentată pe eticheta aparatului.
- Pentru o performanță optimă a aparatului la capacitatea maximă de congelare, setați produsul la modul super congelare cu 3 ore înainte de a introduce alimente proaspete în congelator.



Modul super congelare va fi anulat automat după 24 de ore sau în momentul în care valoarea senzorului de temperatură scade sub temperatura de -32 °C.

Setări recomandate pentru compartimentele congelator și frigider

| Compartimentul congelator | Compartimentul frigider | Observații |
|-----------------------------------|-------------------------|--|
| -18 °C | 4 °C | Pentru utilizare obișnuită și cea mai bună performanță. |
| -20 °C, -22 °C sau -24 °C | 4 °C | Se recomandă dacă temperatura ambientală depășește 30°C. |
| Modul super congelare | 4 °C | Trebuie utilizat când doriți să congelați alimente într-o perioadă scurtă de timp. |
| -18 °C, -20 °C, -22 °C sau -24 °C | 2 °C | Aceste setări ale temperaturii trebuie utilizate dacă temperatura ambientală este ridicată sau dacă credeți că în compartimentul frigider nu se face suficient de frig pentru că ușa este deschisă frecvent. |

Funcția Alarmă Ușă Deschisă

Dacă ușa frigiderului rămâne deschisă mai mult de 2 minute, aparatul va emite un semnal sonor bip.

Avertismente referitoare la ajustările temperaturilor

- Nu se recomandă ca frigiderul să fie în funcțiune în medii în care temperatura este mai mică de 10 °C.
- Ajustările temperaturilor trebuie realizate în funcție de frecvența deschiderii ușilor, de cantitatea de alimente păstrate în interiorul frigiderului și de temperatura ambientală de la locul amplasării frigiderului dvs.
- Frigiderul dvs. trebuie să funcționeze timp de 24 ore în funcție de temperatura ambientală, fără întrerupere, după cuplarea ștecărilor, astfel încât să se răcească integral. Nu deschideți ușile frigiderului și nu puneți alimente în interior, în această perioadă.
- Este prevăzută o funcție de întârziere de 5 minute, pentru a împiedica deteriorarea compresorului frigiderului dvs., atunci când scoateți ștecărul din priză și îl recupleți după o pană de curent. Frigiderul dvs. va începe să funcționeze normal după 5 minute.
- Frigiderul dvs. este conceput pentru a funcționa la intervalele de temperatură ambientală prevăzute în standarde, conform categoriei climatice din eticheta informativă. Pentru a păstra eficiența răcirii, nu recomandăm ca frigiderul să funcționeze în afara limitelor valorice ale temperaturilor prevăzute.
- Acest aparat electrocasnic este conceput pentru utilizarea la o temperatură ambientală în intervalul 10 °C - 43 °C.

| Clasa de climă | Înțeles | Temperatura ambientală |
|----------------|-------------------|--|
| T | Tropicală | Acest aparat de refrigerare este destinat utilizării la temperaturi ambiante între 16 °C și 43 °C. |
| ST | Subtropicală | Acest aparat de refrigerare este destinat utilizării la temperaturi ambiante între 16 °C și 38 °C. |
| N | Temperată | Acest aparat de refrigerare este destinat utilizării la temperaturi ambiante între 16 °C și 32 °C. |
| SN | Temperată extinsă | Acest aparat de refrigerare este destinat utilizării la temperaturi ambiante între 10 °C și 32 °C. |

Acest aparat este conceput pentru a fi folosit la o temperatură a mediului cu valori între 10 °C și 43 °C. Funcționarea corectă a aparatului poate fi garantată doar în gama de temperatură specificată.

Accesorii

Producerea cuburilor de gheață (tava pentru gheață)

- Umpleți tava cu apă și așezați-o în compartimentul de congelare.
- După ce apa s-a transformat în întregime în gheață, puteți răsuci tava, așa cum se arată mai jos, pentru a scoate cuburile de gheață.

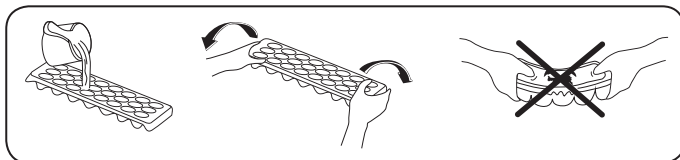

Cutia congelatorului

Cutia congelatorului este destinată alimentelor ce trebuie accesate mai ușor.

Îndepărtarea cutiei congelatorului;

- Trageți cutia în afară, cât mai mult posibil.
- Trageți partea frontală a cutiei în sus și apoi în afară.



Executați pașii în ordine inversă, pentru remontarea compartimentului glisant.



Notă: În timpul mutării în interior și exterior, țineți întotdeauna cutia folosind mânerul.

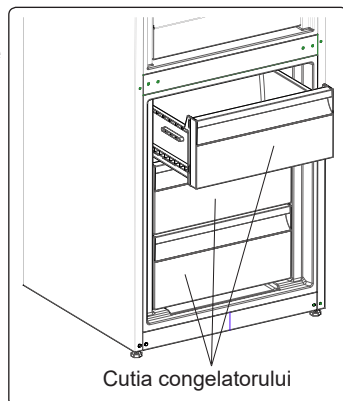

Compartimentul cu răcire suplimentară (La anumite modele)

Ideal pentru păstrarea gustului și texturii cărnii proaspete și a brânzeturilor. Sertarul asigură un mediu cu temperatură mai scăzută decât în restul frigiderului prin circulația activă a aerului rece.

Scoaterea raftului răcitorului;

- Trageți raftul răcitorului către dumneavoastră, glisându-l pe șine.
- Ridicați raftul de pe șină, pentru a-l scoate.

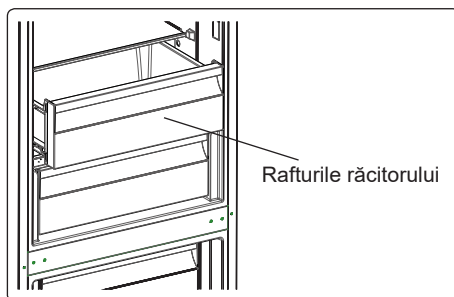

Regulator de umiditate (La anumite modele)

Dispozitivul de control al umidității, în poziție închisă, permite depozitarea fructelor și legumelor, pentru o perioadă mai lungă.

Dacă sertarul de legume și fructe este plin, indicatorul de prospețime amplasat în fața acestuia trebuie deschis. În acest fel, aerul din cutie și gradul de umiditate vor fi controlate, iar rezistența va crește.

În cazul în care observați condens pe geamul sertarului, dispozitivul de control al umidității trebuie deschis.

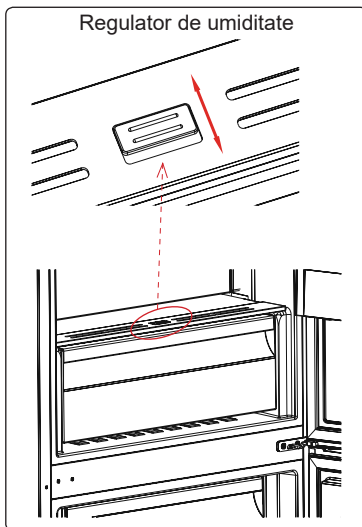

CustomFlex (La anumite modele)

Sistemul CustomFlex® vă oferă libertatea de a personaliza spațiul din frigider. Pe interiorul ușii se găsesc o casetă de depozitare și casete mobile, astfel încât vă puteți adapta spațiul la propriile necesități. Casetele sunt demontabile, astfel că le puteți îndepărta din frigider pentru acces mai ușor.

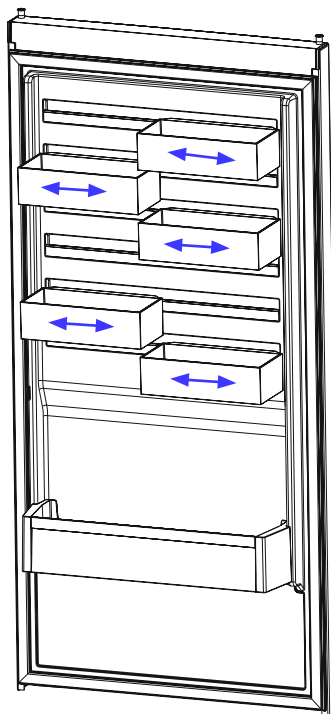

Descrierile vizuale și cu text din secțiunea pentru accesorii poate varia în funcție de modelul pe care îl dețineți.

PARTEA - 3. AMPLASAREA ALIMENTELOR

Compartimentul frigiderului

- Compartimentul de alimente proaspete este cel marcat (pe plăcuța tehnică) cu .
- Pentru a reduce umiditatea și creșterea în consecință a nivelului de gheață nu puneți în frigider lichide în recipiente nesigilate. Gheața se depune mai mult în zonele cele mai reci zone ale vaporizatorului și în timp va necesita o dezghețare mai frecventă.
- Nu puneți niciodată alimente calde în frigider. Alimentele calde trebuie lăsate să se răcească la temperatura camerei și trebuie aranjate pentru a permite circulația adecvată a aerului în compartimentul frigiderului.
- Alimentele nu trebuie să atingă peretele din spate întrucât se formează gheață, iar ambalajele se pot lipi de perete. Nu deschideți ușa frigiderului prea des.
- Puneți carnea și peștele curățat (împachetat în ambalaje sau folii din plastic) pe care îl veți folosi în 1-2 zile, în partea de jos a compartimentului frigiderului (deasupra cutiei pentru legume și fructe) întrucât aceasta este cea mai rece secțiune și va asigura cele mai bune condiții de depozitare.
- Puteți pune fructele și legumele în cutia pentru legume și fructe fără a le împacheta.

Mai jos sunt oferite câteva sugestii cu privire la introducerea și depozitarea alimentelor în compartimentul frigiderului.

| Aliment | Durată de depozitare maximă | Amplasare în compartimentul frigiderului |
|------------------------------------|--|--|
| Legume și fructe | 1 săptămână | Cutia pentru legume |
| Carne și pește | 2 - 3 zile | Înfășurate în folie, în pungi de plastic sau în cutii pentru carne (pe raftul de sticlă) |
| Brânză proaspătă | 3 - 4 zile | Pe raftul special de pe ușă |
| Unt și margarină | 1 săptămână | Pe raftul special de pe ușă |
| Produce îmbuteliate lapte și iaurt | Până la data de expirare specificată de producător | Pe raftul special de pe ușă |
| Ouă | 1 lună | Pe suportul pentru ouă |
| Alimente gătite | 2 zile | Pe orice raft |

Notă importantă: Cartofii, ceapa și usturoiul nu ar trebui să fie păstrate în frigider.

Compartimentul congelatorului

- Compartimentul congelator este cel marcat cu .
- Utilizați compartimentul de congelare al frigiderului pentru a depozita alimentele congelate pentru mai mult timp și pentru a produce gheață.
- Utilizați raftul de congelare rapidă pentru a congela rapid alimentele preparate în casă (sau alte alimente care trebuie congelate rapid) datorită puterii de congelare mai mari a acestuia. Raftul de congelare rapidă este raftul superior al compartimentului congelator.
- Nu puneți alimentele ce urmează a fi congelate lângă alimentele deja congelate.

- Alimentele ce urmează a fi congelate (carne, carne tocată, pește, etc.) trebuie împărțite în porții în așa fel încât să fie consumate o dată.
- Nu recongelați alimentele congelate odată ce au fost dezghețate. Acest lucru poate prezenta un pericol pentru sănătatea dumneavoastră, cum ar fi intoxicația alimentară.
- Nu puneți mâncărurile calde în congelator înainte de răcirea acestora. Acest lucru duce la alterarea celorlalte alimente congelate.
- Atunci când cumpărați alimente congelate, asigurați-vă că au fost congelate în condiții corespunzătoare și că ambalajul nu este rupt.
- Când depozitați alimentele congelate, trebuie urmate condițiile de depozitare de pe ambalaj. Dacă nu există nicio indicație, alimentele trebuie consumate în cel mai scurt timp posibil.
- Dacă ambalajul produsului congelat prezintă semne de umiditate și are un miros neplăcut, este posibil ca alimentul să fi fost păstrat în condiții necorespunzătoare și să se fi stricat. Nu cumpărați astfel de alimente!
- Perioadele de păstrare a alimentelor congelate variază în funcție de temperatura ambientală, de frecvența deschiderii și închiderii ușilor, de setările termostatului, de tipul alimentelor și de perioada de timp scursă de la cumpărarea produsului și până la punerea acestuia în congelator. Urmați întotdeauna instrucțiunile de pe ambalaj și nu depășiți niciodată durata de păstrare indicată.
- În timpul căderilor de tensiune de lungă durată, nu deschideți ușa compartimentului de congelare. Pe durata căderilor de tensiune de lungă durată, nu recongelați alimentele și consumați-le cât mai repede posibil.
- În cazul în care doriți să deschideți ușa congelatorului imediat după ce a fost închisă, aceasta nu se va deschide ușor. Acest lucru este normal! După atingerea stării de echilibru, ușa se va deschide cu ușurință.

Notă importantă:

- Alimentele congelate trebuie gătite după decongelare, întocmai ca alimentele proaspete. În cazul în care nu sunt gătite după decongelare, acestea nu mai trebuie NICIODATĂ recongelate.
- Gustul unor condimente din preparatele gătite (anason, busuioc, năsturel, oțet, condimente asortate, ghimbir, usturoi, ceapă, muștar, cimbru, măghiran, piper negru, etc.) se modifică și au o aromă mai pregnantă când sunt depozitate pentru perioade lungi. Prin urmare, condimentele trebuie adăugate în cantități mici sau după dezghețarea alimentelor.
- Perioada de congelare a alimentelor depinde de tipul de grăsimi folosit. Grăsimile adecvate sunt margarina, untură de vițel, ulei de măsline și unt, iar grăsimile necorespunzătoare sunt uleiul de arahide și untura de porc.
- Alimentele lichide trebui congelate în pahare de plastic, iar celelalte alimente în folii sau pungii din plastic.

| Carne și pește | Pregătire | Durată de depozitare maximă (lună) |
|---|--|------------------------------------|
| Cotlet | În folie | 6 - 8 |
| Carne de miel | În folie | 6 - 8 |
| Friptură de vițel | În folie | 6 - 8 |
| Cubulețe de vițel | Bucățele mici | 6 - 8 |
| Cubulețe de miel | Bucăți | 4 - 8 |
| Carne tocată | În pachete, fără condimente | 1 - 3 |
| Măruntaie (bucăți) | Bucăți | 1 - 3 |
| Salam | Trebuie ambalat chiar dacă are membrană | 1 - 3 |
| Pui și curcan | În folie | 4 - 6 |
| Gâscă și rață | În folie | 4 - 6 |
| Căprioară, iepure, mistreț | În porții de 2,5 kg și file | 6 - 8 |
| Pești de apă dulce (somon, crap, somn) | După curățarea măruntaielor și a solzilor peștelui, spălați-l și uscați-l; dacă este cazul, tăiați-i coada și capul. | 2 |
| Peste slab; biban, calcan, plătică | | 4 |
| Peste gras (ton, macrou, lufăr, anșoa) | | 2 - 4 |
| Scoici | Curățate și în pungi | 4 - 6 |
| Caviar | În ambalajul său, recipient din aluminiu sau din plastic | 2 - 3 |
| Melci | În apă sărată, recipient din aluminiu sau din plastic | 3 |
| Notă: Carnea congelată trebuie gătită ca și carnea proaspătă după dezghețare. În cazul în care carnea nu este gătită după decongelare, nu trebuie recongelată. | | |

| Legume și fructe | Pregătire | Durată maximă de depozitare (luni) |
|------------------------------|--|------------------------------------|
| Fasole verde și fasole boabe | Se spală, se taie bucățele și se fierbe în apă | 10 - 13 |
| Păstăi | Se desfac, se spală și se fierb în apă | 12 |
| Varză | Se curăță și se fierbe în apă | 6 - 8 |
| Morcov | Se curăță, se taie felii și se fierbe în apă | 12 |
| Ardei | Se taie codița, se taie în două, se scoate miezul și se fierbe în apă | 8 - 10 |
| Spanac | Se spală și se fierbe în apă | 6 - 9 |
| Conopidă | Se scot frunzele, se taie miezul bucăți și se lasă un timp în apă cu puțin suc de lămâie | 10 - 12 |
| Vinete | Se spală și se taie în bucăți de 2cm | 10 - 12 |

| Legume și fructe | Pregătire | Durată maximă de depozitare (luni) |
|-----------------------|---|------------------------------------|
| Porumb | Spălați-l și ambalați-l cu cocean sau boabe | 12 |
| Mere și pere | Se decojesc și se feliază | 8 - 10 |
| Caise și piersici | Se taie în două și se scoate sâmburele | 4 - 6 |
| Căpșuni și mure | Se spală și se scot codițele | 8 - 12 |
| Fructe gătit | Se adaugă 10% zahăr în recipient | 12 |
| Prune, cireșe, vișine | Se spală și se scot codițele | 8 - 12 |

| Produse lactate | Pregătire | Durată maximă de depozitare (luni) | Condiții de depozitare |
|---------------------------------------|----------------------|------------------------------------|---|
| Lapte ambalat (omogenizat) | În ambalajul propriu | 2 - 3 | Lapte integral - în ambalajul propriu |
| Brânză-cu excepția brânzeturilor albe | Felii | 6 - 8 | Pentru perioade scurte de depozitare, se poate folosi ambalajul original. Pentru perioade mai lungi, se înfășoară în folie. |
| Unt, margarină | În ambalajul propriu | 6 | - |

| | Durată maximă de depozitare (luni) | Durată de decongelare la temperatura camerei (ore) | Durată de decongelare în cuptor (min.) |
|----------------------|------------------------------------|--|--|
| Pâine | 4 - 6 | 2 - 3 | 4-5 (220-225°C) |
| Biscuiți | 3 - 6 | 1 - 1,5 | 5-8 (190-200°C) |
| Produse de patiserie | 1 - 3 | 2 - 3 | 5-10 (200-225°C) |
| Plăcintă | 1 - 1,5 | 3 - 4 | 5-8 (190-200°C) |
| Foietaje | 2 - 3 | 1 - 1,5 | 5-8 (190-200°C) |
| Pizza | 2 - 3 | 2 - 4 | 15-20 (200°C) |

PARTEA - 4. CURĂȚARE ȘI ÎNTREȚINERE

 Asigurați-vă că ați deconectat ștecherul de la priză înainte de a începe curățarea.



 Nu curățați frigiderul turnând apă pe acesta.

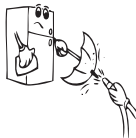

 Nu folosiți pentru curățare materiale inflamabile sau agresive cum sunt diluantul, benzina sau acidul.

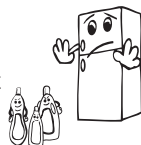

- Ștergeți componentele interioare și exterioare ale aparatului cu o cârpă sau burete moale înmuiat în apă caldă cu săpun.



- Demontați componentele una câte una și curățați-le cu apă cu săpun. Nu le spălați în mașina de spălat vase.



- Curățați condensatorul (aflat în spatele aparatului) cu o mătură cel puțin o dată pe an pentru a economisi energia și pentru a îmbunătăți eficiența.

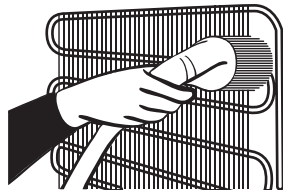

  Asigurați-vă că aparatul este scos din priză.

Dezghetarea

- Aparatul începe automat dezghetarea. Apa formată ca rezultat al decongelării se duce în vasul de colectat apă, aflat în spate, în containerul vaporizator și se evaporă.
- **Asigurați-vă că ați deconectat aparatul de la priză înainte de a începe să-l curățați containerul de vaporizare.**
- Îndepărtați containerul de vaporizare folosind o surubelniță. Curățați la intervalele de timp indicate. Formarea de mirosuri urate va fi prevenită.

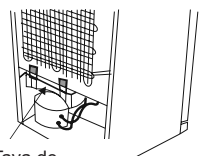

Tava de evaporare

Înlocuirea iluminării tip LED

 Dacă frigiderul dumneavoastră este prevăzut cu iluminare tip LED, contactați centrul de asistență deoarece acesta trebuie înlocuit doar de personal autorizat.

Notă: Numărul și poziționarea benzilor LED se pot modifica în funcție de model.

PARTEA - 5. TRANSPORTUL ȘI REPOZIȚIONAREA

Transportarea și Schimbarea Poziției de Instalare

- Pachetele originale și polistirenul spumă (PS) pot fi păstrate, dacă este nevoie.
- În timpul transportării, aparatul ar trebui să fie legat cu o bandă lată sau cu o frânghie puternică. Regulile inscripționate pe cutia gofrată trebuie respectate în timpul transportului.
- Înainte de a transporta sau de a schimba poziția veche de instalare, toate obiectele mobile (de ex., rastele, cutia pentru legume și fructe...) ar trebui scoase sau fixate cu benzi, pentru a preveni deteriorarea acestora.

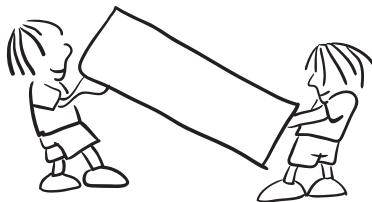

! *Transportați frigiderul în poziție verticală.*

Repoziționarea ușii

- Nu este posibil să schimbați direcția de deschidere a ușii frigiderului dumneavoastră dacă mânerul ușii frigiderului este instalat pe partea frontală a ușii.
- Este posibil să schimbați direcția de deschidere a ușilor la modelele fără mâner și la modelele cu mâner montate pe laterale.
- Dacă direcția de deschidere a ușii frigiderului poate fi schimbată, contactați cel mai apropiat centru de service autorizat pentru a schimba direcția de deschidere a ușii.

PARTEA - 6. ÎNAINTE DE A APELA LA SERVICE

Verificați avertismentele:

Frigiderul dvs. vă avertizează dacă nivelurile de temperatură ale frigiderului și congelatorului sunt necorespunzătoare sau dacă apare o problemă la aparatul electrocasnic. Codurile de avertizare sunt afișate pe indicatoarele congelatorului și ale frigiderului.

| TIP EROARE | SEMNIFICAȚIE | DE CE | CE TREBUIE FĂCUT |
|------------|----------------------------|---|---|
| E01 | Avertisment senzor | - | Apelați service-ul pentru asistență cât mai repede posibil. |
| E02 | | | |
| E03 | | | |
| E06 | | | |
| E07 | | | |
| E08 | Avertisment Tensiune Joasă | Alimentarea cu energie a dispozitivului a scăzut sub 170 V. | - Aceasta nu este o defecțiune a aparatului, această eroare ajută la prevenirea avariilor la compresor. - Tensiunea trebuie să ajungă din nou la nivelurile necesare Dacă acest avertisment continuă, trebuie să contactați un tehnician autorizat. |

| TIP EROARE | SEMNIFICAȚIE | DE CE | CE TREBUIE FĂCUT |
|------------|---|--|---|
| E09 | Compartimentul congelator nu este suficient de rece | Acest lucru poate avea loc datorită unei pene de curent prelungite. Ați lăsat mâncare fierbinte în frigider. Prima pornire a dispozitivului. | <ol style="list-style-type: none"> 1. Reduceți temperatura congelatorului sau setați funcția Super Congelare. Acest lucru ar trebui să elimine codul de eroare, îndată ce temperatura necesară a fost atinsă. Țineți ușile închise pentru a scade timpul până la atingerea temperaturii corecte. 2. Îndepărtați orice produse ce au fost decongelate/dezghetațe pe parcursul acestei erori. Acestea pot fi utilizate într-o perioadă scurtă de timp. 3. Nu adăugați produse proaspete în compartimentul congelator până nu se atinge temperatura corectă și până nu dispăre eroarea. <p>Dacă acest avertisment continuă, trebuie să contactați un tehnician autorizat.</p> |
| E10 | Compartimentul congelator nu este suficient de rece | <p>Poate fi astfel datorită:</p> <ul style="list-style-type: none"> - Unei pene de curent prelungite. - Ați lăsat mâncare fierbinte în frigider. - Prima pornire a dispozitivului. | <ol style="list-style-type: none"> 1. Reduceți temperatura congelatorului sau activați funcția Super Răcire. Acest lucru ar trebui să elimine codul de eroare, îndată ce temperatura necesară a fost atinsă. Țineți ușile închise pentru a scade timpul până la atingerea temperaturii corecte. 2. Vă rugăm să goliți zona din fața intrării canalului de aer și evitați să plasați mâncarea aproape de senzor. <p>Dacă acest avertisment continuă, trebuie să contactați un tehnician autorizat.</p> |
| E11 | Compartimentul frigider este prea rece | Diverse | <ol style="list-style-type: none"> 1. Verificați dacă este activat modul Super Răcire 2. Reduceți temperatura compartimentului frigider 3. Verificați canalele de aerisire, să fie curate și desfundate <p>Dacă acest avertisment continuă, trebuie să contactați un tehnician autorizat.</p> |

Daca frigiderul dvs. nu functioneaza bine este posibil sa fie vorba o problema minora. De aceea, pentru a economisi timp si bani, este bine sa verificati urmatoarele inainte de a chema electricianul

Dacă frigiderul dvs. nu funcționează:

- Există o pană de curent?
- Ștecărul este conectat corect la priză?
- Siguranța prizei la care este conectat ștecărul sau siguranța principală a sărit?
- Există o defecțiune la priză? Pentru a verifica acest lucru, conectați frigiderul într-o priză funcțională verificată.

Dacă frigiderul dvs. nu răcește suficient:

- Ajustarea temperaturii este corectă?
- Ușa frigiderului dvs. este deschisă frecvent și lăsată deschisă pe perioadă îndelungată?
- Ușa frigiderului este închisă corespunzător?
- Ați pus un preparat sau un aliment în frigider care intră în contact cu peretele din spate al frigiderului, astfel încât să împiedicați circulația aerului?
- Frigiderul dvs. este excesiv de plin?
- Există o distanță adecvată între frigiderul dvs. și pereții din spate și cei laterali?
- Temperatura ambientală se încadrează în valorile specificate în manualul de utilizare?

În cazul în care alimentele din compartimentul de refrigerare sunt răcite excesiv

- Ajustarea temperaturii este corectă?
- Există multe alimente puse recent în compartimentul congelatorului? Dacă este cazul, frigiderul dvs. poate răci excesiv alimentele din compartimentul de refrigerare și va funcționa pe o perioadă mai lungă pentru a răci aceste alimente.

Dacă frigiderul dvs. funcționează cu zgomot puternic:

Pentru a menține nivelul de răcire stabilit, compresorul poate fi activat periodic. Zgomotele produse de frigiderul dvs. în acest moment sunt normale și sunt cauzate de funcționarea acestuia. Atunci când nivelul de răcire necesar este atins, zgomotele se vor reduce automat. Dacă zgomotele persistă:

- Aparatul dvs. electrocasnic este stabil? Picioarele sunt ajustate?
- Există un obiect în spatele frigiderului dvs.?
- Rafturile sau vasele de pe rafturi vibrează? Repoziționați rafturile și/sau vasele dacă este cazul.
- Obiectele de pe frigiderul dvs. vibrează?

Zgomote normale:

Zgomot de gheață spartă:

- În timpul dezghețării automate.
- Când aparatul electrocasnic este răcit sau încălzit (datorită extinderii materialului aparatului electrocasnic).

Zgomot scurt de fisurare: se aude când termostatul cuplează/decuplează compresorul.

Zgomotul compresorului (zgomot normal al motorului): Acest zgomot indică funcționarea corectă a compresorului. Compresorul poate emite zgomote pe o perioadă scurtă atunci când este activat.

Zgomot de bule și împrăscare: Acest zgomot este provocat de curgerea agentului de refrigerare prin tubulatura sistemului.

Zgomot de apă curgând: Zgomot normal de apă curgând în containerul de evaporare în timpul dezghețării. Zgomotul se poate auzi în timpul dezghețării.

Zgomot de aer suflat (zgomot normal al ventilatorului): Acest zgomot poate fi auzit în frigiderul No-frost în timpul funcționării normale a sistemului ca urmare a circulației aerului.

În cazul în care în interiorul frigiderului se acumulează umiditate.

- Alimentele au fost ambalate corespunzător? Containerele au fost bine uscate înainte de a fi puse în frigider?
- Ușile frigiderului se deschid frecvent? Când se deschide ușa, umiditatea din aerul din cameră pătrunde în frigider. În special dacă nivelul umidității din cameră este prea mare, umidificarea va spori cu cât se deschide ușa mai frecvent.
- Este normal ca în timpul procesului de dezghețare automată să se formeze picături de apă pe peretele din spate. (la modelele statice)

Dacă ușile nu sunt deschise și închise corespunzător:

- Pachetele de alimente împiedică închiderea ușii?
- Compartimentele ușii, rafturile și sertarele sunt poziționate corespunzător?
- Garniturile ușilor sunt rupte sau deteriorate?
- Frigiderul dvs. este amplasat pe o suprafață plană?

În cazul în care muchiile dulapului cu care intră în contact îmbinările ușilor sunt calde:

În special pe timpul verii (vreme caniculară), suprafețele de îmbinare se pot încălzi în timpul funcționării compresorului și acest lucru este normal.

NOTE IMPORTANTE:

- Siguranța termică de protecție a compresorului va sări după o pană bruscă de curent sau după scoaterea aparatului electrocasnic din priză, deoarece gazul din sistemul de răcire nu este stabilizat. Acest lucru este normal, iar frigiderul va reporni după 4 sau 5 minute.
- Unitatea de răcire a frigiderului este ascunsă pe peretele din spate. Din acest motiv, pe suprafața din spate a frigiderului pot apărea picături de apă sau gheață din cauza funcționării compresorului la intervalele specificate. Acest lucru este normal. Nu trebuie să efectuați nicio operație de dezghețare, decât dacă gheața este excesivă.
- Dacă nu veți folosi frigiderul pe o perioadă îndelungată (de exemplu pe timpul vacanțelor de vară), scoateți-l din priză. Curățați frigiderul conform Capitolului 4 și lăsați ușa deschisă, pentru a împiedica formarea umidității și a mirosurilor.
- Aparatul electrocasnic pe care l-ați achiziționat este conceput pentru utilizarea casnică și poate fi folosit numai în locuință și pentru destinația indicată. Acesta nu este adecvat utilizării comerciale sau în comun. În cazul în care consumatorul folosește aparatul electrocasnic într-o manieră care nu respectă aceste caracteristici, subliniem faptul că producătorul și reprezentantul nu se fac responsabili pentru nicio reparație sau defecțiune în perioada de garanție.
- În cazul în care problema persistă și după ce ați urmat instrucțiunile de mai sus, vă rugăm să contactați un prestator de servicii autorizat.

Sugestii pentru economia de energie

1. Instalați aparatul într-o cameră bine ventilată, dar nu în lumina directă a soarelui și nici în apropierea unei surse de căldură (radiator, aragaz etc.). În caz contrar, utilizați o tablă izolatoare.
2. Permiteți alimentelor și băuturilor să se răcească în exteriorul aparatului.
3. Când decongețați alimentele congelate, așezați-le în compartimentul frigiderului. Temperatura joasă a alimentelor congelate va contribui la răcirea compartimentului frigiderului pe măsură ce acestea se decongelează. Astfel, economisiți energie. Dacă alimentele congelate sunt amplasate în afara aparatului, se risipește energie.
4. Băuturile trebuie păstrate în recipiente închise. În caz contrar, umiditatea din aparat va crește. Din acest motiv, timpul de funcționare crește. De asemenea, păstrarea băuturilor în recipiente închise contribuie la menținerea aromei și gustului.
5. Când introduceți alimente și băuturi, deschideți ușa aparatului cât de puțin posibil.
6. Păstrați închise capacele compartimentelor cu temperaturi diferite din aparat (cutie pentru fructe și legume, răcitor etc.)
7. Garnitura ușii trebuie să fie curată și flexibilă. În caz de uzură, înlocuiți garnitura dacă aceasta este detașabilă. Dacă nu este detașabilă, trebuie să înlocuiți ușa.
8. Funcția de setare a modului Eco/implicit păstrează alimentele proaspete și congelate și economisește energie.
9. Compartimentul pentru alimente proaspete (frigider): Cea mai eficientă utilizare a energiei se obține în configurația cu sertarele la partea inferioară a aparatului și cu rafturile egal distribuite; poziția casetelor de pe uși nu afectează consumul de energie.
10. Compartimentul pentru alimente congelate (congelator): Configurația internă a aparatului este cea care asigură cea mai eficientă utilizare a energiei.
11. Nu îndepărtați acumulatorii de frig din coșul congelatorului (dacă există).

PARTEA - 7.

COMPONENTELE APARATULUI ȘI COMPARTIMENTELE

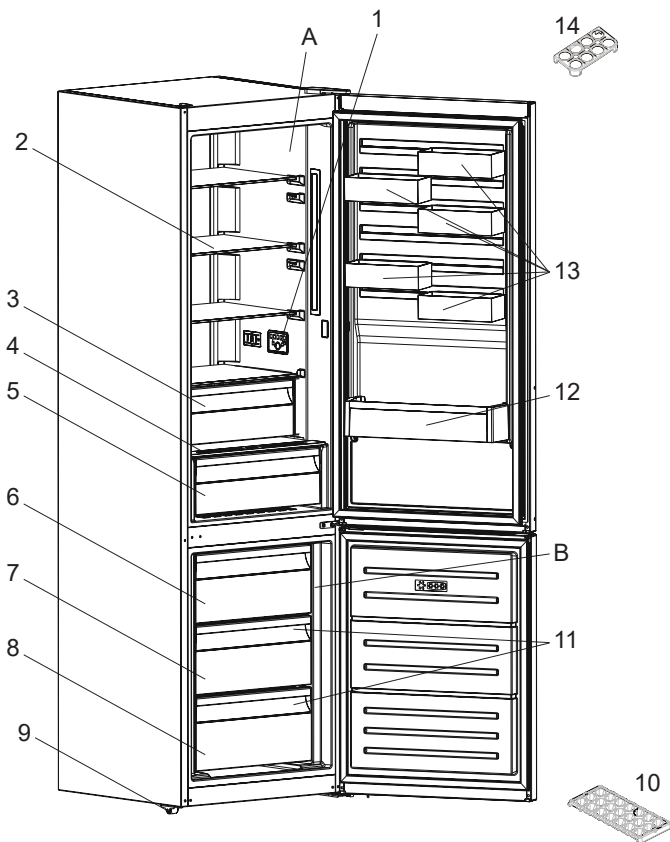

Această figură are rol informativ, ilustrând piesele și accesoriile aparatului. Piesele pot varia în funcție de modelul aparatului.

A) Compartimentul de frigider

B) Compartimentul de congelator

1) Afișaj și panou de comandă

2) Raftul de racire din sticlă

3) Compartimentul cu răcire suplimentară
(Compartiment de răcire) *

4) Capac cutii legume și fructe

5) Cutii legume și fructe

6) Cutia superioară a congelatorului

7) Cutia mediu a congelatorului

8) Cutia inferioară a congelatorului

9) Picioare de reglare

10) Cutie pentru gheață

11) Raftul din sticlă de congelator *

12) Raftul pentru sticle

13) CustomFlex

14) Suport pentru ouă

* La anumite modele

PARTEA - 8. DATE TEHNICE

Informațiile tehnice sunt înscrise pe plăcuța tehnică așezată în interiorul aparatului și pe eticheta referitoare la energie.

Codul QR de pe eticheta referitoare la energie, furnizată împreună cu aparatul, oferă un link către informațiile legate de performanțele aparatului din baza de date EU EPREL.

Păstrați eticheta referitoare la energie împreună cu manualul de utilizare și toate documentele furnizate împreună cu acest aparat.

De asemenea, puteți găsi aceleași informații în EPREL folosind linkul <https://eprel.ec.europa.eu> și denumirea modelului și numărul de produs înscrise pe plăcuța tehnică a aparatului.

Consultați linkul www.theenergylabel.eu pentru informații detaliate despre eticheta referitoare la energie.

PARTEA - 9. INFORMAȚII PENTRU INSTITUTELE DE TESTARE

Instalarea și pregătirea aparatului pentru verificarea EcoDesign trebuie să fie conformă cu EN 62552. Cerințele de ventilație, dimensiunile locașului și distanța minimă din spate trebuie să fie conform prezentului manual de utilizare în Partea 1. Contactați producătorul pentru orice informații suplimentare, inclusiv planurile de încărcare.

www.aeg.com/shop



CE